



Ceiling presence detector Deckenmontierter Präsenzmelder Detector de presencia de techo Detector de presença de teto Détecteur de présence de plafond Rilevatore di presenza da soffitto



EN This device should be installed by a qualified electrician in accordance with the latest edition of the IEE wiring regulations.

PT Somente um electricista qualificado deve instalar este dispositivo.

DE Dieses Gerät ist ausschließlich von qualifizierten Elektrofachkräften zu installieren.

FR Seul un électricien qualifié peut installer ce dispositif.

ES Somente um electricista qualificado deve instalar este dispositivo.

ES Il dispositivo deve essere installato da un elettricista qualificato.

POSITIONING | POSITIONIERUNG | POSICIONAMIENTO | POSICIONAMENTO | POSITIONNEMENT | POSICIONAMENTO

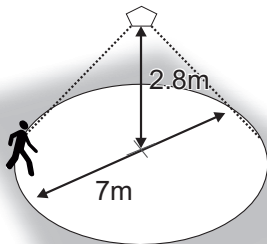

EN This device is designed to be ceiling-mounted.

- Do not site the unit where direct sunlight might enter the sensor.
- Do not site the sensor within 1m of any lighting, forced air heating or ventilation.
- Do not fix the sensor to an unstable or vibrating surface.

DE Dieses Gerät ist auf die Montage an einer Decke ausgelegt.

- Einheit so anbringen, dass der Sonneneinstrahlung geschützt ist.
- Sensor mit Mindestabstand von 1m zu Lichtquellen, Luftheizung oder Ventilation anbringen.
- Sensor nicht an einer instabilen oder vibrierenden Oberfläche montieren.

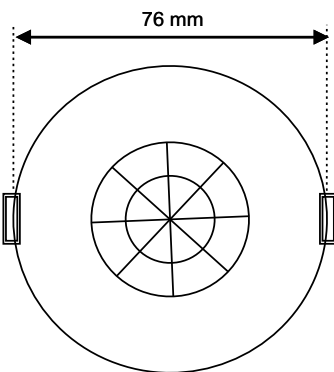

ES Este dispositivo está diseñado para montarse en el techo.

- Evite que la luz del sol incida directamente sobre el sensor.
- No coloque el sensor a menos de 1 m de luces, salidas de calefacción por aire forzado o ventilación.
- No fije el sensor a superficies que vibren o no sean estables.

PT Este dispositivo foi concebido para ser montado no teto.

- Não instale a unidade num local onde a luz solar direta possa incidir no sensor.
- Não coloque o sensor a menos de 1m de qualquer iluminação, aquecimento ou ventilação de ar forçado.
- Não fixe o sensor em uma superfície instável ou sujeito a vibrações.

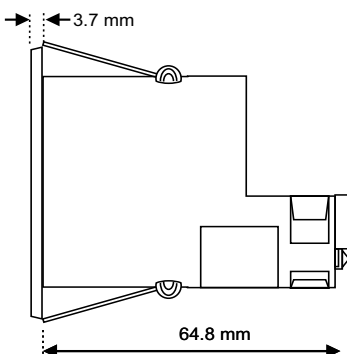

FR Ce dispositif est conçu pour un montage au plafond.

- Ne pas placer l'unité dans une position où la lumière directe du soleil pourrait pénétrer dans le capteur.
- Ne pas placer le capteur à moins d'un mètre de tout dispositif d'éclairage, de chauffage ou de ventilation à air forcé.
- Ne pas fixer le capteur sur une surface instable ou vibrante.

IT Il dispositivo è adatto al montaggio a soffitto.

- Non collocare l'unità in una posizione in cui la luce diretta del sole possa entrare nel sensore.
- Non posizionare il sensore a meno di un metro da un qualsiasi tipo di illuminazione, sistema di riscaldamento o ventilazione.
- Non installare il sensore su superfici instabili o soggette a vibrazioni.

Flush fixing | Einbau Montage | Montaje a ras | Montagem encastrada | Fixation encastrée | Montaggio a filo

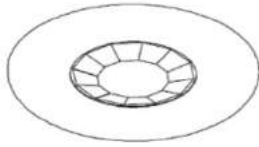

1

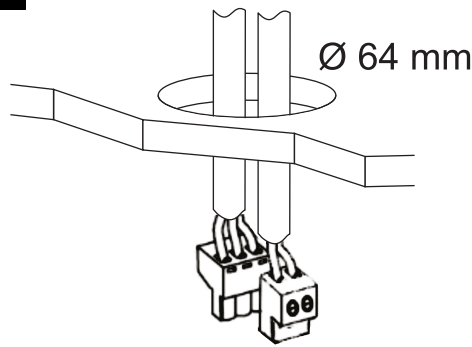

FR Percer un trou de 64 mm de diamètre dans le plafond et faire passer le câblage existant par ce dernier.

EN Drill a 64mm diameter hole in ceiling and feed cables through.

DE Öffnung mit Durchmesser von 64 mm in die Decke bohren und vorhandene Kabel hindurchführen.

ES Taladre un orificio de 64 mm de diámetro en el techo y pase por él los cables.

PT Faça um furo de 64 mm de diâmetro no teto e passe por ele os fios do circuito.

IT Praticare un foro di 64 mm di diametro nel soffitto e far passare il cablaggio esistente.

2

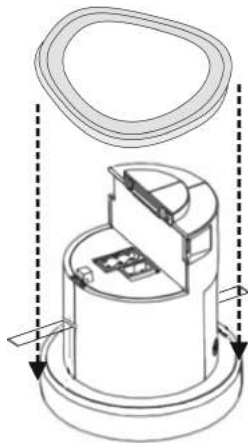

Switchlite MRE SLD IP55
only | nur | única | única | seulement | solo

EN To ensure an IP55 rating, lift the springs and place the supplied rubber gasket over the sensor head bezel.

DE Zur Einhaltung der Schutzklasse IP55 sind die Federn anzuheben und die mitgelieferte Gummidichtung ist über dem Rahmen des Sensorkopfs anzubringen.

ES Para garantizar un grado de protección IP55, levante los muelles y coloque la junta de estanqueidad de goma sobre el cabezal del sensor.

PT Para garantir uma classificação IP55, levante as molas e coloque a junta de borracha fornecida sobre a luneta da cabeça do sensor.

FR Pour garantir un indice de protection IP55, soulever les ressorts et placer le joint en caoutchouc fourni sur la lunette de la tête du capteur.

IT Per ottenere un grado IP55, sollevare le molle e posizionare la guarnizione di gomma sulla ghiera della testa del sensore.

3

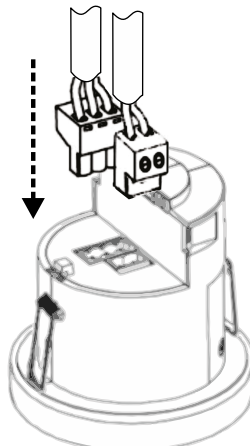

EN Push the wiring plug into socket on the top of detector.

DE Leitungsstecker in die Steckbuchse an der Oberseite des Detektors einstecken.

ES Inserte los bornes de conexión en la toma de la parte superior del detector.

PT Encaixe a ficha do cabo na parte superior do detector.

FR Pousser la fiche de raccordement dans la prise située sur le dessus du détecteur.

IT Inserire il cavo nella presa sulla parte superiore del rilevatore.

4

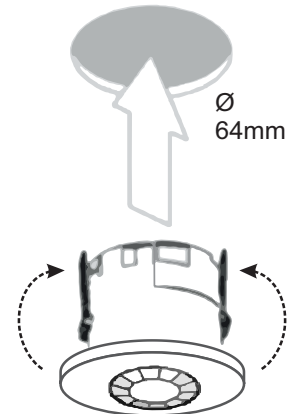

EN Bend the springs up and push detector through hole in ceiling. When fully inserted the springs snap back to hold the device in place.

DE Federn nach oben biegen und Detektor durch die Öffnung in der Decke schieben. Sobald der Detektor vollständig eingeschoben ist, schnappen die Federn zurück und halten das Gerät fest an Ort und Stelle.

ES Doble los muelles hacia arriba e introduzca el detector por el orificio del techo. Cuando esté totalmente introducido, los muelles saltan para mantener el dispositivo en su lugar.

PT Dobre as molas para cima e empurre o detector através do furo no teto. Ao serem totalmente inseridas as molas saltam de volta para manter o dispositivo no lugar.

FR Replier les ressorts vers le haut et pousser le détecteur à travers le trou dans le plafond. Quand les ressorts sont complètement insérés, ils se remettent dans leur position initiale pour maintenir le dispositif en place.

IT Piegare le molle verso l'alto e inserire il rilevatore nel foro sul soffitto. Una volta inserito, le molle si riassistono fissando il dispositivo in posizione.

Surface fixing | Oberflächenmontage |
Ajuste de superficie | Montagem
aparente | Fixation apparente |
Montaggio superficiale

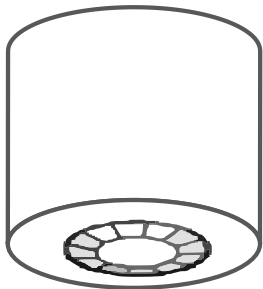

1

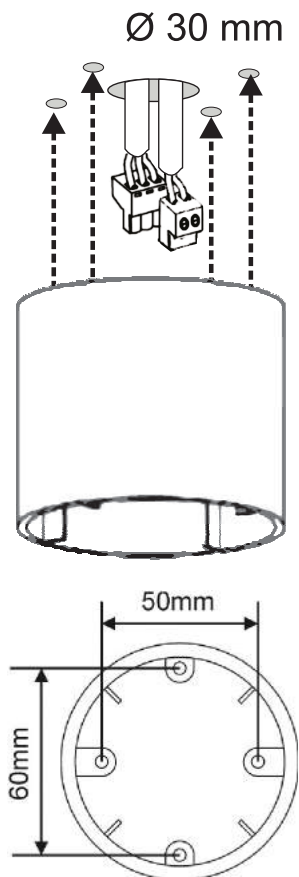

EN Drill a 30mm diameter hole in the ceiling. Feed the existing circuit wiring through and attach the surface mounting box (part code SwitchLite KIT MSF, sold separately) to the ceiling.

DE Bohren Sie ein Loch mit dem Durchmesser von 30 mm in die Decke. Führen Sie die bestehenden Kabel hindurch und bringen Sie die Dose zur Oberflächenmontage (Art.-Nr. SwitchLite KIT MSF, separat erhältlich) an der Decke an.

ES Taladre un orificio de 30 mm de diámetro en el techo. Pase por él los cables del circuito y coloque la caja de montaje (código de pieza SwitchLite KIT MSF; se vende por separado) en el techo.

PT Faça um furo de 30 milímetros de diâmetro no teto. Passe os fios do circuito através dele e fixe a caixa de montagem na superfície SwitchLite KIT MSF. Vendida separadamente) no teto.

FR Percer un trou de 30 mm de diamètre dans le plafond. Faire passer le circuit de câblage existant à travers et fixer le boîtier de montage en surface (code pièce SwitchLite KIT MSF, vendu séparément) au plafond.

IT Praticare un foro di 30 mm di diametro sul soffitto. Far passare il cablaggio esistente e fissare la scatola di montaggio superficiale (codice SwitchLite KIT MSF, venduta separatamente) al soffitto.

2

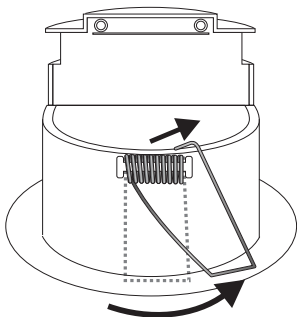

3

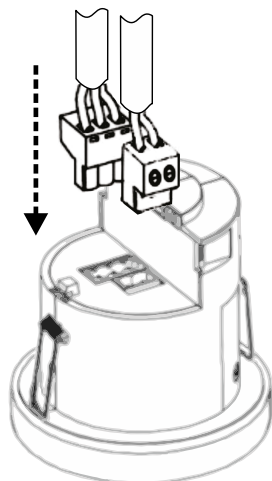

4

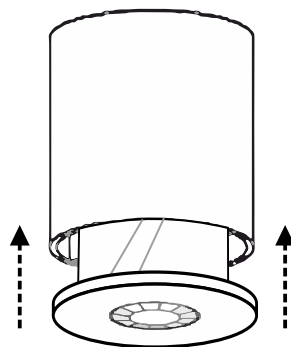

EN Pull out the ends of both springs and bend them so that they do not stick out over the sensor head bezel.

DE Ziehen Sie die Enden beider Federn heraus und biegen Sie sie so um, dass sie nicht über den Rahmen des Sensorkopfs ragen.

ES Extraiga y doble los extremos de ambos muelles para que no sobresalgan del cabezal del sensor.

PT Retire as pontas e dobre ambas as molas para que não fiquem fora sobre o painel da cabeça do sensor.

FR Extraire les extrémités des deux ressorts et les plier de sorte qu'elles ne ressortent pas sur la lunette de la tête du capteur.

IT Estrarre le terminazioni di entrambe le molle e piegarle in modo che non fuoriescano dalla ghiera della testa del sensore.

EN Push the wiring plug into socket on the top of detector.

DE Leitungsstecker in die Steckbuchse an der Oberseite des Detektors einstecken.

ES Inserte los bornes de conexión en la toma de la parte superior del detector.

PT Encaixe a ficha do cabo na parte superior do detector.

FR Pousser la fiche de raccordement dans la prise située sur le dessus du détecteur.

IT Inserire il cavo nella presa sulla parte superiore del rilevatore.

EN Push the detector into the surface mounting box.

DE Detektor in die Oberflächenmontagehalterung schieben.

ES Introduzca el detector en la caja de montaje.

PT Empurre o detector na caixa de montagem da superfície.

FR Pousser le détecteur dans le boîtier de montage en surface.

IT Inserire il rilevatore nella scatola di montaggio superficiale.

5

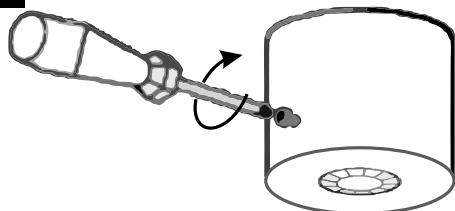

EN Tighten screw on the outside of the mounting box to secure the detector.

ES Apriete el tornillo de la parte superior de la caja de montaje para fijar el detector.

FR Serrer la vis à l'extérieur du boîtier de montage pour fixer le détecteur.

DE Zur Sicherung des Detektors Schrauben an der Außenseite der Montagedose anziehen.

PT Aperte o parafuso do lado de fora da caixa de montagem para fixar o detector.

IT Per fissare il rilevatore, serrare la vite nella parte esterna della scatola di montaggio.

EN If the detector is dimming fluorescent lamps, there might be a requirement to have the lamps on at maximum output for a period of time to guarantee lamp life (refer to the manufacturer's information for details).

You can use the handsets to program a time during which the lamps are not allowed to deviate from maximum output. The detector counts the time, and remembers how long has elapsed in the event of a power failure. (When the lamps are changed, the burn-in time should be set again.)

To cancel the burn-in function, select a time of 0. Refer to the "Controlling with handset" section for instructions on doing this with the SwitchLite CC handset. Refer to the separate SwitchLite IR documentation for instructions on doing this with the SwitchLite IR handset.

PT Se o detector estiver escurecendo lâmpadas fluorescentes, poderá se feito um ajuste para que as lâmpadas tenham rendimento máximo por um período de tempo de modo a garantir sua vida útil (consulte o Manual de Informações do fabricante para obter detalhes).

É possível usar os dispositivos para programar um período durante o qual não se permite que as lâmpadas desviem do rendimento máximo. O detector mede o tempo e se recorda de quanto tempo se passou em caso de falta de energia. (Ao se trocar as lâmpadas, o tempo de ajuste deverá ser novamente definido).

Para cancelar a função ajuste, selecione um tempo "0". Consulte a Seção "Programação" para instruções sobre como realizá-lo com o dispositivo SwitchLite CC. Consulte a documentação "SwitchLite IR" em separado para instruções sobre como fazer isso com o dispositivo SwitchLite IR.

DE Falls der Melder Neonleuchten abdunkelt, kann es erforderlich sein, diese Leuchten über einen gewissen Zeitraum mit maximaler Leistung anzulassen, um die Betriebsdauer der Leuchte sicherzustellen (siehe Herstellerinformationen für mehr Details).

Mit Hilfe der Handsets können Sie eine Zeit einstellen, während der die Leuchten nicht von der Maximalleistung abweichen dürfen. Der Melder zählt die Zeit und speichert im Fall einer Störung ab, wieviel Zeit verstrichen ist. (Bei einem Lampenwechsel sollte die Einbrenndauer erneut eingestellt werden.)

Zum Abbrechen der Einbrennfunktion Dauer von 0 einstellen. Siehe Abschnitt "Programmierung" für Anweisungen hierfür mit dem Handset SwitchLite CC. Siehe separate SwitchLite IR Dokumentation für Anweisungen hierfür mit dem Handset SwitchLite IR.

FR Si le détecteur sert à diminuer des lampes fluorescentes, il peut être nécessaire de les régler sur une valeur de sortie maximale pendant une période prédéfinie afin de garantir leur durée de vie (consultez la documentation du fabricant pour obtenir de plus amples informations).

Vous pouvez utiliser les combinés pour programmer une période pendant laquelle les lampes ne sont pas autorisées à dévier d'une valeur de sortie maximale. Le détecteur mesure le temps, et mémorise la durée écoulée en cas de coupure de courant. (Lorsque les lampes sont remplacées, la durée de rodage doit être redéfinie.)

Pour annuler la fonction de rodage, sélectionnez une durée de 0. Consultez la section « Programmation » pour obtenir des des instructions afin d'effectuer cette démarche avec le combiné SwitchLite CC. Consultez le document séparé SwitchLite IR pour obtenir des informations afin d'effectuer cette démarche avec le combiné SwitchLite IR.

ES Si el detector regula la intensidad luminosa de las lámparas fluorescentes, puede que sea necesario mantener las lámparas a máxima potencia durante un cierto periodo de tiempo para alargar su vida útil (consulte la información del fabricante para obtener más detalles).

Puede utilizar los mandos para programar un periodo durante el cual las lámparas no puedan desviarse de la potencia máxima. El detector cuenta el tiempo transcurrido y lo recuerda en caso de que se produzca un corte de suministro. (Cuando se cambien las lámparas, deberá establecerse de nuevo el tiempo de «burn-in»).

Para cancelar la función de «burn-in», seleccione 0 como periodo de tiempo. Consulte la sección "Programación" para obtener instrucciones sobre cómo hacerlo con el mando SwitchLite CC. Consulte la documentación SwitchLite IR independiente para obtener instrucciones sobre cómo hacerlo con el mando SwitchLite IR.

IT Se il rilevatore di presenza sta eseguendo la commutazione delle lampade fluorescent attraverso il variatore di luminosità (dimmer), potrebbe essere necessario utilizzare un'uscita massima per le lampade per un certo periodo di tempo allo scopo di garantirne la durata (consultare le informazioni del produttore per ulteriori dettagli).

È possibile utilizzare telecomandi per programmare il periodo di tempo in cui le lampade non potranno deviare dall'uscita massima. Il rilevatore esegue il conteggio del tempo e ricorda la durata del tempo trascorso in caso di interruzione dell'alimentazione. (In caso di sostituzione delle lampade, reimpostare il tempo di test iniziale).

Per annullare la funzione di test iniziale, selezionare una durata pari a 0. Consultare la sezione "Programmazione" per ottenere istruzioni sull'esecuzione di quest'operazione con il telecomando SwitchLite CC. Consultare la documentazione distinta SwitchLite IR per ottenere istruzioni sull'esecuzione di quest'operazione con il telecomando SwitchLite IR.

EN Some products cannot control dimming.

PT Alguns produtos não podem controlar o escurecimento.

DE Einige Produkte können nicht kontrollieren Dimmen.

FR Certains produits ne peuvent pas contrôler la gradation.

ES Algunos productos no pueden controlar el oscurecimiento.

IT Alcuni prodotti non possono controllare oscuramento.

EN All wiring options automatically switch the load off when occupancy is not detected, and automatically adjust any dimming luminaires to maintain a preset illuminance level.

Use the switching channel to control non-dimming luminaires, or to isolate the mains supply to dimming ballast drivers. Connect multiple luminaires in parallel using the N and L/OUT terminals.

Use the dimming channel to control luminaires fitted with dimming ballasts/transformers. Connect multiple ballasts/transformers in parallel using the DIM- and DIM+ terminals.

Use the SwitchLite IR handset to set the **Detection Mode** parameter to either presence or absence detection. Note that switches are optional for presence detection but mandatory for absence detection.

Detection Mode	<p>Pres - turns luminaires on automatically with occupancy</p> <p>Abs - if using a 1 position switch = press and release to turn on; if using a 2 position switch = press down and release to turn on</p>
-----------------------	---

For instructions on how to configure detection, channel and switch modes, and set a target illuminance level, see the documentation for the SwitchLite IR handset.

ES Todas las opciones de cableado desactivan automáticamente la carga cuando se detecta ausencia y ajustan automáticamente las luces con atenuación para mantener un nivel de iluminación preestablecido.

Utilice el canal de conmutación para controlar las luces sin atenuación, o para aislar el suministro eléctrico a los balastos de atenuación. Conecte varias luces en paralelo con los terminales N y L/OUT.

Utilice el canal de atenuación para controlar las luces equipadas con transformadores o balastos de atenuación. Conecte varios transformadores o balastos en paralelo con los terminales DIM- y DIM+.

Utilice el mando SwitchLite IR para establecer el parámetro **Detection Mode** en detección de presencia o ausencia. Tenga en cuenta que los interruptores son opcionales para la detección de presencia, pero obligatorios para la detección de ausencia.

Detection Mode	<p>Pres - enciende las luces automáticamente cuando hay alguien</p> <p>Abs - si se utiliza un interruptor de una posición, púselo y suéltelo para encender; si se utiliza un interruptor de dos posiciones, púselo hacia abajo y suéltelo para encender</p>
-----------------------	---

Si desea obtener instrucciones sobre cómo configurar la detección, los canales y los modos de conmutación, y establecer un nivel de iluminación objetivo, consulte la documentación correspondiente al mando SwitchLite IR.

DE Bei der Erkennung der Abwesenheit schalten alle Verkabelungsoptionen automatisch die Last ab und passen zudem die Einstellung abblendbarer Leuchtmittel an, um einen zuvor eingestellten Lichtpegel zu erhalten.

Zur Steuerung der nicht abblendbaren Leuchtmittel sowie zur Isolierung des Netzanschlusses der Dimm-Vorschaltgeräte ist der Schaltkanal zu verwenden. Mehrere Leuchten über die Anschlüsse N und L/OUT parallel anschließen.

Leuchtmittel mit abblendbaren Vorschaltgeräten/Transformatoren über die Dimmkanäle steuern. Mehrere Vorschaltgeräte/Transformatoren über die Anschlüsse DIM- und DIM+ parallel anschließen.

Handset SwitchLite IR verwenden, um den **Detection Mode** Parameter auf Präsenz- bzw. Absenzerkennung einzustellen. Bitte beachten, dass diese Schalter zur Präsenzerkennung optional sind, für die Absenzerkennung sind sie jedoch erforderlich.

Detection Mode	<p>Pres - schaltet Leuchtmittel bei Präsenz automatisch ein</p> <p>Abs - bei Verwendung eines 1-Position-Schalters = drücken und loslassen, um anzuschalten; bei Verwendung eines 2-Position-Schalters = drücken und loslassen, um anzuschalten</p>
-----------------------	---

Anweisungen zur Konfiguration der Erkennung und der Kanal- und Schaltmodi sowie zur Einstellung eines Ziel-Lichtpegels sind in der Dokumentation des Handsets SwitchLite IR aufgeführt.

PT Todas as opções de ligação desligam a carga quando é detectada ausência, ajustando automaticamente as luminárias com redução de iluminação para que mantenham um nível de iluminância predefinido.

Use o canal de comutação para controlar as luminárias sem redução de iluminação ou para isolar a alimentação geral dos reatores da redução de iluminação. Ligue múltiplas luminárias em paralelo usando os terminais N e L/OUT.

Utilize o canal de redução de iluminação para controlar luminárias equipadas com reatores/transformadores de redução de iluminação. Conecte vários reatores/transformadores em paralelo usando os terminais DIM- e DIM+.

Use o dispositivo SwitchLite IR para definir o parâmetro **Detection Mode** tanto para detecção de presença quanto ausência. Observe que aqueles interruptores são opcionais na detecção de presença, mas obrigatórios na detecção de ausência.

Detection Mode	<p>Pres - liga as luminárias automaticamente com a ocupação</p> <p>Abs - se utilizar um interruptor de 1 posição = empurrar e liberar para ligar; se utilizar um interruptor de 2 posições = empurrar para baixo e liberar para ligar</p>
-----------------------	---

Para instruções sobre como configurar os modos de detecção, canal e interruptor e definir o nível-alvo de iluminância do dispositivo SwitchLite IR.

FR Toutes les options de câblage coupent automatiquement la charge en cas de détection d'absence, et ajustent automatiquement les luminaires à gradation pour maintenir un niveau de luminosité prédéfini.

Utilisez le canal de commutation pour contrôler des luminaires sans gradation, ou pour isoler l'alimentation secteur pour des ballasts à gradation. Connectez plusieurs luminaires en parallèle en utilisant les terminaux N et L/OUT.

Utilisez le canal de gradation pour contrôler les luminaires équipés de transformateurs/ ballasts de gradation. Connectez plusieurs transformateurs/ ballasts en parallèle en utilisant les terminaux DIM- et DIM+.

Utilisez le combiné SwitchLite IR pour régler le paramètre **Detection Mode** pour la détection de présence ou d'absence. Remarque : les commutateurs sont optionnels pour la détection de présence, mais obligatoires pour la détection d'absence.

Detection Mode	Pres - allume automatiquement les luminaires en cas d'occupation Abs - si vous utilisez un commutateur à 1 position = appuyez et relâchez le commutateur pour allumer. Si vous utilisez un commutateur à 2 positions = appuyez vers le bas et relâchez le commutateur pour allumer.
-----------------------	--

Vous trouverez dans la documentation du combiné SwitchLite IR des instructions pour configurer la détection, les modes des commutateurs et des canaux, et régler le niveau de luminosité cible.

IT Tutte le opzioni del cablaggio spengono automaticamente il carico in caso di rilevamento dell'assenza, per poi regolare automaticamente gli apparecchi di illuminazione dotati di regolazione in modo da mantenere il livello di illuminazione preimpostato.

Utilizzare il canale di commutazione per controllare gli apparecchi di illuminazione privi di regolazione o isolare l'alimentazione elettrica della rete in base ai ballast di regolazione. Collegare diversi apparecchi di illuminazione in parallelo utilizzando i morsetti N e L/OUT.

Utilizzare il canale di regolazione per controllare gli apparecchi di illuminazione dotati di trasformatori/ballast di regolazione. Collegare diversi trasformatori/ballast in parallelo utilizzando i morsetti DIM- e DIM+.

Utilizzare il telecomando SwitchLite IR per impostare il parametro **Detection Mode** in base al rilevamento della presenza o assenza. Nota: gli interruttori sono opzionali per il rilevamento della presenza, ma obbligatori per il rilevamento dell'assenza.

Detection Mode	Pres - Accende automaticamente gli apparecchi di illuminazione in presenza di persone Abs - Se si utilizza un interruttore a 1 posizione, premere e rilasciare per l'accensione. Se si utilizza un interruttore a 2 posizioni, premere verso il basso e rilasciare per l'accensione
-----------------------	--

Per le istruzioni di configurazione delle modalità di rilevamento, canale e interruttore e per impostare un livello di illuminazione di destinazione, consultare la documentazione del telecomando SwitchLite IR.

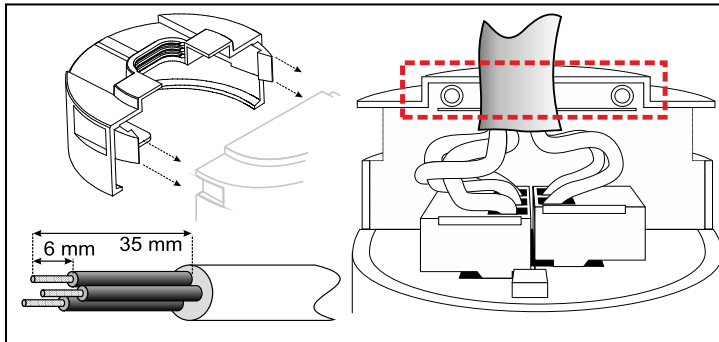

EN The cable clamp must clamp the outer sheath only.

DE Die Kabelklemme darf nur die äußere Abschirmung einklemmen.

ES La abrazadera para cables solo debe sujetar la funda.

PT O grampo do cabo deve fixar apenas o revestimento externo.

FR Le serre-câbles doit uniquement serrer la gaine extérieure.

IT Applica il morsetto alla sola guaina esterna del cavo.

Switchlite MRE SLD IP55

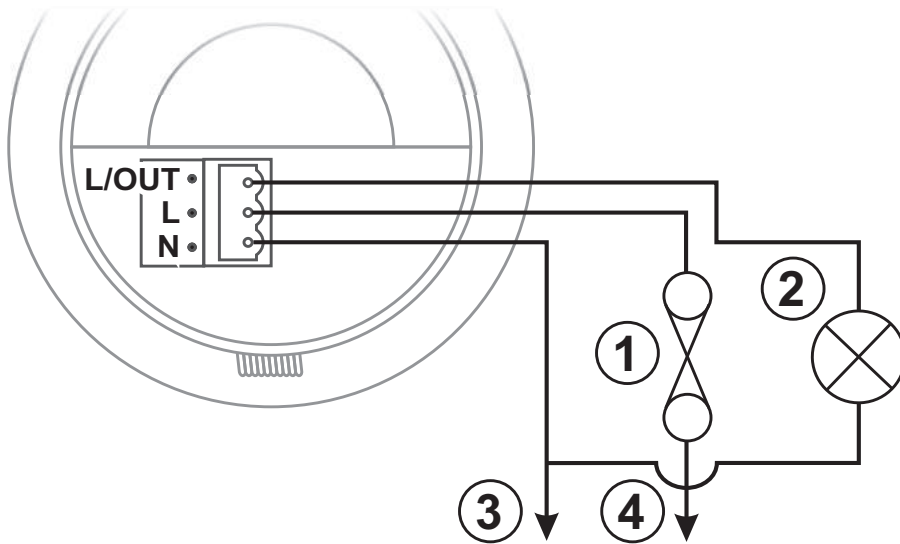

EN Key

1. 10A circuit protection if required
2. Load
3. Neutral
4. Live

DE Zeichenerklärung

1. 10A Kurzschlussicherung, falls nötig
2. Last
3. Neutral
4. Netzspannungsführend

ES Explicación

1. 10A protección de circuito, en caso necesario
2. Carga
3. Neutro
4. Live

PT Legenda

1. 10A proteção do circuito, caso necessário
2. Carga
3. Neutro
4. Fase

FR Légende

1. 10A protection du circuit si nécessaire
2. Charge
3. Neutre
4. Plus

IT Leggenda

1. 10A protezione del circuito, se necessario
2. Carico
3. Neutro
4. Live

Switchlite MRE SLD MAN

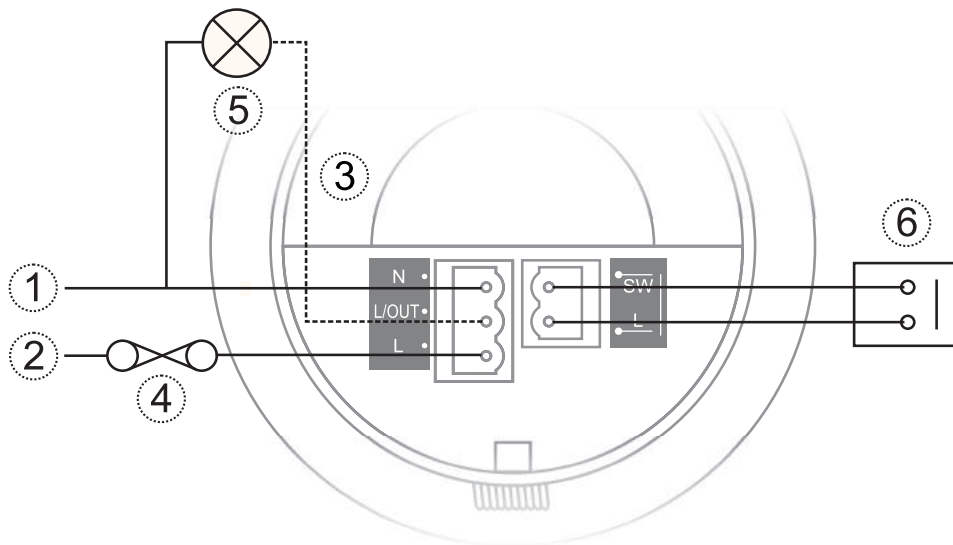

EN Key

1. Neutral
2. Live
3. Switched output
4. 10A circuit protection if required
5. Load
6. Momentary push-to-make switch, 230V

DE Zeichenerklärung

1. Neutral
2. Netzspannungsführend
3. Geschalteter Ausgang
4. 10A Kurzschlussicherung, falls nötig
5. Last
6. Moment-Taster, 230 V

ES Explicación

1. Neutro
2. Live
3. Salida conmutada
4. 10A protección de circuito, en caso necesario
5. Carga
6. Interruptor con botón de activación momentáneo, 230 V

PT Legenda

1. Neutro
2. Fase
3. Saída comutada
4. 10A proteção do circuito, caso necessário
5. Carga
6. Interruptor de pressão momentânea, 230 V

FR Légende

1. Neutre
2. Plus
3. Sortie commutée
4. 10A protection du circuit si nécessaire
5. Charge
6. Commutateur poussoir à marche momentané, 230 V

IT Leggenda

1. Neutro
2. Live
3. Commutazione uscita
4. 10A protezione del circuito, se necessario
5. Carico
6. Interruttore temporaneo, 230 V

Switchlite MRE SLD 2CH

EN Use the **L/In Ch1** connection to supply the detector with power. The CH1 and CH2 plugs are coded. Insert the plugs correctly and do not apply excessive force.

The circuits must be on the same phase when controlling two circuits.

PT Use a ligação **L/In Ch1** para alimentar o detector. Os plugues CH1 e CH2 estão codificados. Insira os plugues corretamente, sem forçar demais.

Ao se controlar dois circuitos, eles deverão estar ligados à mesma fase.

DE Zur Stromversorgung des Detektors den Anschluss **L/In Ch1** verwenden. Die Stecker CH1 und CH2 sind kodiert. Stecker ordnungsgemäß und ohne übermäßige Kraftanwendung einführen. Bei der Regelung von zwei Schaltkreisen müssen diese phasengleich sein.

FR Utilisez la connexion **L/In Ch1 (Entrée Plus Canal 1)** pour alimenter le détecteur. Les prises CH1 et CH2 sont codées. Insérez les prises correctement sans appliquer une force excessive. Les circuits doivent être sur la même phase pour contrôler deux circuits.

ES Utilice la conexión **L/In Ch1** para suministrar energía al detector. Las clavijas CH1 y CH2 están codificadas. Introduzca las clavijas correctamente y no aplique una fuerza excesiva. Los circuitos deben estar en la misma fase al controlar dos circuitos.

IT Utilizza la connessione **L/In Ch1** per fornire alimentazione al rilevatore. I connettori CH1 e CH2 utilizzano la codifica. Inserire i connettori correttamente senza applicare una forza eccessiva. Per controllare due circuiti, questi devono trovarsi nella medesima fase.

1 X circuit | Schaltkreis | circuito | circuito | circuit | circuito

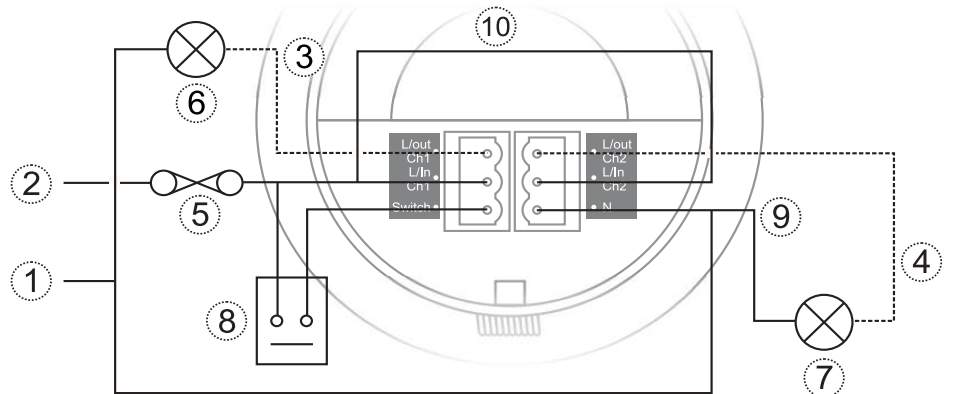

2 X circuit | Schaltkreis | circuito | circuito | circuit | circuito

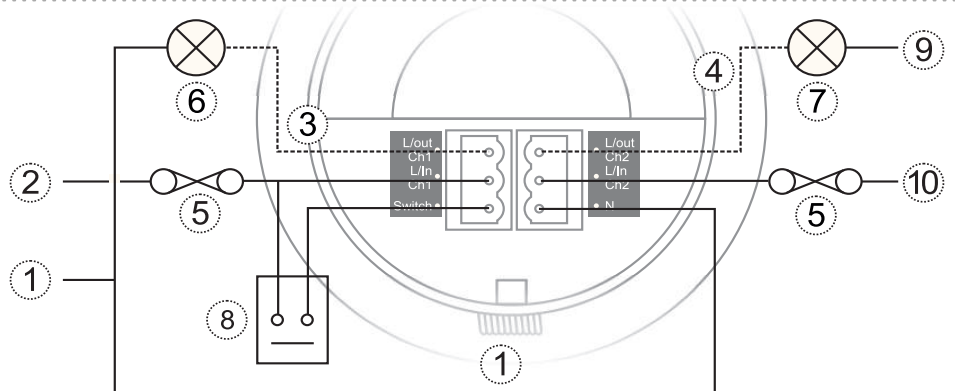

EN Key

1. Neutral
2. Live
3. Switched output - channel 1
4. Switched output - channel 2
5. 10A circuit protection if required
6. Load - channel 1
7. Load - channel 2
8. Momentary push-to-make switch, 230V
9. Neutral - channel 2
10. Live - channel 2

DE Zeichenerklärung

1. Neutral
2. Netzspannungsführend
3. Geschalteter Ausgang - Kanal 1
4. Geschalteter Ausgang - Kanal 2
5. 10A Kurzschlussicherung, falls nötig
6. Last - Kanal 1
7. Last - Kanal 2
8. Moment-Taster, 230 V
9. Neutral - Kanal 2
10. Netzspannungsführend - Kanal 2

ES Explicación

1. Neutro
2. Live
3. Salida conmutada - canal 1
4. Salida conmutada - canal 2
5. 10A protección de circuito, en caso necesario
6. Carga - canal 1
7. Carga - canal 2
8. Interruptor con botón de activación momentáneo, 230 V
9. Neutro - canal 2
10. Live - canal 2

PT Legenda

1. Neutro
2. Fase
3. Saída comutada - Canal 1
4. Switched output - Canal 2
5. 10A proteção do circuito, caso necessário
6. Carga - Canal 1
7. Carga - Canal 2
8. Interruptor de pressão momentânea, 230 V
9. Neutro - Canal 2
10. Fase - channel 2

FR Légende

1. Neutre
2. Plus
3. Sortie commutée - canal 1
4. Sortie commutée - canal 2
5. 10A protection du circuit si nécessaire
6. Charge - canal 1
7. Charge - canal 2
8. Commutateur poussoir à marche momentané, 230 V
9. Neutre - canal 2
10. Plus - canal 2

IT Leggenda

1. Neutro
2. Live
3. Commutazione uscita - Canale 1
4. Commutazione uscita - Canale 2
5. 10A protezione del circuito, se necessario
6. Carico - channel 1
7. Carico - channel 2
8. Interruttore temporaneo, 230 V
9. Neutro - Canale 2
10. Live - Canale 2

- EN** Single channel switching
- ES** Interruptor de canal único
- FR** Commutation sur canal unique

- DE** Einzelkanal-Schaltung
- PT** Comutação de canal único
- IT** Commutazione a singolo canale

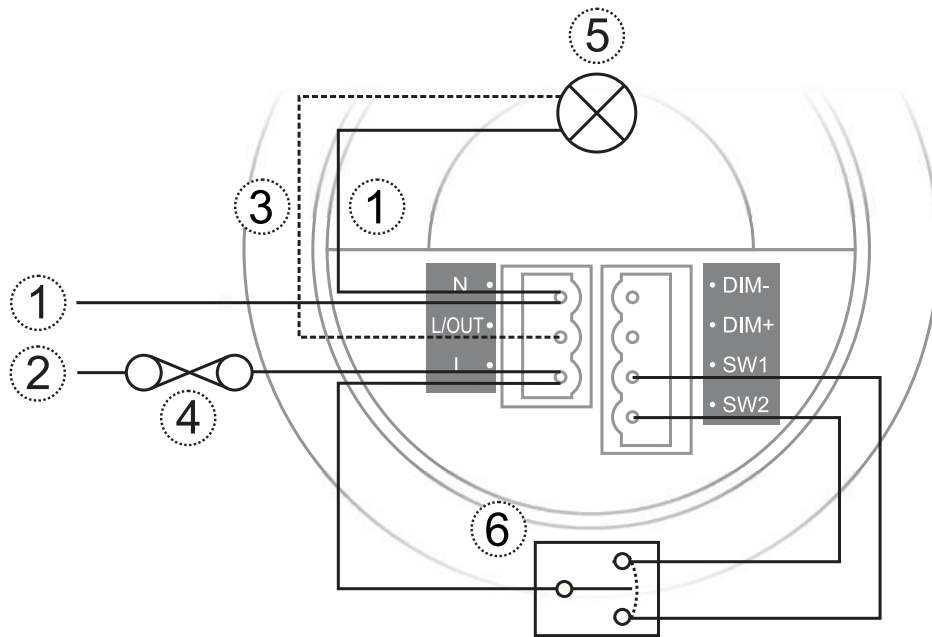

EN Key

1. Neutral
2. Live
3. Switched output
4. 10A circuit protection if required
5. Non-dimming luminaire
6. Centre-biased retractive switch, 230V

DE Zeichenerklärung

1. Neutral
2. Netzspannungsführend
3. Geschalteter Ausgang
4. 10A Kurzschlussicherung, falls nötig
5. Nicht abblendbaren Leuchtmittel
6. Außermittiger Druckschalter, 230V

ES Explicación

1. Neutro
2. Live
3. Salida conmutada
4. 10A protección de circuito, en caso necesario
5. Luces sin atenuación
6. Interruptor retráctil equilibrado en el centro, 230V

PT Legenda

1. Neutro
2. Fase
3. Saída comutada
4. 10A proteção do circuito, caso necessário
5. Luminária sem redução de iluminação
6. Interruptor retrátil de três posições, 230V

FR Légende

1. Neutre
2. Plus
3. Sortie commutée
4. 10A protection du circuit si nécessaire
5. Luminaire sans gradation
6. Commutateur rétractif décentré, 230V

IT Leggenda

1. Neutro
2. Live
3. Commutazione uscita
4. 10A protezione del circuito, se necessario
5. Apparecchio di illuminazione privi di regolazione
6. Interruttore a retrazione centrale, 230V

- EN** Single channel dimming
- ES** Atenuación de canal único
- FR** Gradation sur canal unique

- DE** Einzelkanal-Abblendung
- PT** Redução de iluminação de canal único
- IT** Regolazione a singolo canale

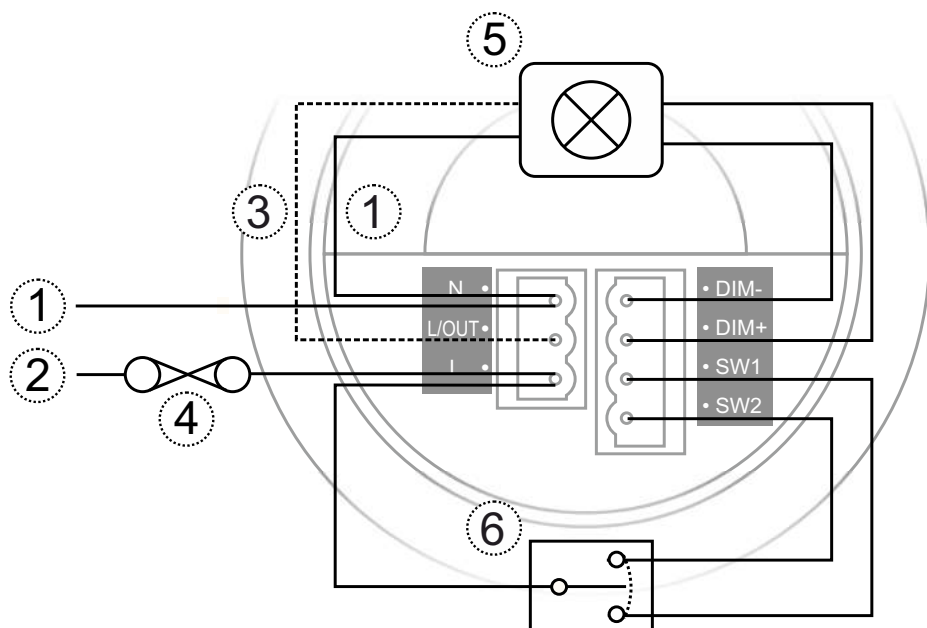

EN Key

1. Neutral
2. Live
3. Switched output
4. 10A circuit protection if required
5. Dimming luminaire (DALI or DSI)
6. Centre-biased retractive switch, 230V

DE Zeichenerklärung

1. Neutral
2. Netzspannungsführend
3. Geschalteter Ausgang
4. 10A Kurzschlussicherung, falls nötig
5. Abblendbares Leuchtmittel (DALI oder DSI)
6. Außermittiger Druckschalter, 230V

ES Explicación

1. Neutro
2. Live
3. Salida conmutada
4. 10A protección de circuito, en caso necesario
5. Luz de atenuación (DALI o DSI)
6. Interruptor retráctil equilibrado en el centro, 230V

PT Legenda

1. Neutro
2. Fase
3. Saída comutada
4. 10A proteção do circuito, caso necessário
5. Luminária com redução de iluminação (DALI ou DSI)
6. Interruptor retrátil de três posições, 230V

FR Légende

1. Neutre
2. Plus
3. Sortie commutée
4. 10A protection du circuit si nécessaire
5. Luminaire à gradation (DALI ou DSI)
6. Commutateur rétractif décentré, 230V

IT Leggenda

1. Neutro
2. Live
3. Commutazione uscita
4. 10A protezione del circuito, se necessario
5. Apparecchio di illuminazione con regolazione (DALI o DSI)
6. Interruttore a retrazione centrale, 230V

EN Two channel, single switch

ES Interruptor único de dos canales

FR Commutateur unique, deux canaux

DE Zwei Kanäle, einzelner Schalter

PT Interruptor simples de canal duplo

IT Interruttore singolo due canali

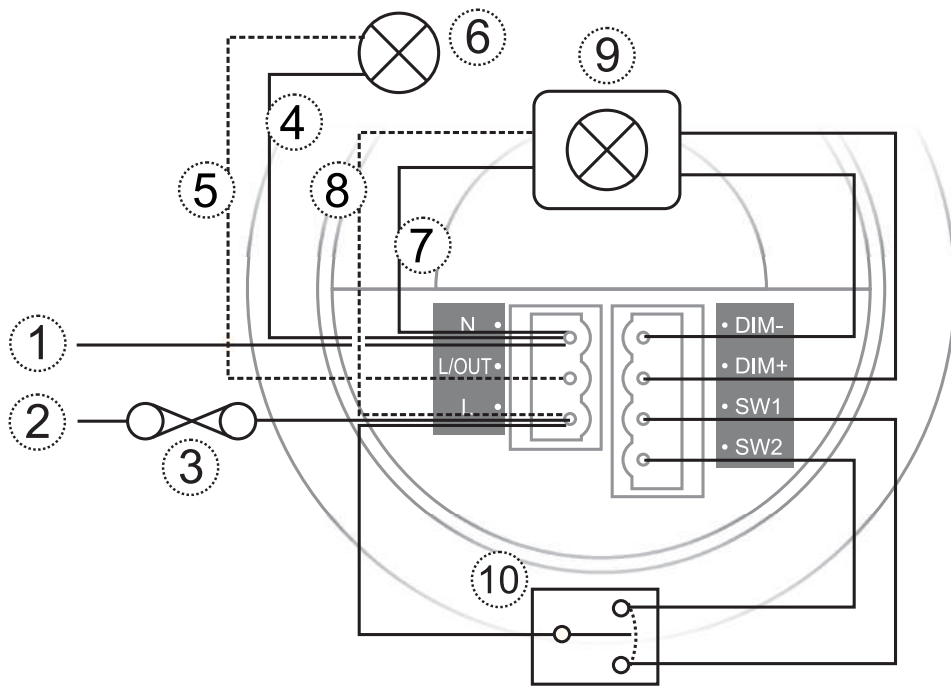

EN Key

1. Neutral
2. Live
3. 10A circuit protection if required
4. Neutral - channel 1
5. Switched output - channel 1
6. Load - channel 1
7. Neutral - channel 2
8. Switched output - channel 2
9. Dimming luminaire (DALI or DSI)
10. Centre-biased retractive switch, 230V

DE Zeichenerklärung

1. Neutral
2. Netzspannungsführend
3. 10A Kurzschlussicherung, falls nötig
4. Neutral - Kanal 1
5. Geschalteter Ausgang - Kanal 1
6. Last - Kanal 1
7. Neutral - Kanal 2
8. Geschalteter Ausgang - Kanal 2
9. Abblendbares Leuchtmittel (DALI oder DSI)
10. Außermittiger Druckschalter, 230V

ES Explicación

1. Neutro
2. Live
3. 10A protección de circuito, en caso necesario
4. Neutro - canal 1
5. Salida conmutada - canal 1
6. Carga - canal 1
7. Neutro - canal 2
8. Salida conmutada - canal 2
9. Luz de atenuación (DALI o DSI)
10. Interruptor retráctil equilibrado en el centro, 230V

PT Legenda

1. Neutro
2. Fase
3. 10A proteção do circuito, caso necessário
4. Neutro - Canal 1
5. Saída comutada - Canal 1
6. Carga - Canal 1
7. Neutro - Canal 2
8. Saída comutada - Canal 2
9. Luminária com redução de iluminação (DALI ou DSI)
10. Interruptor retrátil de três posições, 230V

FR Légende

1. Neutre
2. Plus
3. 10A protection du circuit si nécessaire
4. Neutre - canal 1
5. Sortie commutée - canal 1
6. Charge - canal 1
7. Neutre - canal 2
8. Sortie commutée - canal 2
9. Luminaire à gradation (DALI ou DSI)
10. Commutateur rétractif décentré, 230V

IT Leggenda

1. Neutro
2. Live
3. 10A protezione del circuito, se necessario
4. Neutro - Canale 1
5. Commutazione uscita - Canale 1
6. Carico - Canale 1
7. Neutro - Canale 2
8. Commutazione uscita - Canale 2
9. Apparuccio di illuminazione con regolazione (DALI o DSI)
10. Interruttore a retrazione centrale, 230V

EN Two channel, individual switches

DE Zwei Kanäle, individuelle Schalter

ES Interruptores individuales de dos canales

PT Interruptores individuais de canal duplo

FR Commutateurs individuels, deux canaux

IT Interruttori singoli a due canali

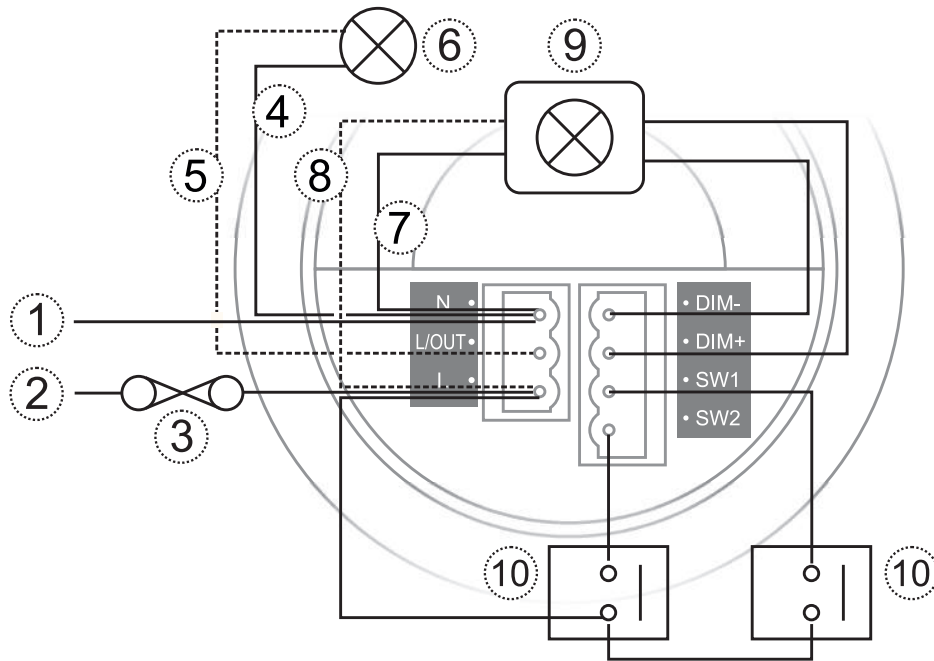

EN Key

1. Neutral
2. Live
3. 10A circuit protection if required
4. Neutral - channel 1
5. Switched output - channel 1
6. Load - channel 1
7. Neutral - channel 2
8. Switched output - channel 2
9. Dimming luminaire (DALI or DSI)
10. Momentary push-to-make switch, 230V

DE Zeichenerklärung

1. Neutral
2. Netzspannungsführend
3. 10A Kurzschlussicherung, falls nötig
4. Neutral - Kanal 1
5. Geschalteter Ausgang - Kanal 1
6. Last - Kanal 1
7. Neutral - Kanal 2
8. Geschalteter Ausgang - Kanal 2
9. Abblendbares Leuchtmittel (DALI oder DSI)
10. Moment-Taster, 230 V

ES Explicación

1. Neutro
2. Live
3. 10A protección de circuito, en caso necesario
4. Neutro - canal 1
5. Salida conmutada - canal 1
6. Carga - canal 1
7. Neutro - canal 2
8. Salida conmutada - canal 2
9. Luz de atenuación (DALI o DSI)
10. Interruptor con botón de activación momentáneo, 230 V

PT Legenda

1. Neutro
2. Fase
3. 10A proteção do circuito, caso necessário
4. Neutro - Canal 1
5. Saída comutada - Canal 1
6. Carga - Canal 1
7. Neutro - Canal 2
8. Saída comutada - Canal 2
9. Luminária com redução de iluminação (DALI ou DSI)
10. Interruptor de pressão momentânea, 230 V

FR Légende

1. Neutre
2. Plus
3. 10A protection du circuit si nécessaire
4. Neutre - canal 1
5. Sortie commutée - canal 1
6. Charge - canal 1
7. Neutre - canal 2
8. Sortie commutée - canal 2
9. Luminaires à gradation (DALI ou DSI)
10. Commutateur poussoir à marche momentané, 230 V

IT Leggenda

1. Neutro
2. Live
3. 10A protezione del circuito, se necessario
4. Neutro - Canale 1
5. Commutazione uscita - Canale 1
6. Carico - Canale 1
7. Neutro - Canale 2
8. Commutazione uscita - Canale 2
9. Apparecchio di illuminazione con regolazione (DALI o DSI)
10. Interruttore temporaneo, 230 V

1

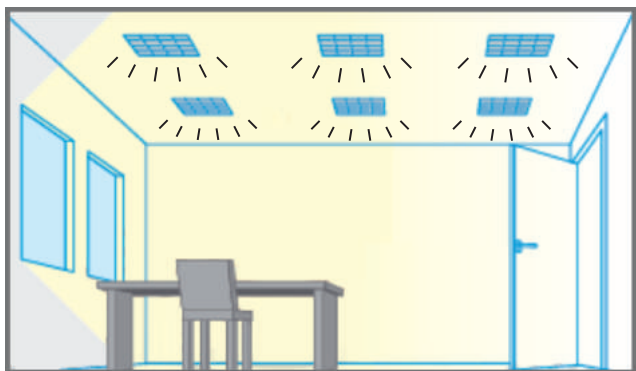

EN Power up the sensor – the load should come on immediately.

DE Schließen Sie den Sensor an die Stromversorgung an - das System sollte sich sofort einschalten.

ES Encienda el sensor: la carga debería encenderse inmediatamente.

PT Ligue o sensor - a carga deve ser ativada imediatamente.

FR Alimenter le capteur : la charge devrait s'allumer immédiatement.

IT Accendi il sensore: il carico dovrebbe attivarsi immediatamente.

3

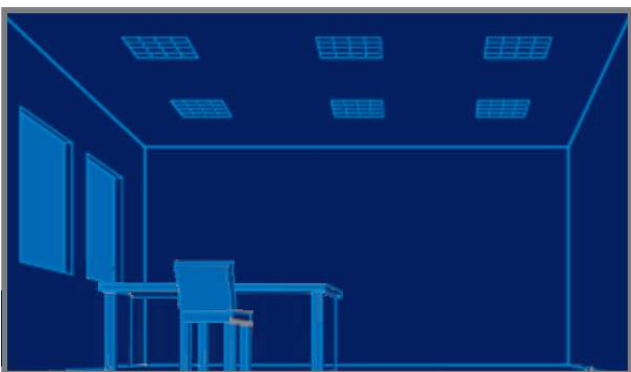

EN Vacate the room or remain very still and wait for the load to switch off (this should take less than 2 minutes).

DE Verlassen Sie den Raum oder stehen Sie ganz still, um zu prüfen, ob das System sich ausschaltet (dies sollte weniger als 2 Minuten dauern).

ES Salga de la habitación o permanezca muy quieto y espere a que la carga se apague (deberían requerirse menos de 2 min).

PT Desocupe a sala ou permaneça imóvel e aguarde até a carga ser desativada (isto deve levar menos de 2 minutos).

FR Quitter la pièce ou rester immobile et attendre que la charge s'éteigne (ceci devrait prendre moins de deux minutes).

IT Abbandona la stanza o cerca di restare il più fermo possibile e attendi lo spegnimento del carico (dovrebbe richiedere meno di 2 minuti).

2

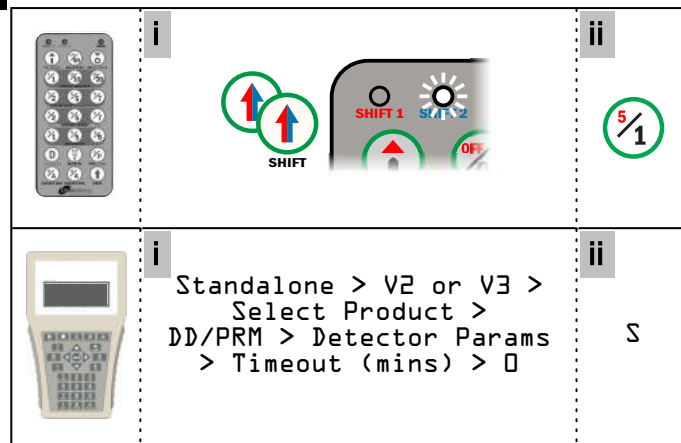

EN Set a time-out period of 10 seconds using a handset.

DE Timeout-Dauer von 10 Sekunden mittels Handset einstellen.

ES Establezca un tiempo de espera de 10 s con un mando.

PT Defina um intervalo de 10 segundos usando um dispositivo.

FR Définissez une période de temporisation de 10 secondes avec un combiné.

IT Imposta un periodo di timeout di 10 secondi con il telecomando.

4

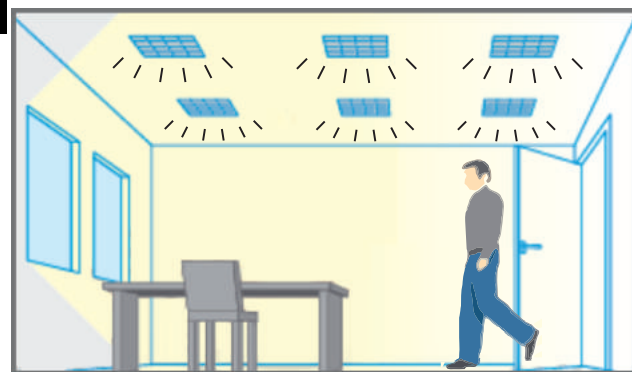

EN Enter the room or make some movement and check that the load switches on.

DE Betreten Sie den Raum oder bewegen Sie sich, um sicherzustellen, dass das System sich einschaltet.

ES Entre en la habitación o realice algún movimiento y compruebe que la carga se enciende.

PT Entre na sala ou faça algum movimento e verifique se a carga é ativada.

FR Entrer dans la pièce ou bouger et vérifier que la charge s'allume.

IT Entra nella stanza o esegui qualche movimento per verificare che il carico si attivi.

CONTROLLING WITH HANDSET | STEUERUNG MIT HANDSET | CONTROL CON EL MANDO | CONTROLE COM O APARELHO | CONTRÔLE AVEC COMBINÉ | CONTROLLO MEDIANTE TELECOMANDO

EN Point the handset at the device and press the buttons shown. An LED in the device flashes when it receives a command.

DE Richten Sie das Handset auf den Detektor und drücken Sie die angezeigten Tasten. Eine LED im Gerät blinkt, wenn ein Befehl empfangen wird.

ES Apunte con el mando al detector y pulse los botones que se indican. Un LED parpadea en el detector cuando recibe una orden.

PT Aponte o telecomando para o detector e pressione os botões mostrados. Um LED do dispositivo pisca ao receber um comando.

FR Pointer le combiné vers le détecteur et appuyer sur les boutons indiqués. Un voyant LED clignote sur le dispositif lorsqu'il reçoit une commande.

IT Indirizzare il telecomando verso il rilevatore e premere i pulsanti indicati. Il LED del dispositivo lampeggerà una volta ricevuto un comando.



Initialisation | Initalisierung | Inicialización | Inicialização | Initialisation | Inizializzazione

* default | Voreinstellung | predeterminado | padrão | défaut | predefinito

EN To test the detector is working within range (walk test)

DE Funktionsprüfung, ob der Detektor innerhalb der Reichweite arbeitet (Gehprüfung)

ES Para probar que el detector funciona dentro del rango (prueba caminando)

PT Para testar se o detector está funcionando (teste de caminhada)

FR Pour vérifier que le détecteur est à portée et fonctionne (test de marche)

IT Per testare il funzionamento del rilevatore all'interno della distanza massima (test della camminata)



EN To stop the LED flashing after a walk test

DE Anhalten des LED-Blinkens nach einer Prüfung

ES Para detener el parpadeo de LED tras una prueba

PT Para que o LED pare de piscar após o teste

FR Pour arrêter le clignotement de la LED après un test

IT Per arrestare il lampeggiamento del LED dopo un test



EN To set the burn-in time (for dimming devices)

DE Einstellung der Einbrennzeit (für Dimm-Vorrichtungen)

ES Para establecer el tiempo de «burn-in» (para dispositivos de atenuación)

PT Para definir o tempo de ajuste (para dispositivos redutores de iluminação (dimmers))

FR Pour définir la durée de rodage (pour les dispositifs à gradation)

IT Per definire il tempo di test iniziale (per i dispositivi di regolazione)

*0 hours | Stunden | horas | Horas | heures | ore



50 hours | Stunden | horas | Horas | heures | ore



100 hours | Stunden | horas | Horas | heures | ore



EN To switch between presence and absence detection

DE Schaltung zwischen Anwesenheits- und Abwesenheitserkennung

ES Para cambiar entre detección de presencia y de ausencia

PT Para alternar entre detecção de presença e ausência

FR Pour basculer entre détection de présence et d'absence

IT Per alternare il rilevamento di presenza e assenza

* Presence | Präsenz | Presencia | Presença | Présence | Presenza



Absence | Abwesenheit | Ausencia | Ausência | Assenza



EN To set the ballast type (for dimming devices)

ES Para establecer el tipo de balasto(para dispositivos de atenuación)

FR Pour définir le type de ballast (pour les dispositifs à gradation)

DE Einstellung der Art des Vorschaltgeräts(für Dimm-Vorrichtungen)

PT Para definir o tipo de reator (para dispositivos redutores de iluminação (dimmers))

IT Per impostare il tipo del ballast (per i dispositivi di regolazione)

DALI ON:

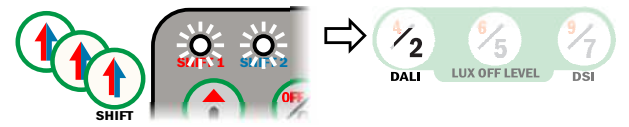

*DALI:

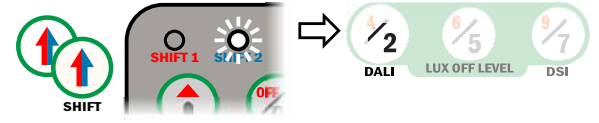

DSI:

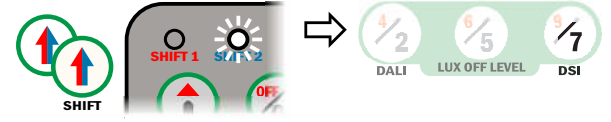

EN To reset the unit to the factory defaults

ES Para restablecer los valores de fábrica de la unidad

FR Pour rétablir les valeurs par défaut d'usine de l'unité

DE Zurücksetzen der Einheit auf Werkseinstellungen

PT Para retornar a unidade aos padrões de fábrica

IT Per riportare l'unità alle impostazioni di fabbrica



Light levels | Lichtpegel | Niveles de luz | Níveis de iluminação | Niveaux de lumière | Livelli della luce

* default | Voreinstellung | predeterminado | padrão | défaut | predefinito

EN To turn the lights on

ES Para encender las luces.

FR Pour allumer les lumières.

DE Um die Beleuchtung einzuschalten.

PT Para ligar a iluminação.

IT Per accendere l'illuminazione.



EN To turn the lights off

ES Para apagar las luces.

FR Pour éteindre les lumières.

DE Um die Beleuchtung auszuschalten.

PT Desligar a iluminação.

IT Per spegnere l'illuminazione.



EN To raise the light level (for dimming devices)

ES Para subir el nivel de luz (para dispositivos de atenuación)

FR Pour augmenter le niveau de luminosité (para dispositivos de atenuación)

DE Zur Erhöhung des Lichtpegels (für Dimm-Vorrichtungen)

PT Para aumentar o nível de iluminação (para dispositivos redutores de iluminação (dimmers))

IT Per aumentare il livello della luce (per i dispositivi di regolazione)



EN To lower the light level (for dimming devices)

ES Para bajar el nivel de luz(para dispositivos de atenuación)

FR Pour abaisser le niveau de luminosité (pour les dispositifs à gradation)

DE Senkung des Lichtpegels (für Dimm-Vorrichtungen)

PT Para diminuir o nível de iluminação (para dispositivos redutores de iluminação (dimmers))

IT Per ridurre il livello della luce (per i dispositivi di regolazione)



EN To cancel an "on" or "off" override and resume normal operation

ES Para cancelar una anulación de «encendido» o «apagado» y reanudar el funcionamiento normal

FR Pour annuler une commande de dépassement « marche » ou « arrêt » et reprendre un fonctionnement normal

DE Abbrechen einer „An-“ oder „Aus-“ Überschreibung und Aufnahme des Normalbetriebs

PT Para cancelar o comando de "ligar" ou "desligar" e reiniciar a operação normal

IT Per annullare un override "on" o "off" e riprendere il funzionamento normale

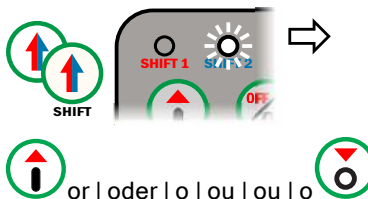

EN To set a target light level (where the lighting system responds to ambient light level)

ES Para establecer un nivel de luz objetivo (el sistema de iluminación responde al nivel de luz ambiente)

FR Pour définir un niveau de luminosité cible (le système d'éclairage réagissant au niveau de luminosité ambiante)

DE Einstellung eines Ziel-Lichtpegels (an dem das Beleuchtungssystem auf den Umgebungslichtpegel reagiert)

PT Para um nível-alvo de iluminação (em que o sistema de iluminação responde ao nível de iluminação do ambiente)

IT Per impostare un livello di illuminazione di destinazione (in cui il sistema di illuminazione risponde al livello della luce ambientale)

2 → 7 = Low → High | Niedrig → Hoch | Bajo → Alto
Baixo → Alto | Faible → Haut | Basso → Alto
9 = None | Keine/r | Ninguno | Nenhum | Aucun | Nessuno

2, 5, 7:



4, *6, 9:



EN To set an ambient light level below which lights can be switched on

ES Para establecer un nivel de luz ambiente por debajo del cual se puedan encender las luces

FR Pour définir un niveau de luminosité ambiante au-dessous duquel les éclairages peuvent être allumés.

DE Einstellung eines Umgebungslichtpegels, bei dessen Unterschreitung die Beleuchtung eingeschaltet werden kann

PT Para definir um nível de iluminação ambiente em que a luzes não se acendem

IT Per impostare un livello della luce ambientale al di sotto del quale sarà possibile accendere le luci

2 → 9 = Low → High | Niedrig → Hoch | Bajo → Alto
Baixo → Alto | Faible → Haut | Basso → Alto

2, 5, 7:



4, 6, *9:

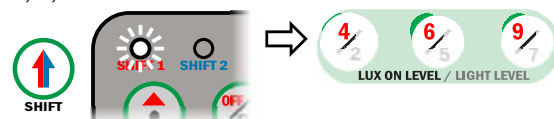

EN To set an ambient light level above which lights switch off

ES Para establecer un nivel de luz ambiente por encima del cual se apaguen las luces

FR Pour définir un niveau de luminosité ambiante au-dessus duquel les éclairages s'éteignent.

DE Einstellung eines Umgebungslichtpegels, bei dessen Überschreitung die Beleuchtung ausgeschaltet wird

PT Para definir um nível de iluminação ambiente acima do qual as luzes se apagam

IT Per impostare un livello della luce ambientale al di sopra del quale spegnere le luci

2 → 9 = Low → High | Niedrig → Hoch | Bajo → Alto
Baixo → Alto | Faible → Haut | Basso → Alto

2, 5, 7:



4, 6, *9:

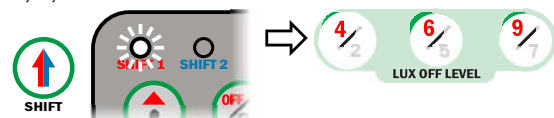

Detection | Erkennung | Detección | Detecção | Détection | Rilevamento

* default | Voreinstellung | predeterminado | padrão | défaut | predefinito

EN To set the time-out period

ES Para establecer el tiempo de espera

FR Pour définir la période de temporisation

DE Einstellung der Timeout-Dauer

PT Para definir o intervalo de tempo

IT Per impostare il periodo di timeout

1, 10, *20 minutes | Minuten | minutos | minutos | minuti:



5, 15, 30 minutes | Minuten | minutos | minutos | minuti:

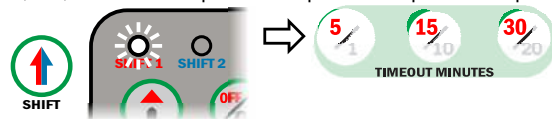

10 seconds | Sekunden | segundos | secondes | secondi:



EN To change the sensitivity to movement

ES Para cambiar la sensibilidad al movimiento

FR Pour modifier la sensibilité au mouvement

DE Änderung der Bewegungsempfindlichkeit

PT Para alterar a sensibilidade ao movimento

IT Per modificare la sensibilità al movimento

2 → 9 = Low → High | Niedrig → Hoch | Bajo → Alto
Baixo → Alto | Faible → Haut | Basso → Alto

1, 5, *9:



3, 6, 8:

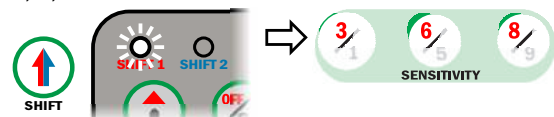

EN Technical Data

Device:	SwitchLite MRE SLD IP55	SwitchLite MRE SLD MAN	SwitchLite MRE SLD 2CH	Sensa MRE DDP
Weight kg	0.15	0.15	0.12	0.11
Supply voltage AC at 50Hz	230 +/- 10%			
Power consumption ON mW	570	840	1400	810
Power consumption OFF mW	570	840	190	200
Dimming output	Basic insulation only. This is not an SELV output - treat as mains potential and use mains-rated wiring.			
Terminal capacity	2.5 mm ²			
Min load	100 mA	N/A	N/A	N/A
Max load:				
Resistive/incandescent lighting	8 A	10A	6A	10A
Fluorescent lighting	6 A (6 fittings max)	10A	6A	10A
Compact fluorescent lighting	3 A	10A	6A	10A
LED lighting	3 A	10A	6A	10A
Low voltage lighting (switch primary of transformer)	3 A	10A	6A	N/A
Fans and ventilation equipment	3 A	10A	6A	10A
Max power factor correction capacitance	40 µF	N/A	N/A	N/A
Max load on ch2 for dimming drivers/ballasts	N/A	N/A	N/A	10 DSI or DALI ballasts, 20 if relay disabled
Purpose	Sensing control			
Construction	Independent, flush mounted, electronic control			
Type of action	Type 1:B action (micro disconnection)			
Pollution	Degree 2			
Software	Class A			
Rated impulse voltage	4000 V			
Operational temp. °C	-10 to 30			
Humidity	5 to 95% non-condensing			
Material (casing)	Flame retardant ABS and PC/ABS			
IP rating	55	40	40	40
Compliance	EMC-2014/30/EU, LVD-2014/35/EU			

DE Technische Daten

Gerät:	SwitchLite MRE SLD IP55	SwitchLite MRE SLD MAN	SwitchLite MRE SLD 2CH	Sensa MRE DDP
Gewicht kg	0.15	0.15	0.12	0.11
Versorgungsspannung AC bei 50 Hz	230 +/- 10%			
Stromverbrauch AN mW	570	840	1400	810
Stromverbrauch AUS mW	570	840	190	200
Dimmungsausgabe	Nur grundlegende Isolierung. Dies ist kein SELV-Ausgang - wie Netzpotenzial behandeln und auf das Netz ausgelegte Kabel verwenden.			
Leiterkapazität	2.5 mm ²			
Min. Last	100 mA	n.v.	n.v.	n.v.
Max. Last:				
Widerstandsfähige Glühlampen	8 A	10A	6A	10A
Widerstandsfähige Neonbeleuchtung	6 A	10A	6A	10A
Kompakte Neonbeleuchtung	3 A	10A	6A	10A
Neonbeleuchtung	Max. 6 Anschlüsse	10A	6A	10A
LED-Beleuchtung	3 A	10A	6A	10A
Niederspannung Beleuchtung (Schaltung auf der Primärseite des Transformators)	3 A	10A	6A	N/A
Induktiv/Ventilatoren und Lüftungssysteme	3 A	10A	6A	10A
Max. Kapazität der Blindleistungskompensation	40 µF	n.v.	n.v.	n.v.
Max. Dimm-Vorschaltgeräte/Treiber an ch2	n.v.	n.v.	n.v.	10 DSI oder DALI-Vorschaltgeräte, 20 bei deaktiviertem Relais
Zweck	Steuerung			
Bauweise	Separat montierte Steuerung für bündige Montage			
Aktionsart	Aktionsstyp 1 B (Mikro-Abschaltung)			
Verschmutzung	Grad 2			
Software	Klasse A			
Bemessungsspannung	4000 V			
Betriebstemperatur °C	-10 bis 30			
Feuchtigkeit	5 bis 95% nicht-kondensierend			
Material (Gehäuse)	Brandverzögerndes ABS und PC/ABS			
IP-Schutzklasse	55	40	40	40
Eingehaltene Normen	EMC-2014/30/EU, LVD-2014/35/EU			

ES Datos Técnicos

Dispositivo:	SwitchLite MRE SLD IP55	SwitchLite MRE SLD MAN	SwitchLite MRE SLD 2CH	Sensa MRE DDP
Peso (kg)	0,15	0,15	0,12	0,11
Voltaje de entrada de CA a 50 Hz	230 +/- 10%			
Consumo energético en encendido en mW	570	840	1400	810
Consumo energético en apagado en mW	570	840	190	200
Salida de atenuación	Solo aislamiento básico. No es una salida SELV; debe tratarse como potencial de red y deben utilizarse cables adecuados para los valores nominales de red.			
Capacidad del terminal	2,5 mm ²			
Carga mín.	100 mA	N/A	N/A	N/A
Carga máx.:	N/A			
Iluminación incandescente/resistiva	8 A	10A	6A	10A
Iluminación fluorescente	6 A (máx. 6 conectores de iluminación)	10A	6A	10A
Iluminación fluorescente compacta	3 A	10A	6A	10A
Iluminación LED	3 A	10A	6A	10A
Bajo voltaje iluminación (interruptor primario del transformador)	3 A	10A	6A	N/A
Inductivo/equipo de ventilación y ventiladores	3 A	10A	6A	10A
Capacitancia máx. de corrección del factor de potencia	40 µF	N/A	N/A	N/A
Máx. controladores/dispositivos de atenuación en canal 2	N/A	N/A	N/A	10 balastos DSI o DALI, 20 si el relé está desactivado
Finalidad	Control de sensores			
Construcción	Control instalado de forma independiente para instalación a ras			
Tipo de acción	Acción de tipo 1.B (microconexión)			
Contaminación	Grado 2			
Software	Clase A			
Voltaje nominal de impulso	4000 V			
°C de temperatura operativa	De -10 a 30			
Humedad	Del 5 al 95 % sin condensación			
Materia (carcasa)	ABS y PC/ABS retardantes de llama			
Grado de protección IP	55	40	40	40
Conformidad con normativas	EMC-2014/30/EU, LVD-2014/35/EU			

PT Dados Técnicos

Dispositivo:	SwitchLite MRE SLD IP55	SwitchLite MRE SLD MAN	SwitchLite MRE SLD 2CH	Sensa MRE DDP
Peso (kg)	0,15	0,15	0,12	0,11
Tensión de alimentación CA, 50 Hz	230 +/- 10%			
Consumo de energía ligado (mW)	570	840	1400	810
Consumo de energía desligado (mW)	570	840	190	200
Salida del reductor de iluminación (dimmer)	Solo aislamiento básico. Esta no es una salida de SELV - tratar como potencial de alimentación general e usar el chicote de alimentación general			
Capacidad del terminal	2,5 mm ²			
Carga mín.	100 mA	N/A	N/A	N/A
Carga máx.:	N/A			
Lámpada incandescente	8 A	10A	6A	10A
Lámpada fluorescente	6 A (6 conexões, máx.)	10A	6A	10A
Lámpada fluorescente compacta	3 A	10A	6A	10A
Lámpada de LED	3 A	10A	6A	10A
Baja tensión iluminación (ligar al primario del transformador)	3 A	10A	6A	N/A
Inductivo/ventiladores e equipamentos de ventilação	3 A	10A	6A	10A
Capacitância máxima de correção do fator de potência	40 µF	N/A	N/A	N/A
Máx. dispositivos reductores de iluminación (dimmers) no canal 2	N/A	N/A	N/A	10 reatores DSI ou DALI, 20 se o relé estiver desativado
Objetivo	Control de sensibilidade			
Construção	Control instalado de maneira independente para instalação nivelada			
Tipo de ação	Ação Tipo 1.B (microconexão)			
Poliuição	Nível 2			
Software	Classe A			
Tensão de impulso nominal	4000 V			
Temperatura operacional (°C)	-10 a 30			
Umidade	5% a 95%, sem condensação			
Materia (caixa)	ABS e PC/ABS retardante de chamas			
Classificação IP	55	40	40	40
Compatibilidade	EMC-2014/30/EU, LVD-2014/35/EU			

FR Données Techniques

Dispositif:	SwitchLite MRE SLD IP55	SwitchLite MRE SLD MAN	SwitchLite MRE SLD 2CH	Sensu MRE DDP
Poids kg	0,15	0,15	0,12	0,11
Tension d'alimentation CA à 50 Hz	230 +/- 10%			810
Consommation électrique en marche en mW	570	840	1400	200
Consommation électrique à l'arrêt en mW	570	840	190	200
Sortie de gradation	Isolation de base uniquement. Ceci n'est pas une sortie SELV. À traiter comme potentiel secteur et utiliser un câblage secteur.			
Capacité des terminaux	2,5 mm ²			
Charge min.	100 mA	SO	SO	SO
Charge max.:	100 mA	SO	SO	SO
Éclairage résistif/incandescent	8 A	10A	6A	10A
Éclairage fluorescent	6 A (max 6 installations)	10A	6A	10A
Éclairage fluorescent compact	3 A	10A	6A	10A
Éclairage LED	3 A	10A	6A	10A
Basse tension Éclairage (commutateur primaire du transformateur)	3 A	10A	6A	N/A
Inductif/ventilateurs et équipements de ventilation	3 A	10A	6A	10A
Capacité max. de correction du facteur de puissance	40 µF	SO	SO	SO
Max. drivers/dispositifs à gradation sur canal 2	SO	SO	SO	Ballasts 10 DSI ou DALI, 20 si relais désactivé
Rôle	Contrôle de détection			
Construction	Commande indépendante à encastrer			
Type d'action	Action Type 1.B (micro déconnexion)			
Pollution	Niveau 2			
Logiciel	Classe A			
Tension nominale de tenue aux chocs	4000 V			
Température de fonctionnement °C	-10 à 30			
Humidité	5 à 95 % sans condensation			
Matériau (boîtier)	F ABS et PC/ABS ignifuges			
Indice IP	55	40	40	40
Conformité	EMC-2014/30/EU, LVD-2014/35/EU			



Due to our policy of continual product improvement, Thorn reserves the right to alter the specification of this product without prior notice.

IT Specifiche Tecniche

Dispositivo:	SwitchLite MRE SLD IP55	SwitchLite MRE SLD MAN	SwitchLite MRE SLD 2CH	Sensu MRE DDP
Peso in kg	0,15	0,15	0,12	0,11
Tensione di alimentazione CA a 50 Hz	230 +/- 10%			810
Consumo di energia ACCESSO in mW	570	840	1400	200
Consumo di energia SPENTO in mW	570	840	190	200
Uscita di regolazione	Solo isolamento di base. Non si tratta di un uscita SELV; considerarla come potenziale dell'alimentazione di rete e utilizzare un cablaggio con classificazione adeguata.			
Capacità del morsetto	2,5 mm ²			
Carico min	100 mA	N/D	N/D	N/D
Carico max.:	100 mA	N/D	N/D	N/D
Illuminazione resistiva/incandescente	8 A	10A	6A	10A
Illuminazione fluorescente	6 A (6 supporti max)	10A	6A	10A
Illuminazione fluorescente compatta	3 A	10A	6A	10A
Illuminazione LED	3 A	10A	6A	10A
Bassa tensione illuminazione (interruttore principale del trasformatore)	3 A	10A	6A	N/A
Induttivo/ventole e apparecchiature di ventilazione	3 A	10A	6A	10A
Capacità di correzione del fattore di alimentazione massima	40 µF	N/D	N/D	N/D
Massimo driver/dispositivi di regolazione su ch2	N/D	N/D	N/D	10 ballast DSI o DALI, 20 in caso di disabilitazione del relè
Scopo	Controllo sensori			
Costruzione	Controllo con montaggio indipendente per il montaggio a incasso			
Tipo di azione	Azione di tipo 1.B (micro disconnessione)			
Inquinamento	Grado 2			
Software	Classe A			
Tensione nominale a impulso	4000 V			
Temperatura di esercizio °C	Da -10 a 30			
Umidità	da 5 a 95% senza condensa			
Materiale (rivestimento)	ABS e PC/ABS ignifugo			
Classificazione IP	55	40	40	40
Conformità	EMC-2014/30/EU, LVD-2014/35/EU			

Thorn Lighting Ltd
Durhamgate
Spennymoor
Co Durham
DL16 6HL UK

www.thornlighting.com
technical@thornlighting.com

Tel: +44 (0) 1388 420042

Ref: WD803 v2