



**finder**<sup>®</sup>  
SWITCH TO THE FUTURE

# LED-Leuchten für den Schaltschrank 5 W

SERIE  
7L



Schaltschränke  
für elektrische  
Verteilungen



Bedienfelder





**LED - Leuchten für den Schaltschrank**

**Typ 7L.10, 7L.11, 7L.14**

- Mit EIN-/AUS-Schalter
- Magnet-, Schraub oder Clip-Befestigung
- Weiter Spannungsbereich durch internes Netzteil, (90...265)V AC oder (20...60)V DC
- Anschluss über AC/DC-codierte Zuleitung
- Es sind bis 10 Leuchten über codierte Kabel vertauschungssicher hintereinander zu schalten

- Energiesparend durch LED-Technik
- Leistungsaufnahme 5 W
- Lichtstrom entspricht einer 95 W-Glühlampe
- Lange Lebensdauer, wartungsfrei
- Umfangreiches Zubehör:
  - Konfektionierte Anschluss- oder Verbindungsleitungen mit Stecker oder Buchsen
  - lose Stecker oder Buchsen zum Konfektionieren
  - Türkontaktschalter für den Schaltschrank

**7L.10.x.xxx.0005**



- mit Magnetbefestigung
- mit EIN-/AUS-Schalter
- mit elektrischem Anschluss über Steckbuchsen

**7L.11.x.xxx.0005**



- mit Schraubbefestigung
- mit EIN-/AUS-Schalter
- mit elektrischem Anschluss über Steckbuchsen

**7L.14.x.xxx.0005**



- mit Clip-Befestigung
- mit EIN-/AUS-Schalter
- mit elektrischem Anschluss über Steckbuchsen

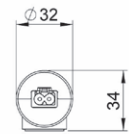
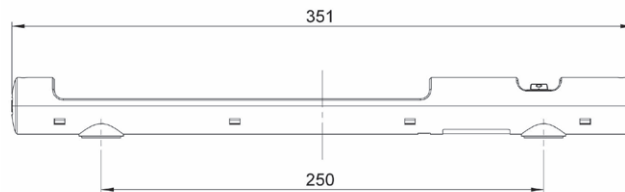

mit Magnetbefestigung und EIN-/AUS-Schalter

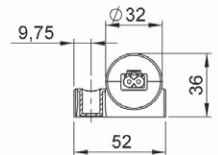

mit Schraubbefestigung und EIN-/AUS-Schalter

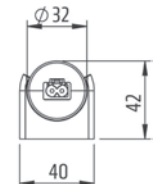

mit Clip-Befestigung und EIN-/AUS-Schalter

\* Aufgrund der Bauelemente in der Leuchte ist der zul. Dauerstrom auf 2.5 A begrenzt.

**Leuchtendaten**

Leuchtmittel		LED, Abstrahlwinkel 120°, Lichtfarbe: tageslichtweiß, Farbtemperatur: 6000 - 7000 K
Lichtstrom	lm	400 bei 120° (entspricht 1200 lm bei 360° oder einer 95 W Glühlampe)
Lebensdauer	h	60000

**Elektrische Daten**

Betriebsspannung	V AC (50/60 Hz)/V DC	100...240/24...48
Arbeitsbereich	V AC/V DC	90...265/20...60
Zul. Dauerstrom (Stecker, Buchse)	A	max. 2.5* (bei max. 265 V AC bzw. bei 60 V DC)
Nennleistung der Lampe	W	max. 5

**Allgemeine Daten**

Elektrischer Anschluss		2-poliger Steckanschluss mit Verriegelung
Anschlussleitung zur Lampe		Mantelleitung 2 x 1.5 mm <sup>2</sup> , flexibel, 2.0 m lang, mit Buchse
Verbindungsleitung von Lampe zu Lampe		Mantelleitung 2 x 1.5 mm <sup>2</sup> , flexibel, 1.0 m lang, mit Buchse und Stecker
Buchse und Stecker		2-polig, Farbe: weiss (AC), blau (DC), mit Verriegelung
Befestigungsart		Magnet - oder Schraubbefestigung (Schraube M5) oder Clipbefestigung (Schraube M6, Langloch:13 mm)
Gehäuse		Kunststoff, transparent
Umgebungstemperatur	°C	-30...+60
Schutzklasse		II (Schutzisoliert)
Schutzart		IP 20
Zulassungen (Details auf Anfrage)		

**LED - Leuchten für den Schaltschrank**

**Typ 7L.12, 7L.13, 7L.15**

- Mit Bewegungsmelder
- Magnet-, Schraub- oder Clip-Befestigung
- Weiter Spannungsbereich durch internes Netzteil (90...265)V AC oder (20...60)V DC
- Anschluss über AC/DC-codierte Zuleitung
- Es sind bis zu 10 Leuchten über codierte Kabel vertauschungssicher hintereinander zu schalten
- Energiesparend durch LED-Technik
- Leistungsaufnahme 5 W
- Lichtstrom entspricht einer 95 W-Glühlampe
- Lange Lebensdauer, wartungsfrei
- Umfangreiches Zubehör:
  - Konfektionierte Anschluss- oder Verbindungsleitungen mit Stecker oder Buchsen
  - lose Stecker oder Buchsen zum Konfektionieren
  - Türkontaktschalter für den Schaltschrank

**7L.12.x.xxx.0005**



- mit Magnetbefestigung
- mit Bewegungsmelder
- mit elektrischem Anschluss über Steckbuchsen

**7L.13.x.xxx.0005**



- mit Schraubbefestigung
- mit Bewegungsmelder
- mit elektrischem Anschluss über Steckbuchsen

**7L.15.x.xxx.0005**



- mit Clip-Befestigung
- mit Bewegungsmelder
- mit elektrischem Anschluss über Steckbuchsen

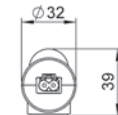
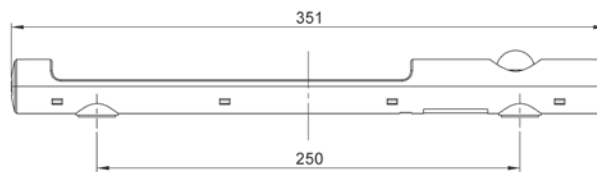

mit Magnetbefestigung und Bewegungsmelder

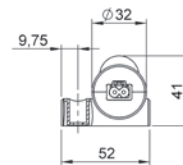
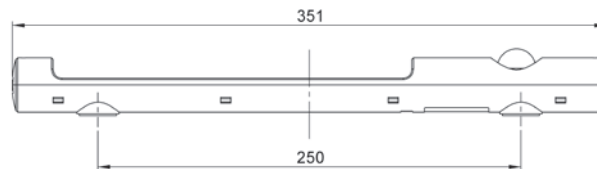

mit Schraubbefestigung und Bewegungsmelder

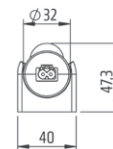

mit Clip-Befestigung und Bewegungsmelder

\* Aufgrund der Bauelemente in der Leuchte ist der zul. Dauerstrom auf 2.5 A begrenzt.

**Leuchtendaten**

Leuchtmittel	LED, Abstrahlwinkel 120°, Lichtfarbe: tageslichtweiß, Farbtemperatur: 6000 - 7000 K
Lichtstrom	Im 400 bei 120° (entspricht 1200 lm bei 360° oder einer 95 W Glühlampe)
Lebensdauer	h 60000

**Elektrische Daten**

Betriebsspannung	V AC (50/60 Hz)/V DC	100...240/24...48
Arbeitsbereich	V AC/V DC	90...265/20...60
Zul. Dauerstrom (Stecker, Buchse)	A	max. 2.5* (bei max. 265 V AC bzw. bei 60 V DC)
Nennleistung der Lampe	W	max. 5

**Allgemeine Daten**

Zeit bis zum Abschalten der LED-Leuchte	min	5 (fest eingestellt)
Bewegungserfassungs-Bereich (Bewegungsmelder)	m	ca. 2
Elektrischer Anschluss		2-poliger Steckanschluss mit Verriegelung
Anschlussleitung zur Lampe		Mantelleitung 2 x 1.5 mm <sup>2</sup> , flexibel, 2.0 m lang, mit Buchse
Verbindungsleitung von Lampe zu Lampe		Mantelleitung 2 x 1.5 mm <sup>2</sup> , flexibel, 1.0 m lang, mit Buchse und Stecker
Buchse und Stecker		2-polig, Farbe: weiss (AC), blau (DC), mit Verriegelung
Befestigungsart		Magnet - oder Schraubbefestigung (Schraube M5) oder Clipbefestigung (Schraube M6, Langloch:13 mm)

Gehäuse Kunststoff, transparent

Umgebungstemperatur °C -30...+60

Schutzklasse II (Schutzisoliert)

Schutzart IP 20

Zulassungen (Details auf Anfrage)



LED - Leuchten für den Schaltschrank

Typ 7L.20, 7L.21, 7L.22

- Mit EIN-/AUS-Schalter
- Magnet-, Schraub oder Clip-Befestigung
- Weiter Spannungsbereich durch internes Netzteil, (90...265)V AC oder (80...125)V DC
- Anschluss über 2-polige Duo-Druckklemmen

- Energiesparend durch LED-Technik
- Leistungsaufnahme 5 W
- Lichtstrom entspricht einer 95 W-Glühlampe
- Lange Lebensdauer, wartungsfrei
- Zubehör:
  - Türkontaktschalter für den Schaltschrank

**NEW** 7L.20.0.240.0005



- mit Magnetbefestigung
- mit EIN-/AUS-Schalter
- mit elektrischem Anschluss über 2-pol. Duo-Druckklemmen

**NEW** 7L.21.0.240.0005



- mit Schraubbefestigung
- mit EIN-/AUS-Schalter
- mit elektrischem Anschluss über 2-pol. Duo-Druckklemmen

**NEW** 7L.22.0.240.0005



- mit Clip-Befestigung
- mit EIN-/AUS-Schalter
- mit elektrischem Anschluss über 2-pol. Duo-Druckklemmen

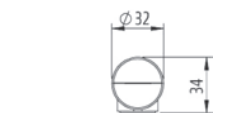
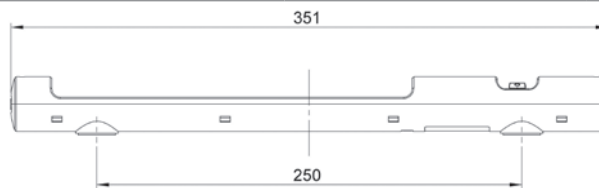

mit Magnetbefestigung und EIN-/AUS-Schalter

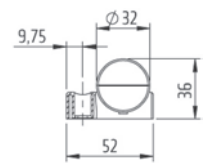
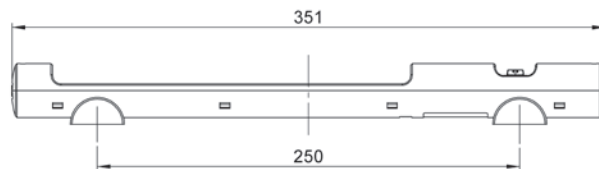

mit Schraubbefestigung und EIN-/AUS-Schalter

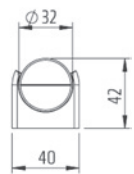

mit Clip-Befestigung und EIN-/AUS-Schalter

Leuchtendaten		
Leuchtmittel		LED, Abstrahlwinkel 120°, Lichtfarbe: tageslichtweiß, Farbtemperatur: 6000 - 7000 K
Lichtstrom	lm	400 bei 120° (entspricht 1200 lm bei 360° oder einer 95 W Glühlampe)
Lebensdauer	h	60000
Elektrische Daten		
Betriebsspannung	V AC (50/60 Hz)/V DC	100...240/90...110
Arbeitsbereich	V AC/V DC	90...265/80...125
Nennleistung der Lampe	W	max. 5
Allgemeine Daten		
Elektrischer Anschluss		2-polige Duo-Druckklemmen
Max. Anschlussquerschnitt	mm <sup>2</sup>	eindrätig 2.5/mehrdrätig 1.5 (mit Aderendhülsen)
Befestigungsart		Magnet- oder Schraubbefestigung (Schraube M5) oder Clip-Befestigung (Schraube M6, Langloch: 13 mm)
Gehäuse		Kunststoff, transparent
Umgebungstemperatur	°C	-30...+60
Schutzklasse		II (Schutzisoliert)
Schutzart		IP 20
Zulassungen (Details auf Anfrage)		

LED - Leuchten für den Schaltschrank

Typ 7L.23, 7L.24, 7L.25

- Mit Bewegungsmelder
- Magnet-, Schraub oder Clip-Befestigung
- Weiter Spannungsbereich durch internes Netzteil, (90...265)V AC oder (80...125)V DC
- Anschluss über 2-polige Duo-Druckklemmen
- Energiesparend durch LED-Technik
- Leistungsaufnahme 5 W
- Lichtstrom entspricht einer 95 W-Glühlampe
- Lange Lebensdauer, wartungsfrei
- Zubehör:
  - Türkontaktschalter für den Schaltschrank

**NEW** 7L.23.0.240.0005



- mit Magnetbefestigung
- mit Bewegungsmelder
- mit elektrischem Anschluss über 2-pol. Duo-Druckklemmen

**NEW** 7L.24.0.240.0005



- mit Schraubbefestigung
- mit Bewegungsmelder
- mit elektrischem Anschluss über 2-pol. Duo-Druckklemmen

**NEW** 7L.25.0.240.0005



- mit Clip-Befestigung
- mit Bewegungsmelder
- mit elektrischem Anschluss über 2-pol. Duo-Druckklemmen

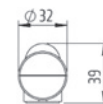
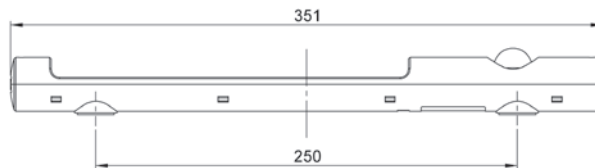

mit Magnetbefestigung und Bewegungsmelder

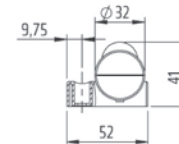
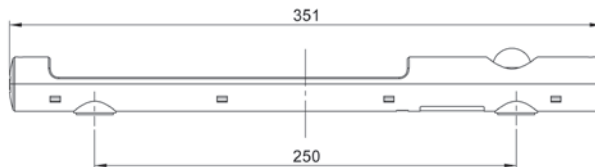

mit Schraubbefestigung und Bewegungsmelder



mit Clip-Befestigung und Bewegungsmelder

**Leuchtendaten**

Leuchtmittel	LED, Abstrahlwinkel 120°, Lichtfarbe: tageslichtweiß, Farbtemperatur: 6000 - 7000 K
Lichtstrom	Im 400 bei 120° (entspricht 1200 lm bei 360° oder einer 95 W Glühlampe)
Lebensdauer	h 60000

**Elektrische Daten**

Betriebsspannung	V AC (50/60 Hz)/V DC	100...240/90...110
Arbeitsbereich	V AC/V DC	90...265/80...125
Nennleistung der Lampe	W	max. 5

**Allgemeine Daten**

Zeit bis zum Abschalten der LED-Leuchte	min	5 (fest eingestellt)
Bewegungserfassungs-Bereich (Bewegungsmelder)	m	ca. 2
Elektrischer Anschluss		2-polige Duo-Druckklemmen
Max. Anschlussquerschnitt	mm <sup>2</sup>	eindrätig 2.5/mehrdrätig 1.5 (mit Aderendhülsen)
Befestigungsart		Magnet- oder Schraubbefestigung (Schraube M5) oder Clip-Befestigung (Schraube M6, Langloch: 13 mm)
Gehäuse		Kunststoff, transparent
Umgebungstemperatur	°C	-30...+60
Schutzklasse		II (Schutzisoliert)
Schutzart		IP 20

**Zulassungen** (Details auf Anfrage)



LED - Leuchten für den Schaltschrank

Typ 7L.26, 7L.27, 7L.28

- Ohne EIN-/AUS-Schalter oder Bewegungsmelder
- Magnet-, Schraub- oder Clip-Befestigung
- Weiter Spannungsbereich durch internes Netzteil, (90...265)V AC oder (80...125)V DC
- Anschluss über 2-polige Duo-Druckklemmen
- Zum Ansteuern über einen Türkontaktschalter
- Energiesparend durch LED-Technik
- Leistungsaufnahme 5 W
- Lichtstrom entspricht einer 95 W-Glühlampe
- Lange Lebensdauer, wartungsfrei
- Zubehör:
  - Türkontaktschalter für den Schaltschrank

**NEW** 7L.26.0.240.0005



- mit Magnetbefestigung
- ohne EIN-/AUS-Schalter oder Bewegungsmelder
- mit elektrischem Anschluss über 2-pol. Duo-Druckklemmen

**NEW** 7L.27.0.240.0005



- mit Schraubbefestigung
- ohne EIN-/AUS-Schalter oder Bewegungsmelder
- mit elektrischem Anschluss über 2-pol. Duo-Druckklemmen

**NEW** 7L.28.0.240.0005



- mit Clip-Befestigung
- ohne EIN-/AUS-Schalter oder Bewegungsmelder
- mit elektrischem Anschluss über 2-pol. Duo-Druckklemmen

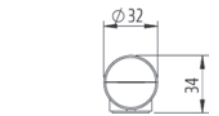

mit Magnetbefestigung  
ohne EIN-/AUS-Schalter  
oder Bewegungsmelder

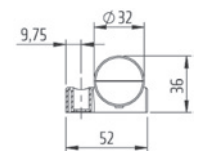

mit Schraubbefestigung  
ohne EIN-/AUS-Schalter  
oder Bewegungsmelder

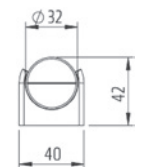
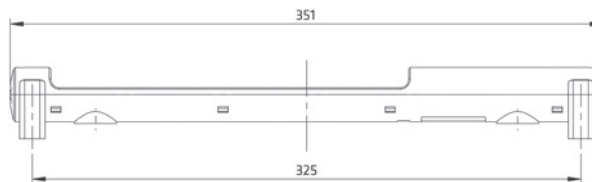

mit Clip-Befestigung  
ohne EIN-/AUS-Schalter  
oder Bewegungsmelder

Leuchtendaten		
Leuchtmittel		LED, Abstrahlwinkel 120°, Lichtfarbe: tageslichtweiß, Farbtemperatur: 6000 - 7000 K
Lichtstrom	lm	400 bei 120° (entspricht 1200 lm bei 360° oder einer 95 W Glühlampe)
Lebensdauer	h	60000
Elektrische Daten		
Betriebsspannung	V AC (50/60 Hz)/V DC	100...240/90...110
Arbeitsbereich	V AC/V DC	90...265/80...125
Nennleistung der Lampe	W	max. 5
Allgemeine Daten		
Elektrischer Anschluss		2-polige Duo-Druckklemmen
Max. Anschlussquerschnitt	mm <sup>2</sup>	eindräftig 2.5/mehrdräftig 1.5 (mit Aderendhülsen)
Befestigungsart		Magnet- oder Schraubbefestigung (Schraube M5) oder Clip-Befestigung (Schraube M6, Langloch: 13 mm)
Gehäuse		Kunststoff, transparent
Umgebungstemperatur	°C	-30...+60
Schutzklasse		II (Schutzisoliert)
Schutzart		IP 20
Zulassungen (Details auf Anfrage)		

## Bestellbezeichnung

Beispiel: Serie 7L, LED-Leuchte mit Magnetbefestigung und EIN-/AUS-Schalter, Spannungsversorgung 230 V AC.

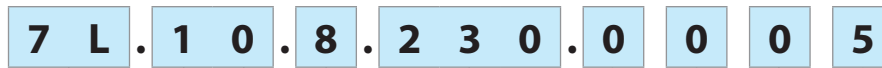

**Serie** \_\_\_\_\_ **Nennleistung der Leuchte**  
**Typ** \_\_\_\_\_ 0005 = 5 W

- Typ**
- 10 = LED-Leuchte mit Magnetbefestigung und EIN-/AUS-Schalter, mit Steckbuchse für Zuleitung
  - 11 = LED-Leuchte mit Schraubbefestigung und EIN-/AUS-Schalter, mit Steckbuchse für Zuleitung
  - 12 = LED-Leuchte mit Magnetbefestigung und Bewegungsmelder, mit Steckbuchse für Zuleitung
  - 13 = LED-Leuchte mit Schraubbefestigung und Bewegungsmelder, mit Steckbuchse für Zuleitung
  - 14 = LED-Leuchte mit Clip-Befestigung und EIN-/AUS-Schalter, mit Steckbuchse für Zuleitung
  - 15 = LED-Leuchte mit Clip-Befestigung und Bewegungsmelder, mit Steckbuchse für Zuleitung

**LED-Leuchte - Serie "Ecoline":\***

- 20 = LED-Leuchte mit Magnetbefestigung und EIN-/AUS-Schalter, mit 2-pol. Duo-Druckklemmen
- 21 = LED-Leuchte mit Schraubbefestigung und EIN-/AUS-Schalter, mit 2-pol. Duo-Druckklemmen
- 22 = LED-Leuchte mit Clip-Befestigung und EIN-/AUS-Schalter, mit 2-pol. Duo-Druckklemmen
- 23 = LED-Leuchte mit Magnetbefestigung und Bewegungsmelder, mit 2-pol. Duo-Druckklemmen
- 24 = LED-Leuchte mit Schraubbefestigung und Bewegungsmelder, mit 2-pol. Duo-Druckklemmen
- 25 = LED-Leuchte mit Clip-Befestigung und Bewegungsmelder, mit 2-pol. Duo-Druckklemmen
- 26 = LED-Leuchte mit Magnetbefestigung, **ohne** EIN-/AUS-Schalter oder Bewegungsmelder, mit 2-pol. Duo-Druckkl.
- 27 = LED-Leuchte mit Schraubbefestigung, **ohne** EIN-/AUS-Schalter oder Bewegungsmelder, mit 2-pol. Duo-Druckkl.
- 28 = LED-Leuchte mit Clip-Befestigung, **ohne** EIN-/AUS-Schalter oder Bewegungsmelder, 2-pol. Duo-Druckkl.

**Spannungsart**

- 0 = AC (50/60 Hz)/DC
- 8 = AC (50/60 Hz)
- 9 = DC

**Betriebsnennspannung**

- 024 = (24...48)V DC
- 230 = (100...240)V AC
- 240 = (100...240)V AC/(90...110)V DC

**Alle Ausführungen**

- 7L.10.9.024.0005
- 7L.10.8.230.0005
- 7L.11.9.024.0005
- 7L.11.8.230.0005
- 7L.12.9.024.0005
- 7L.12.8.230.0005
- 7L.13.9.024.0005
- 7L.13.8.230.0005
- 7L.14.9.024.0005
- 7L.14.8.230.0005
- 7L.15.9.024.0005
- 7L.15.8.230.0005
- 7L.20.0.240.0005
- 7L.21.0.240.0005
- 7L.22.0.240.0005
- 7L.23.0.240.0005
- 7L.24.0.240.0005
- 7L.25.0.240.0005
- 7L.26.0.240.0005
- 7L.27.0.240.0005
- 7L.28.0.240.0005

**Hinweis:** Im Lieferumfang sind keine Kabel, lose Stecker oder Buchsen für den elektrischen Anschluss enthalten. Diese müssen immer separat bestellt werden.

\* Die LED-Serie "Ecoline" benötigt zum elektrischen Anschluss keine Stecker oder Buchsen. Der elektrische Anschluss erfolgt über eine handelsübliche 2-adrige Leitung, max. 2 x 2.5 mm<sup>2</sup> (bei Aderendhülsen, max. 2 x 1.5 mm<sup>2</sup>).



Zubehör (nicht für Serie "Ecoline", nur für Typ 7L.10, 7L.11, 7L.12, 7L.13, 7L.14 und 7L.15)



07L.01



07L.32

**Hinweis:**

In Anlagen, bei denen nach dem Abschalten des Hauptschalters noch Betriebsmittel unter Spannung stehen, sollten diese speziell gekennzeichnet sein bzw. aus einer leuchtenden Farbe bestehen.



07L.10



07L.11



07L.12

0 7 L . 0 1

**Typ**

**Anschlussleitungen für AC und DC, codiert**

- 01 = AC-Anschlussleitung, 2 x 1.5 mm<sup>2</sup>, 2.0 m lang mit Buchse: weiß  
Kabel: weiß, für die Eingangsseite an der AC-Leuchte
- 02 = DC-Anschlussleitung, 2 x 0.75 mm<sup>2</sup>, 2.0 m lang mit Buchse: blau  
Kabel: weiß, für die Eingangsseite an der DC-Leuchte
- 32 = AC-Anschlussleitung, 2 x 1.5 mm<sup>2</sup>, 2.0 m lang mit Buchse: weiß  
Kabel: orange, für die Eingangsseite an der AC-Leuchte

**Alle Anschlussleitungen**

- 07L.01
- 07L.02
- 07L.32

0 7 L . 1 0

**Typ**

**Verbindungsleitungen für AC und DC, codiert zum Hintereinanderschalten von 2 Leuchten (max. 10 Leuchten)**

- 10 = AC-Verbindungsleitung, 2 x 1.5 mm<sup>2</sup>, 1.0 m lang  
Buchse und Stecker: weiß  
Kabel: weiß
- 20 = DC-Verbindungsleitung, 2 x 1.5 mm<sup>2</sup>, 1.0 m lang  
Buchse und Stecker: blau  
Kabel: weiß

**Alle Verbindungsleitungen**

- 07L.10
- 07L.20

0 7 L . 1 1

**Typ**

**Buchsen und Stecker für AC und DC codierbar, zum Anschließen an ein 2-poliges Kabel (2 x 1.5 mm<sup>2</sup>), z.B. H05VV-F, 2 x 1.5 mm<sup>2</sup>**

- 11 = AC Buchse, lose, Farbe: weiß, für Eingangsseite
- 12 = AC-Stecker, lose, Farbe: weiß, für Ausgangsseite
- 13 = DC-Buchse, lose, Farbe: blau, für Eingangsseite
- 14 = DC-Stecker, lose, Farbe: blau, für Ausgangsseite

**Alle Buchsen**

- 07L.11
- 07L.13

**Alle Stecker**

- 07L.12
- 07L.14

## Zubehör (für alle Typen)



07L.90.xx

0 7 L . 9 0 . 0 1

**Typ**

**Türkontaktschalter**

90 = Zum Anschrauben in den Schaltschrankrahmen, variabel über Langlochfestigung und Verrastung einstellbar

**Kontaktart**

01 = 1 Wechsler, 8 A

02 = 1 Öffner, 8 A

03 = 1 Schließer, 8 A

## Abmessungen

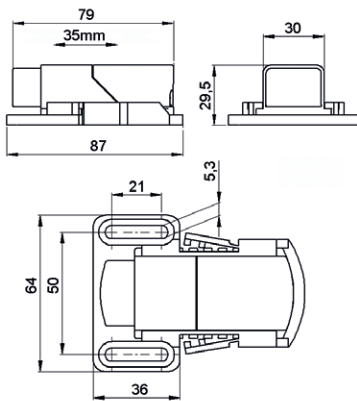

Kontaktarten	07L.90.01	07L.90.02	07L.90.03
Anzahl der Kontakte	1 Wechsler	1 Öffner	1 Schließer
Max. Dauerstrom	A 8	8	8
Nennspannung	V AC 250	250	250
Max. Schaltleistung AC1	VA 2000	2000	2000
Kontaktlebensdauer	> 10000 Zyklen		

Allgemeine Daten	
Elektrischer Anschluss	4-polige Schraubklemmen
Drehmoment der Schraubanschlüsse	Nm max. 0.5
Anschlussleitung	Mantelleitung rund, Litze 2-adrig
Anschlussquerschnitt	mm <sup>2</sup> 0.75...1.5 (mit Aderendhülsen)
Befestigungsart	Schraubanschluss (M5)
Gehäuse	Kunststoff, grau/schwarz, UL94 V-0
Einbaulage	beliebig
Umgebungstemperatur	°C -20...+85
Schutzklasse	II (Schutzisoliert)
Schutzart	IP 20
Zulassungen (Details auf Anfrage)	CE

G

## Anschlussbilder

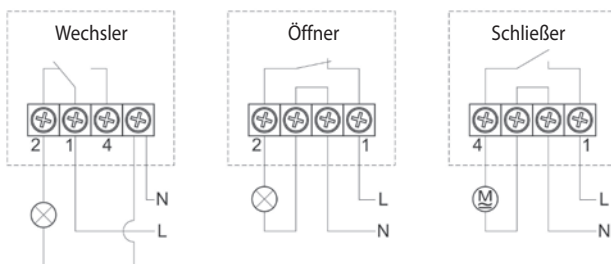

## Anwendungsbeispiel

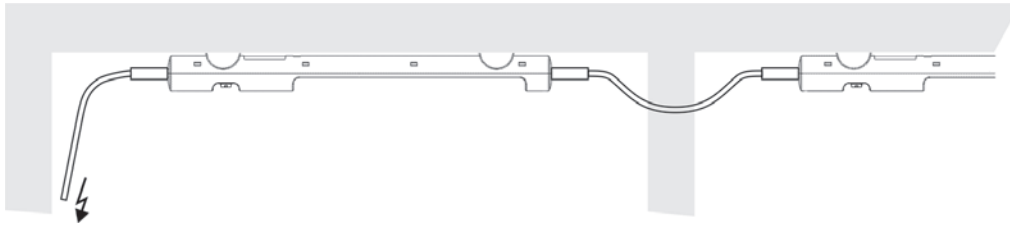

Dieses Anwendungsbeispiel zeigt eine LED-Leuchte mit der Verbindungsleitung zu einer zweiten LED-Leuchte. Die Leuchten werden mittels den Steckverbindungen mit wenig Aufwand miteinander verbunden (bis zu max. 10 Leuchten). Die verriegelten Steckverbindungen garantieren auch bei stärkeren Vibrationen einen sicheren Halt und eine sichere elektrische Verbindung.

Bei Konfektionierungen von Leitungen, die von den Standardleitungen abweichen, sind Buchsen und Stecker separat zu bestellen.

## Anwendungshinweise

### LED-Leuchte

Die LED-Leuchten der Serie 7L sind mit einem EIN- und AUS-Schalter oder einem Bewegungsmelder ausgestattet und bieten hervorragende Eigenschaften für den Einsatz in Schaltschränken und Gehäusen. Nach dem Öffnen der Schaltschrank- oder der Gehäusetür sind sehr oft die elektronischen bzw. elektrischen Bauelemente aufgrund der Dunkelheit oder der hohen Packungsdichte im Schaltschrank nicht sofort zu erkennen und die Fehlersuche ist dadurch erschwert.

Die Lichtstärke der 5 W-LED-Leuchte entspricht einer 95 W-Glühlampe und bietet neben der hohen Helligkeit auch eine lange Lebensdauer.

### Elektrischer Anschluss der ersten Leuchte

Der elektrische Anschluss erfolgt über die flexible Anschlussleitung, 2 x 1,5 mm<sup>2</sup>, 2,0 m lang mit einer 2-poligen Steckbuchse.

### Elektrischer Anschluss weiterer Leuchten in Reihe

Die Verbingung zu den weiteren Leuchten erfolgt über die flexible Verbindungsleitung 2 x 1,5 mm<sup>2</sup>, 1,0 m lang, mit angeschlossenem Stecker und Steckbuchse.

### Anschluss über individuelle Leitung

Für individuelle Leitungslängen und Leitungsarten werden Stecker und Steckbuchsen angeboten.

Die Codierung für AC und DC ist zu beachten.

### Elektrischer Anschluss der Serie "Ecoline"

Der elektrische Anschluss erfolgt mittels einer handelsüblichen 2-adrigen Anschlussleitung, max. 2 x 2,5 mm<sup>2</sup> oder mit Aderendhülsen (max. 2 x 1,5 mm<sup>2</sup>) an den 2-pol. Duo-Druckklemmen.

Die 2-pol. Duo-Druckklemmen ermöglichen das Verbinden von bis zu 10 Stück LED-Leuchten "Ecoline".

### Befestigungsart

Mit der Magnetbefestigung kann die Lampe ohne Montageaufwand an jeder gewünschten Stelle im Schaltschrank oder im Gehäuse auf einer Stahlfläche befestigt werden.

Die LED-Leuchte mit der Schraubbefestigung bietet durch seine permanente Befestigung eine festgelegte Ausleuchtung des Schaltschranks.

Durch das Drehen der LED-Leuchte innerhalb der Clip-Befestigung lässt sich die LED-Leuchte genau auf die Stelle richten, die ausgeleuchtet werden soll.

Weiterhin kann die LED-Leuchte aus der Clip-Befestigung entnommen werden um somit eine exakte Ausleuchtung im Schaltschrank oder im Gehäuse zu erhalten.

Zum Lösen der Buchsen bzw. Stecker an der LED-Leuchte ist ein Schraubendreher mit einer Klingbreite von 2 mm zu verwenden.

### Erst-Inbetriebnahme der Leuchte mit Bewegungsmelder

Nach dem elektrischen Anschluss der Leuchte läuft ein automatisches Testprogramm zur Überprüfung des Bewegungsmelders ab.

Die Leuchte blinkt zweimal kurz auf und geht wieder aus.

Nach erneutem Aktivieren des Bewegungsmelders schaltet die Leuchte für 5 s ein und erlischt dann wieder. Die Leuchte ist nun in Bereitschaft.

Bei Aktivierung des Bewegungsmelders beträgt die Leuchtdauer ca. 5 min. Der Bewegungserfassungsbereich des Bewegungsmelders beträgt 2 m. Wird die Leuchte vom Netz getrennt und wieder angeschlossen beginnt der Testlauf von vorne.

### Türkontaktschalter

Der Türkontaktschalter überwacht die Position der Schaltschranktür mit 3 unterschiedlichen Ausführungen. Je nach Anwendung wird der Öffner die Beleuchtung beim Öffnen der Schaltschranktür einschalten. Mit der Schließerausführung lässt sich beim Schließen der Schaltschranktür die Belüftung einschalten. Mit dem Wechsler lassen sich unterschiedliche Anwendungen Ein- bzw. Ausschalten.

Die Befestigung des Türkontaktes mit dem Langloch von 21 mm und dem großen Einstellbereich des Schaltergehäuses von 35 mm lässt sich der Türkontakt in vielen Positionen variabel montieren. Über die zwei Arretierungshebel wird der Türkontaktschalter fixiert, sodaß ein Schalthub von 8 mm bestehen bleibt.

### Hinweis:

Die Leuchten dürfen nicht zur Haushaltsbeleuchtung verwendet werden.

