

Empfänger zur Ansteuerung von RGB LEDs – gemeinsame Kathode

Artikelnummern:

TVRGBDSY868A01 Syncoled Master 350mA
TVRGBDSY868B01 Syncoled Master 700mA

TVRGBDSY868M01 Syncoled Slave 350mA
TVRGBDSY868N01 Syncoled Slave 700mA
TVRGB000M01 Slave Empfänger 350mA
TVRGB000N01 Slave Empfänger 700mA

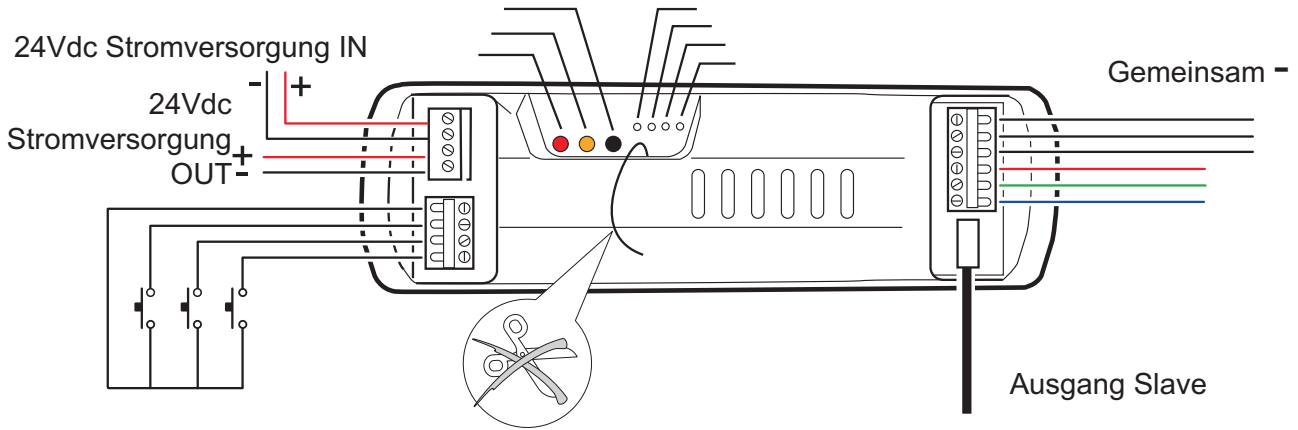

1 - Anschlüsse mit 4 adrigen LEDs

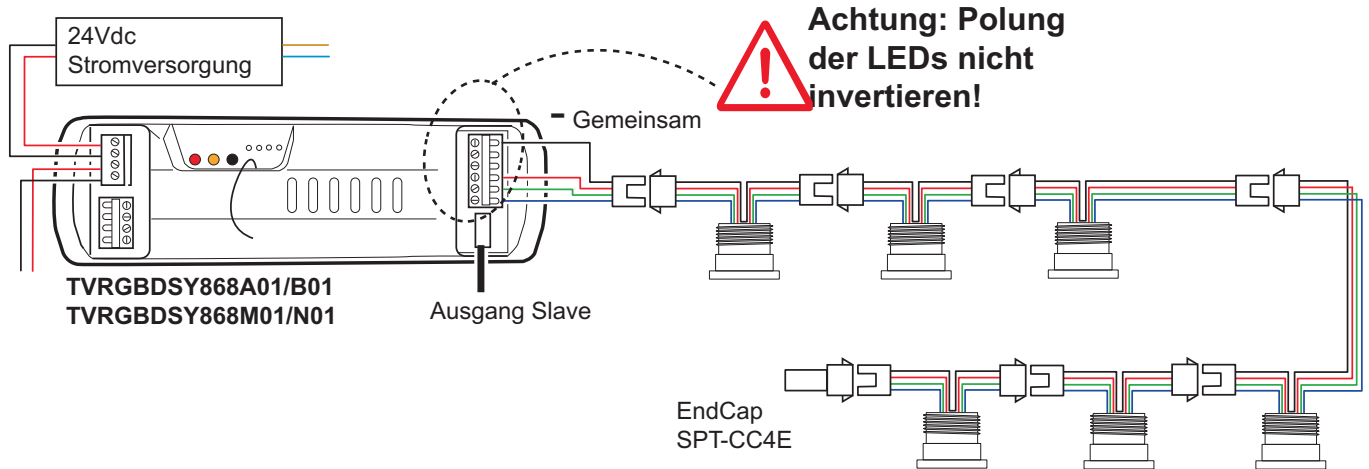

1.1 - Anschlüsse mit 6 adrigen LEDs

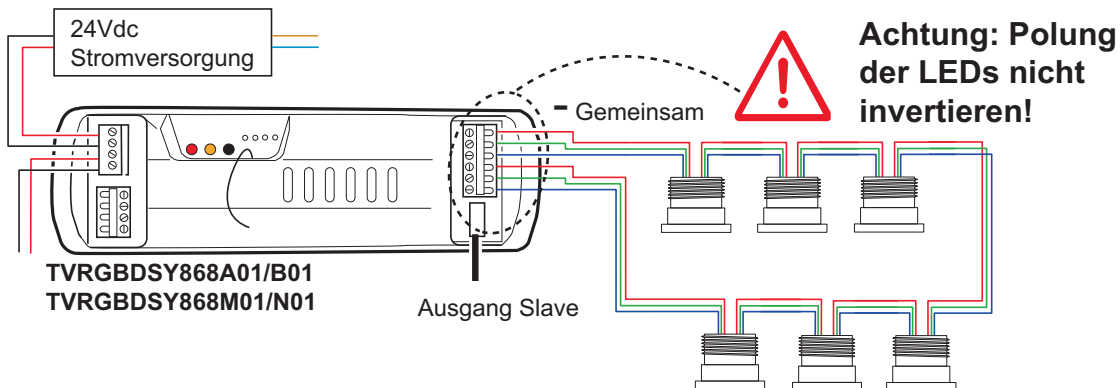

Code Number:	Series		Model number	
TVRGBDSY868A01/B01	TVLink RS868		T420.04	03/02/11

1.2 - SLAVE - Anschlüsse

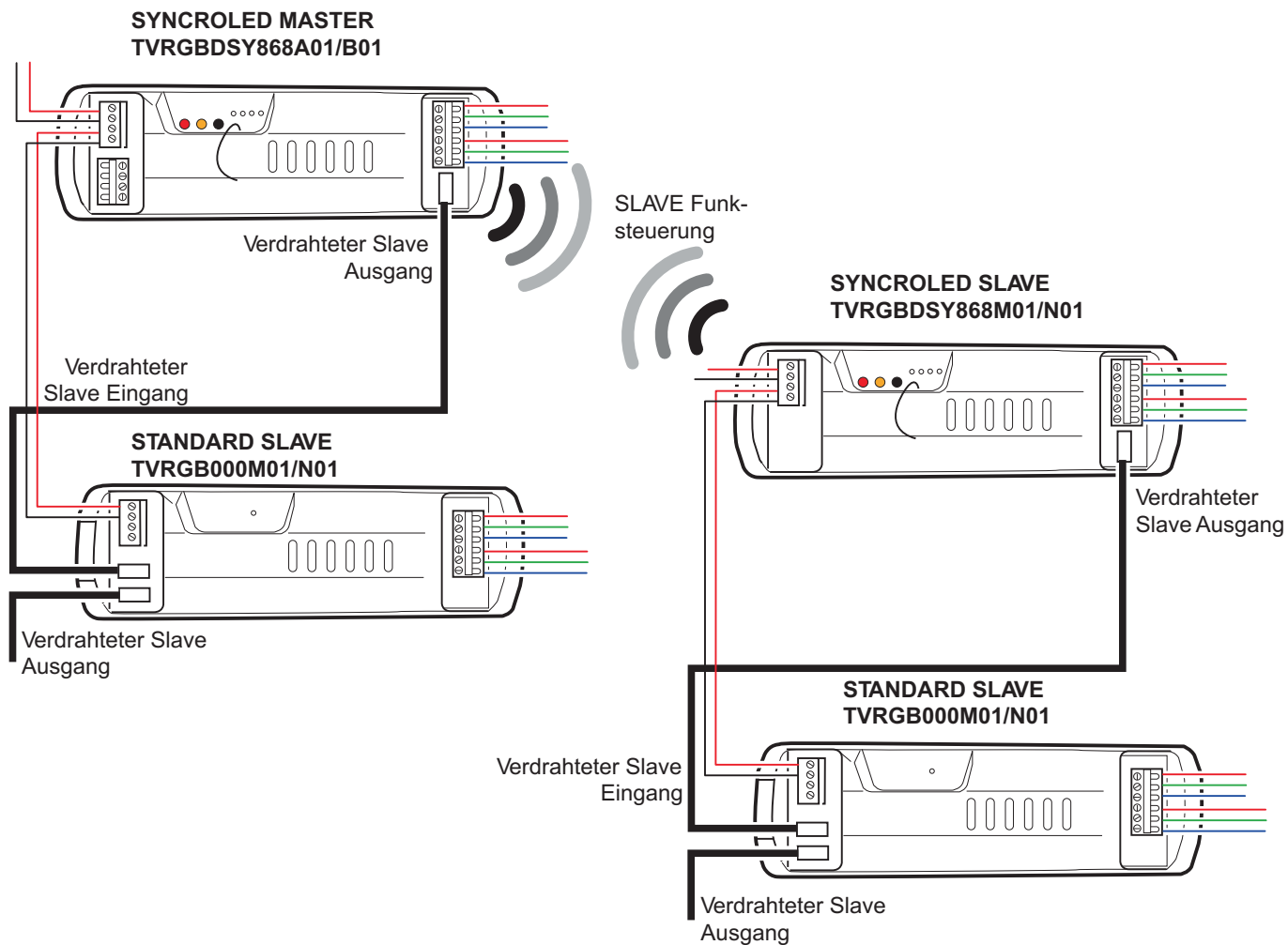

In der Reichweite eines SYNCRO-Led-Systems (Master+ x Slaves) dürfen sich keine anderen SYNCRO-Led-Systeme (Master+Slave) befinden.

2 - Test der Anschlüsse

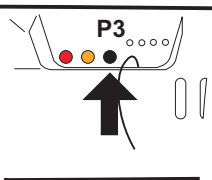

Um die korrekte Funktionsweise der angeschlossenen LEDs zu kontrollieren drücken Sie den Test-Taster **P3**. Die angeschlossenen LEDs gehen mit warmweissen Licht an.

Nicht mehr als 10 Sek. lang gedrückt halten.

3 - Einspeichern von 7 Kanal Sendern mit Funktion Ein/Aus/Dimmen von FARBEN

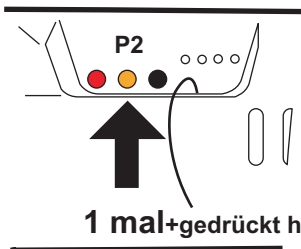

1- Drücken Sie den Taster **P2 einmal** und halten Sie ihn gedrückt. Ein Summen ertönt und geht in Dauerton über.

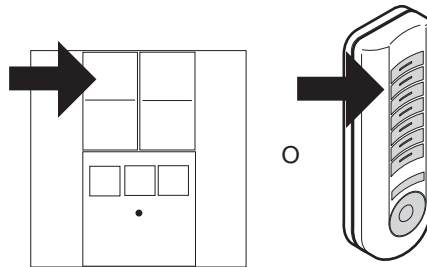

2- Drücken Sie während des Dauertons den einzulernenden Sendekanal. Die erfolgreiche Speicherung wird durch schnelle Töne angezeigt. Alle anderen Senderkanäle werden automatisch eingespeichert.

Funktion nur bei 7- und 42-Kanal Sendern möglich

3.1 - Funktionsweise:

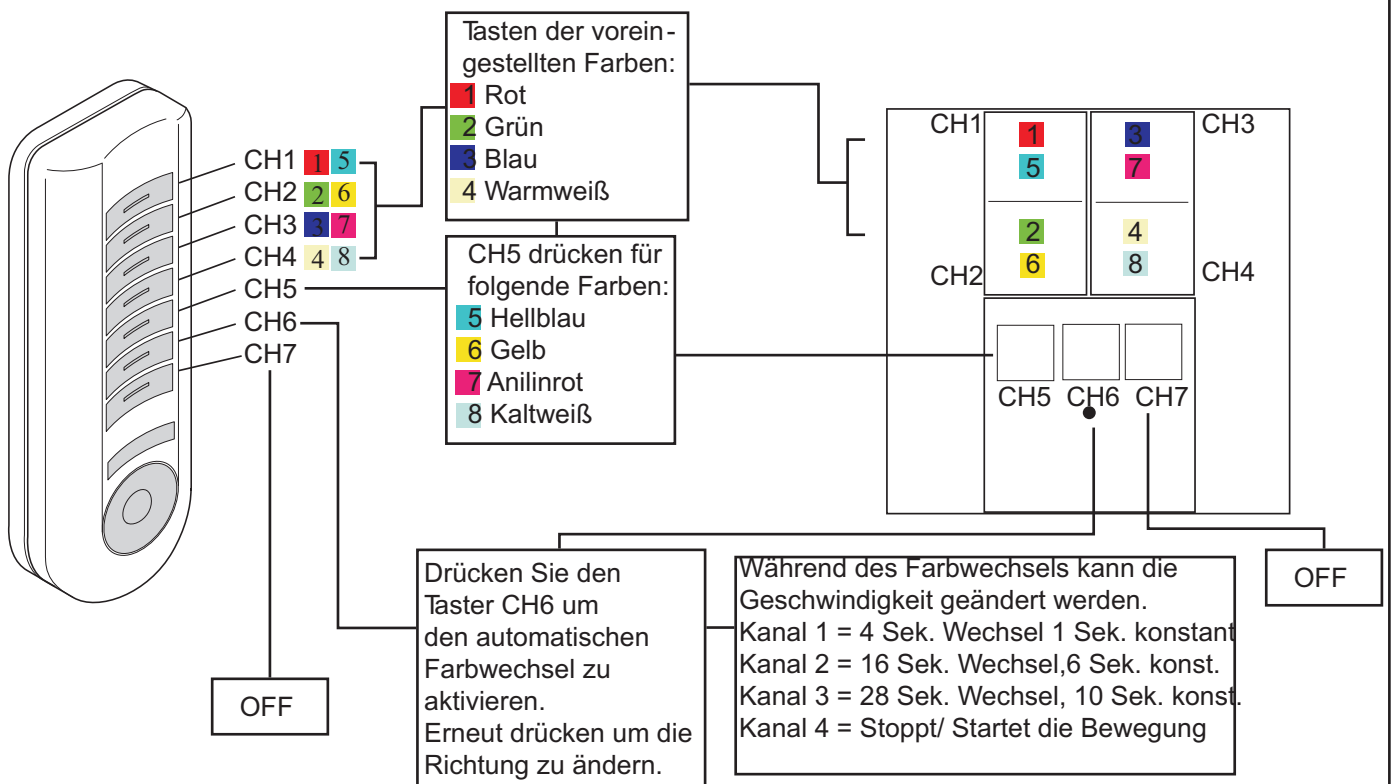

3.2 - 3- Ändern der 8 (4+4) vorprogrammierten Farben

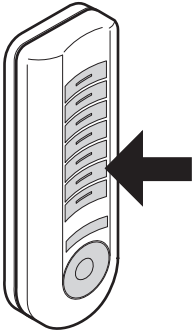

CH6 für mehr als 4 Sek. lang gedrückt halten

1- Drücken Sie den Taster CH6 und halten Sie ihn für mehr als 4 Sek. lang gedrückt. Das Licht geht aus und ein erstes mal an und ein zweites mal nach 4 Sekunden. Dies signalisiert das Erreichen des Farbeinstellungsmodus.

Farbe wählen

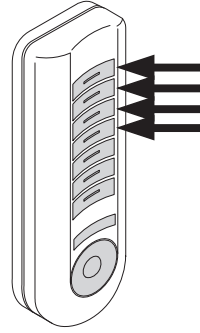

Den Taster der zu verändernden Farbe mehr als 3 Sek. lang gedrückt halten.

2- Nach Erreichen des Modus startet der automatische Farbwechsel mit 4 Sekunden Wechselzeit und 1 Sekunde Stillstand bei jeder Farbe. Durch Drücken des Tasters CH6 können Sie die Drehrichtung ändern.

Wenn die gewünschte Farbe erreicht ist drücken Sie eine der 8 Kanaltasten für 3 Sekunden. Das Licht geht zur Bestätigung kurz aus und erscheint wieder. Anschließend geht das Gerät in den Standardmodus zurück.

Wenn Sie den Farbänderungsmodus ohne neue Farbeinstellung verlassen wollen, drücken Sie die Taste CH7.

4 - Einspeichern einzelner Kanäle mit Farbfunktion.

Die Farbe wechselt bei jedem Impuls zwischen den 8 voreingestellten Farben. Zum Ausschalten den Sendekanal mehr als 2 Sekunden gedrückt halten. Bei jedem Einschalten erscheint die beim Ausschalten eingestellte Farbe.

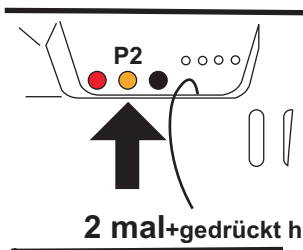

1- Drücken Sie den Taster **P2 zweimal** und halten Sie ihn gedrückt. Das Gerät quittiert jeden Druck mit einem Ton und geht dann in einen Dauerton über.

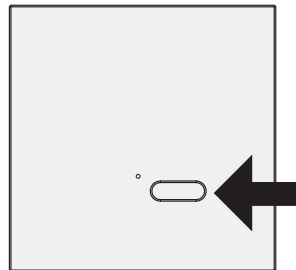

2- Drücken Sie während des Dauertons den einzulernenden Sendekanal. Die erfolgreiche Speicherung wird durch schnelle Töne angezeigt.

Funktion ist mit allen Arten von Sendern möglich

5 - Einspeichern einzelner Kanäle mit Ein Funktion

Der Kanal der mit Ein-Funktion eingelernt wird schaltet die zuletzt eingestellte Farbe an.

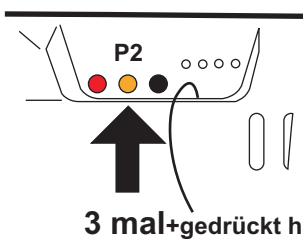

1- Drücken Sie den Taster **P2 dreimal** und halten Sie ihn gedrückt. Das Gerät quittiert jeden Druck mit einem Ton und geht dann in einen Dauerton über.

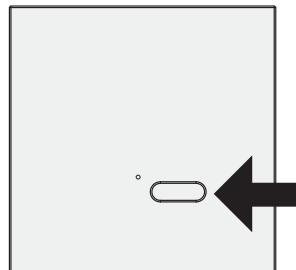

2- Drücken Sie während des Dauertons den mit EIN-Funktion einzulernenden Sendekanal. Die erfolgreiche Speicherung wird durch schnelle Töne angezeigt.

Funktion ist mit allen Arten von Sendern möglich

6 - Einspeichern einzelner Kanäle mit Aus Funktion

Der Kanal der mit Aus-Funktion eingelernt wird schaltet das Licht aus.

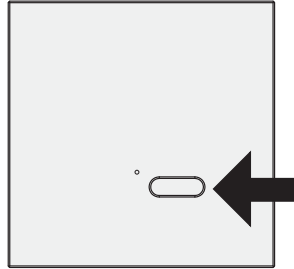
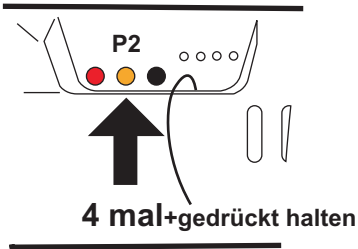

Funktion ist mit allen Arten von Sendern möglich

1- Drücken Sie den Taster **P2** **viernmal** und halten Sie ihn gedrückt. Das Gerät quittiert jeden Druck mit einem Ton und geht dann in einen Dauerton über.

2- Drücken Sie während des Dauertons den mit AUS-Funktion einzulernenden Sendekanal. Die erfolgreiche Speicherung wird durch schnelle Töne angezeigt.

7 - Einspeichern einzelner Kanäle mit Ein/ Aus/Dimm-Funktion von warmweissen Licht

Mit kurzen Impulsen (< 300 ms) wird das Licht ein- und ausgeschaltet. Durch Gedrückthalten des Sendertasters verstärken oder verringern Sie die Lichtstärke.

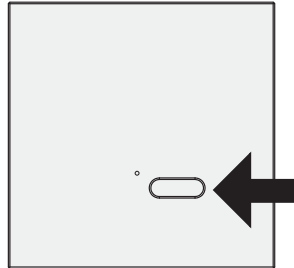
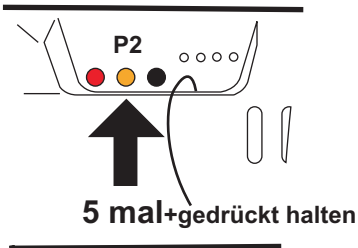

Funktion ist mit allen Arten von Sendern möglich

1- Drücken Sie den Taster **P2** **fünfmal** und halten Sie ihn gedrückt. Das Gerät quittiert jeden Druck mit einem Ton und geht dann in einen Dauerton über.

2- Drücken Sie während des Dauertons den einzulernenden Sendekanal. Die erfolgreiche Speicherung wird durch schnelle Töne angezeigt.

8 - Einspeichern einzelner Kanäle mit Ein/ Aus/Dimm-Funktion von kaltweissen Licht

Mit kurzen Impulsen (< 300 ms) wird das Licht ein- und ausgeschaltet. Durch Gedrückthalten des Sendertasters verstärken oder verringern Sie die Lichtstärke.

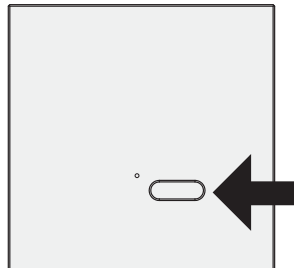
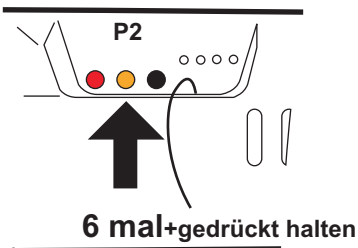

Funktion ist mit allen Arten von Sendern möglich

1- Drücken Sie den Taster **P2** **sechsmal** und halten Sie ihn gedrückt. Das Gerät quittiert jeden Druck mit einem Ton und geht dann in einen Dauerton über.

2- Drücken Sie während des Dauertons den einzulernenden Sendekanal. Die erfolgreiche Speicherung wird durch schnelle Töne angezeigt.

9 - Einlernen von 4-,7-, oder 42-Kanal Sendern mit SZENEN Funktion

Der eingelernte Sender gibt die folgenden programmierten Szenen wieder:

- a) Taster CH1: Anfang Szene 1
- b) Taster CH2: Anfang Szene 2
- c) Taster CH3: Anfang Szene 3
- d) Taster CH4: Anfang Szene 4

Um die sich in der Wiedergabe befindende Szene auszuschalten halten Sie einen der Taster CH1, CH2, CH3 oder CH4 für mehr als 2 Sek. gedrückt; bei den 7-Kanal Sendern kann die Szene ausgeschaltet werden indem man den Taster CH7 drückt. Bevor die Szenen visualisiert werden, müssen diese mit dem USB-Sender (TVTXQ868U07) eingelernt werden.

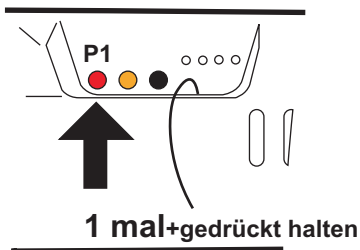

1- Drücken Sie den Taster **P1 einmal** und halten Sie ihn gedrückt. Das Gerät quittiert jeden Druck mit einem Ton und geht dann in einen Dauerton über.

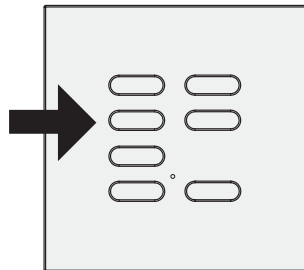

2- Drücken Sie während des Dauertons den einzulernenden Sendekanal. Die erfolgreiche Speicherung wird durch schnelle Töne angezeigt. Alle anderen Senderkanäle werden automatisch eingespeichert.

Funktion mit 4, 7 oder 42- Kanal Handsendern möglich



Bei den 7-Kanal Sendern sind die Tasten CH5 und CH6 deaktiviert.

10 - Kopieren von Funktionen eines Sendertasters in einen neuen Sender



1- Drücken Sie den inneren Taster **P3** des **eingelernten Senders**. Der Summer des Empfängers gibt einen Dauerton ab.

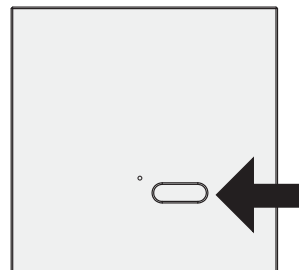

2- Drücken Sie innerhalb von 5 Sek. den Taster des **eingelernten Senders** mit der zu kopierenden Funktion. Der Summer des Empfängers unterbricht den Ton 1 Sek. lang und summt dann weitere 5 Sek.

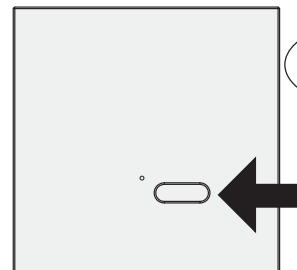

3- Drücken Sie den Taster des einzulernenden **neuen Senders**. Die erfolgreiche Speicherung wird durch schnelle Töne angezeigt.

Funktion ist mit allen Arten von Sendern möglich

11 - Verwalten über PC des Empfängers mit USB-Sendern mod. TVTXQ868U07

Sender dient ausschließlich der Szenen-Verwaltung mit der RGBPC Software.



Schlagen Sie bitte in der Software- Anleitung nach.

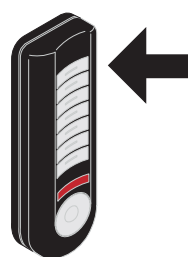
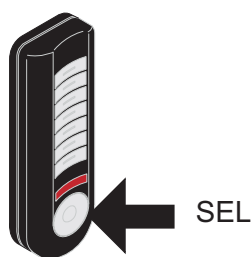
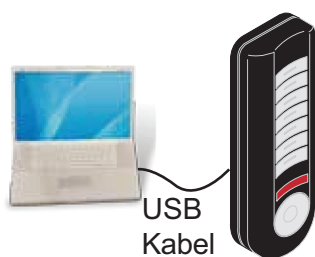

- 1- Schließen Sie den USB-Sender am PC an.
- 2- Öffnen Sie die RGBPC Software.
- 3- Geben Sie den Seriencode des Empfängers im eigens dazu bestimmten Fenster ein.
- 4- Programmieren Sie die Szenen.
- 5- Trennen Sie den Sender vom PC.



- Wenn man sich in der Nähe der Installation befindet besteht die Möglichkeit mit dem an den PC angeschlossenen USB Sender Szenen zu senden (siehe RGBPC Software Anleitung).
- Es besteht die Möglichkeit mit getrenntem Sender Szenen zu senden.

Jeder der 7 Tastern des USB-Senders entspricht einer Seriennummer und daher einem Empfänger.



Empfänger: 00001 - Szenen: 1  2  3  4 
.....
Empfänger: 00007 - Szenen: 1  2  3  4 

- 7- Drücken Sie den Taster bezüglich des Empfängers an den die Szenen gesendet werden sollen. Die LED des Senders blinkt zweimal schnell während der Datenübertragung und blinkt im Anschluss zweimal langsam. (blinkt die LED nur zweimal gibt es keine Daten zu übertragen)
- 8- Die LEDs die am Empfänger angeschlossen sind, an dem die Daten gesendet werden, gehen während der Datenübertragung mit gelbem Licht an. Ein Erfolg wird im Anschluss mit grünem Licht angezeigt, im Falle eines Fehlers geht ein rotes Licht an (in diesem Fall die Übertragung wiederholen).

11.1 - Einlernen einzelner Kanäle von 7-Kanal USB-Sendern

Anmerkung: Sollte man die Seriennummer des Empfängers nicht kennen, wie folgt fortfahren:

- Folgen Sie der Einlern-Prozedur der Szenen im Sender wie in den vorhergehenden Paragraphen 1 - 5 beschrieben ist. Geben Sie dabei eine zufällige Seriennummer ein die einem Taster des Senders zugeordnet werden soll.
- Lernen Sie den programmierten Sendertaster im Empfänger ein indem Sie den untenstehenden Punkte 1 und 2 folgen.
- Nach dem Einlernen kann der Benutzer die sich im Sender befindenden Szenen senden, indem er einfach den eingelernten Taster drückt.

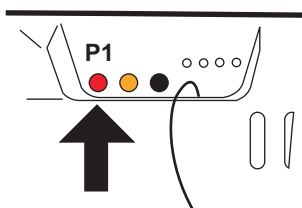

2 mal+gedrückt halten

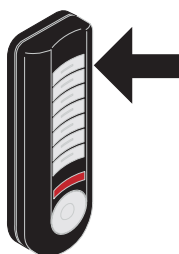

- 1- Drücken Sie den Taster **P1** **zweimal** und halten Sie ihn gedrückt. Das Gerät quittiert jeden Druck mit einem Ton und geht dann in einen Dauerton über.

- 2- Drücken Sie den einzulernenden Sendekanal. Die erfolgreiche Speicherung wird durch schnelle Töne angezeigt.

11.2 - Löschen einzelner Kanäle von 7-Kanal USB-Sendern

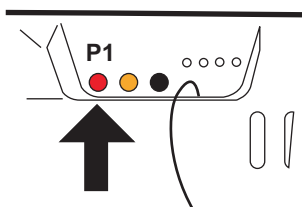

3 mal+gedrückt halten

1- Drücken Sie den Taster **P1 dreimal** und halten Sie ihn gedrückt. Das Gerät quittiert jeden Druck mit einem Ton und geht dann in einen langsamen und unterbrochene Ton über.

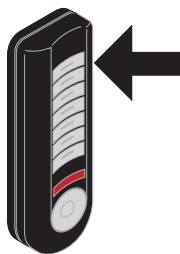

2- Drücken Sie während des langsamen und unterbrochene Ton den zu löschenden Sendekanal. Die erfolgreiche Speicherung wird durch einen Dauerton angezeigt.



Die Taster der USB-Sender die mit dem Seriencode des Empfängers programmiert wurden können nicht gelöscht werden.

11.3 - Löschen aller 7-Kanal USB-Sender

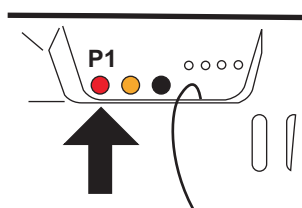

4 mal+gedrückt halten

1- Drücken Sie den Taster **P1 viermal** und halten Sie ihn gedrückt. Das Gerät quittiert jeden Druck mit einem Ton und geht dann in einen schnellen und unterbrochene Ton über.

2- Halten Sie den Taster 10 Sekunden lang gedrückt; am Ende gibt der Summer einen Dauerton ab der anzeigt dass der Speicher komplett gelöscht ist.



Die Taster der USB-Sender die mit dem Seriencode des Empfängers programmiert wurden können nicht gelöscht werden.

12 - Löschen eines Senders

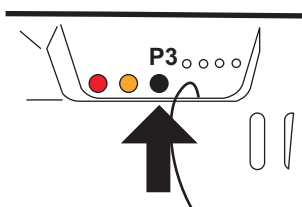

2 mal+gedrückt halten

1- Drücken Sie den Taster **P3 zweimal** und halten Sie ihn gedrückt. Das Gerät quittiert jeden Druck mit einem Ton und geht dann in einen langsamen unterbrochene Ton über.

2- Drücken Sie während des langsamen und unterbrochene Ton den zu löschenden Sendekanal. Die erfolgreiche Speicherung wird durch einen Dauerton angezeigt.

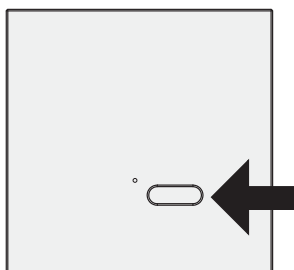

Mit dieser Prozedur werden keine USB-Sender gelöscht

12.1 - Löschen aller Kanäle

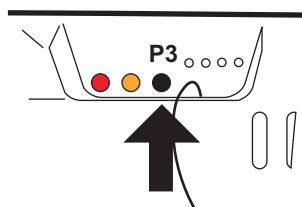

3 mal+10s

1- Drücken Sie den Taster **P3 dreimal** und halten Sie ihn gedrückt. Das Gerät quittiert jeden Druck mit einem Ton und geht dann in einen schnellen unterbrochene Ton über.

2- Halten Sie den Taster 10 Sekunden lang gedrückt; am Ende gibt der Summer einen Dauerton ab der anzeigt dass der Speicher komplett gelöscht ist.



Mit dieser Prozedur werden keine USB-Sender gelöscht

13 - Aktivierung/ Deaktivierung Speicher Lichtintensität

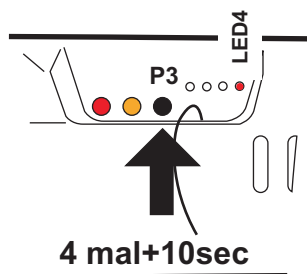

- 1- Drücken Sie den Taster **P3 viermal** und halten Sie ihn 10 Sek. lang gedrückt.
- 2- Nach diesen 10 Sekunden
 - blinkt das Licht zweimal und LED4 geht an bei Aktivierung der Funktion;
 - blinkt das Licht dreimal und LED4 geht aus bei Deaktivierung der Funktion.

14 - Farben- Reset

Mit dieser Prozedur werden die Werkseinstellungen der Farben wiederhergestellt.

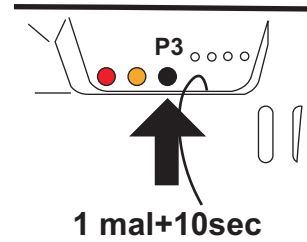

- 1- Drücken Sie den Taster **P3 einmal** und halten Sie ihn 10 Sekunden lang gedrückt. Das Licht geht mit warmweißen Licht an und blinkt nach 10 Sekunden einmal. Nach dem der Taster freigegeben wird geht das Licht aus.



Mit dieser Prozedur werden keine Sender gelöscht

15 - Funktion der manuellen Taster im Master Empfänger

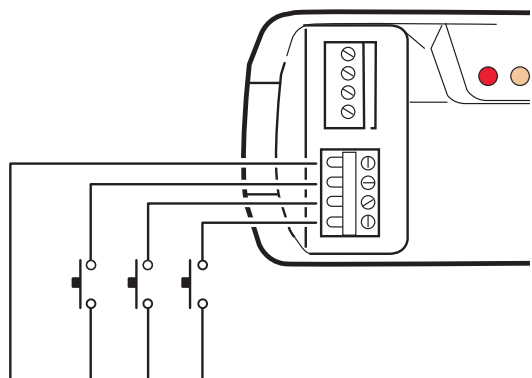

- Benutzen Sie drei verdrahtete Taster für folgende Funktionen:
 - a) Taster T1**
Schaltet das Licht mit der zuletzt benutzten Einstellung ein. Bei eingeschaltetem Licht können Sie mit Impulsen die 8 Farbeinstellungen durchwählen.
 - b) Taster T2**
Aktiviert den Farbwechselmodus
 - Drücken Sie den Taster T2, das Licht geht aus und wieder an um anzuzeigen dass der Farbwechselmodus eingeschaltet ist. Geben Sie den Taster frei und der Farbwechsel startet.
 - Durch weiteres Drücken stoppen Sie den Farbwechsel an der gewünschten Farbe
 - Weiteres Drücken startet den Wechsel wieder
 - Durch Drücken für mehr als 2 Sekunden wechselt der Modus die Richtung. Zum Ausschalten drücken Sie Taste T3
 - c) Taster T3** Aus Taste

16 – SLAVE-EMPFÄNGER

Die Syncroled MASTER-Empfänger können Syncroled SLAVE-Empfänger per Funk und Standard-SLAVE-Empfänger per Kabel steuern. An jeden SLAVE kann eine unbegrenzte Zahl anderer SLAVES per Kabel angeschlossen werden. In den Syncroled SLAVE-Empfängern kann nur ein einziger Syncroled MASTER gespeichert werden.

In der Reichweite eines SYNCRO-Led-Systems (Master+ x Slaves) dürfen sich keine anderen SYNCRO-Led-Systeme (Master+Slave) befinden.

17 – Programmier Tasten auf dem Gehäuse (Slave)

P1 (rot): Speicher- und Lösch Taste Master

P2 (orange): Freigabe/Sperrung der Funkverbindungsfunktion

P3 (schwarz): Funktionstesttaste LED-Ausgänge

18 – Speicherung eines Syncroled Masters in einem Slave

syncroled slave

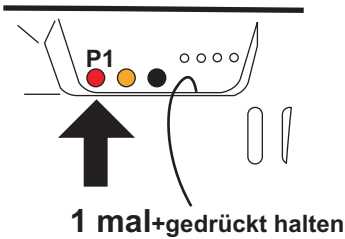

Wird diese Speicherung vorgenommen, wenn die Farben in Bewegung sind, muss keine Übertragung ausgelöst werden; während der Farbänderungen nimmt der Master in unregelmäßigen Abständen Übertragungen vor.

1- Die Speicherung des Syncroled SLAVE-Empfängers freischalten, indem **ein Mal** die Taste **P1** gedrückt und dann gedrückt gehalten wird. Der Summer gibt einen Dauerton ab.

2- Während des Dauertons durch das Drücken eines Reihenschalters (T1, T2 oder T3) oder der Testtaste P3 oder über einen schon im MASTER gespeicherten Sender eine Übertragung über den Syncroled MASTER auslösen. Die erfolgte Speicherung wird durch einen intermittierenden Ton des Summers des Slave-Empfängers angezeigt.

19 – Löschung eines Syncroled Masters aus einem Slave

syncroled slave

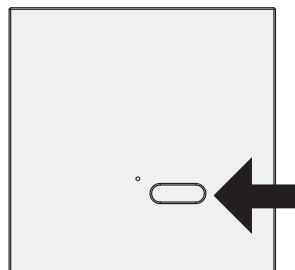
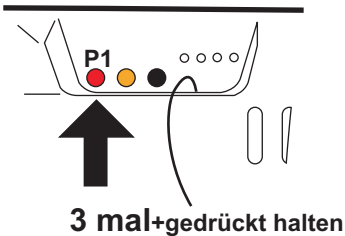

1- **Drei Mal** die Taste **P1** des Syncroled SLAVES drücken und gedrückt halten. Der Summer gibt bei jedem Drücken einen Piepston und dann einen schnell intermittierenden Ton ab.

2- Die Taste für 10 Sekunden gedrückt halten. Am Ende gibt der Summer einen Dauerton ab, der die vollständige Löschung der Speichers anzeigt.

20 – Freischaltung/Sperrung der Funkverbindungsfunktion im Syncroled SLAVE

Der SLAVE-Empfänger wiederholt das vom MASTER gesendete Funksignal. Die Aktivierung dieser Funktion wird durch das Einschalten von Led 4 angezeigt.

syncroled slave

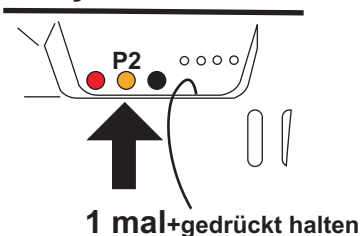

syncroled slave

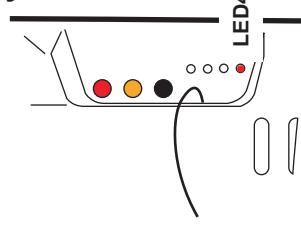

1- Die Taste **P2** für mindestens 3 Sekunden drücken und gedrückt halten.

2- Wenn die Funktion freigeschaltet wurde, blinkt das Licht und Led 4 bleibt eingeschaltet. Wenn die Funktion gesperrt wurde, blinkt das Licht und Led 4 bleibt ausgeschaltet.

- Achtung



Verbinden Sie die Stromversorgung und die RGB LEDs korrekt mit dem Empfänger bevor Sie die Stromversorgung an das Netz anschließen.

Ein fehlerhafter Anschluss (verkehrte Polung) kann die LEDs beschädigen. Der Stromversorger des Geräts muss das Gerät und die angeschlossenen LEDs mit der entsprechenden Spannung und Strom versorgen.

Mit power- on- reset werden die Einstellungen vor dem Abschalten wieder hergestellt. Im Zuge einer kontinuierlichen Weiterentwicklung der Produkte behält sich der Hersteller das Recht vor technische Daten und Funktionen ohne vorherige Ankündigung zu ändern.

TECHNISCHE DATEN

	TVRGBDSY868A/M	TVRGBDSY868B/N		
	TVRGB000M01	TVRGB000N01		
-Stromversorgung	24 Vdc, 21W	24Vdc, 45W	-Empfangsfrequenz	868.3 MHz
-Strom auf den RGBAusgängen	350 mA	700 mA	-Intermediate Frequenz	10.7 MHz
-Max. Leistung für jedenAusgang	7 W	15 W	-Empfindlichkeit	1 µV
-Anschließbare LEDs proAusgang	1/6	1/6	-Umgebungstemperatur im Betrieb	-20° - +60°C
-Kabelquerschnitte (Ein- u.Ausgang)	1,5 mm ²	1,5 mm ²	-Möglichkeit zur Einleerung von bis zu 42 Standard-Sendem.	
			-Möglichkeit zur Einleerung von bis zu 8 USB-Sendem.	