

Produktinformation

20 01 140

- Flache, kurze, breite Backen
- Greifflächen gezahnt
- Spezial-Werkzeugstahl, geschmiedet, ölgehärtet

Flachzange

DIN ISO 5745



Allgemein

Artikel-Nr.	20 01 140
EAN	4003773022794
Zange	schwarz atramentiert
Kopf	poliert
Griffe	mit Kunststoff überzogen
Gewicht	105 g
Abmessungen	140 x 50 x 11 mm
Norm	DIN ISO 5745
REACH- Konformität	enthält keine SVHC
RoHS- Konformität	nicht anzuwenden

Technische Attribute

Backendicke (am Gelenk) (T1)	9,5 mm
Backenlänge (L3)	28,0 mm
Kopfbreite (W3)	15,5 mm

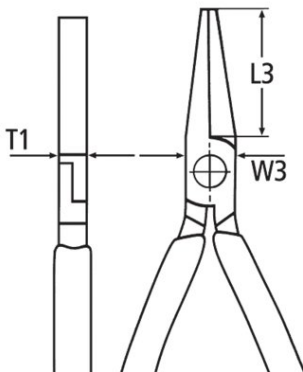

Technische Änderungen und Irrtümer vorbehalten

