







# IS 2360-3 ECO 24m

weiß  
 EAN 4007841 057770  
 Art.-Nr. 057770



		2000 W					5 years	
infrared sensor 360°	max. 10 m	2000 W max. (LED-ready)	IP54	2 - 1000 lux	5 sec - 15 min	energy saving	manufacturer's warranty steinel-professional.de/garantie	CE

## Funktionsbeschreibung

Das Multitalent für innen und außen. Infrarot-Bewegungsmelder IS 2360-3 ECO, 3 Pyro-Sensoren für 360° Erfassungswinkel, Reichweite bis 12 m, Zeit- und Dämmerungsschwelle einstellbar, durch Abdeckblenden einschränkbarer Erfassungsbereich.

## Technische Daten

Abmessungen (Ø x H)	121 x 57 mm	LED Lampen < 2 W	100 W
Mit Bewegungsmelder	Ja	LED Lampen > 2 W < 8 W	300 W
Herstellergarantie	5 Jahre	LED Lampen > 8 W	600 W
Einstellungen via	Potis	Kapazitive Belastung in µF	176 µF
Mit Fernbedienung	Nein	Eigenverbrauch	0,56 W
Variante	weiß	Technologie, Sensoren	Passiv Infrarot, Lichtsensor
VPE1, EAN	4007841057770	Montagehöhe	2,50 – 6,00 m
Ausführung	Bewegungsmelder	Montagehöhe max	6,00 m
Anwendung, Ort	Außenbereich, Innenbereich	optimale Montagehöhe	2,8 m
Anwendung, Raum	Flur / Gang, Umkleide, Funktionsraum / Nebenraum, Teeküche, Treppenhaus, WC / Waschraum, Parkhaus / Tiefgarage, Außenbereich, Lager, Innenbereich	Erfassungswinkel	360 °
		Öffnungswinkel	90 °
Farbe	Weiß	Unterkriechschutz	Ja
Farbe, RAL	9010	segmentweise Ausblendung	Ja
Inkl. Eckwandhalter	Nein	Elektronische Skalierbarkeit	Nein
Montageort	Decke	Mechanische Skalierbarkeit	Nein
		Reichweite Radial	Ø 6 m (28 m²)
		Reichweite Tangential	Ø 24 m (452 m²)

# IS 2360-3 ECO 24m

weiß  
 EAN 4007841 057770  
 Art.-Nr. 057770



## Technische Daten

Montageart	Aufputz, Decke
Schutzart	IP54
Schutzklasse	II
Umgebungstemperatur	-20 – 50 °C
Werkstoff	Kunststoff
Netzanschluss	220 – 240 V / 50 – 60 Hz
Schaltausgang 1, Ohmsch	2000 W
Schaltausgang 1, Anzahl LED/Leuchtstofflampen	8 stk.
Schaltausgang 1, Potenzialfrei	Nein
Leuchtstofflampen EVG	1500 W
Leuchtstofflampen unkompensiert	500 VA
Leuchtstofflampen reihenkompensiert	900 VA
Leuchtstofflampen parallelkompensiert	400 VA
Schaltausgang 1, Niedervolt Halogenlampen	2000 VA

Schaltzonen	972 Schaltzonen
Abdeckmaterial Lieferumfang	Abdeckschalen
Dämmerungseinstellung	2 – 1000 lx
Zeiteinstellung	5 s – 15 Min.
Grundlichtfunktion	Nein
Hauptlicht einstellbar	Nein
Dämmerungseinstellung Teach	Nein
Konstantlichtregelung	Nein
Vernetzung	Ja
Art der Vernetzung	Master/Master
Vernetzung via	Kabel

# IS 2360-3 ECO 24m

weiß  
EAN 4007841 057770  
Art.-Nr. 057770

## Sensorerfassungsbereich

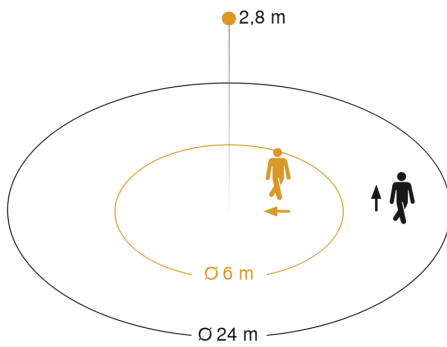

Mögliche Montagehöhe: 2,50 m – 6,00 m  
Orange: radial  
Schwarz: tangential

## Maßzeichnung

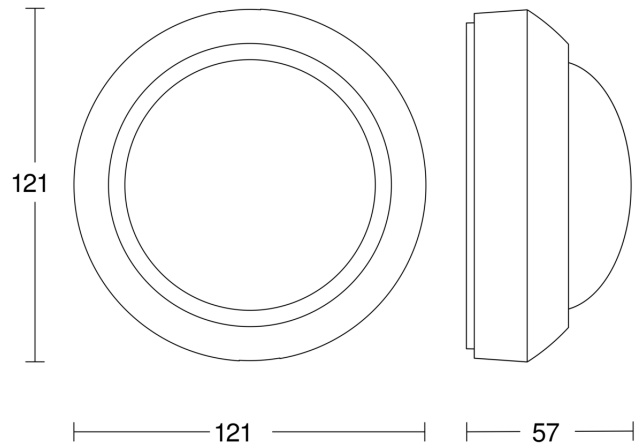

## Schaltplan

