



# **ETHERMA E-10 & E-15/25**



Endmuffe

Montage- und Gebrauchsanleitung

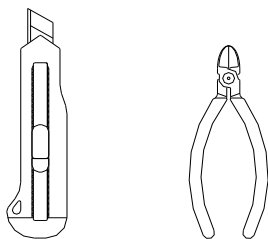
## Empfohlenes Werkzeug / Recommended tools / Outils recommandés

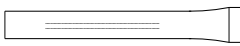

## Inhalt Anschlußset / Contents of kit / Contenu du jeu de connexion

			Stück Pieces/ pièces
a	Endkappe <i>End cap</i> <i>Capuchon d'extrémité</i>		1
b	Silikonkleber <i>Silicone glue</i> <i>Colle de silicone</i>		1

Diese Arbeiten dürfen nur von autorisiertem Fachpersonal durchgeführt werden!  
*All Steps to be done by experienced personnel only!*  
*Seul le personnel qualifié et formé est autorisé à effectuer ces activités !*

Nach Abschluss der Arbeiten ist der Isolationswiderstand zu prüfen!  
*After completion check insulation resistance!*  
*Une fois les travaux sont terminés, contrôler la résistance d'isolement!*

1.

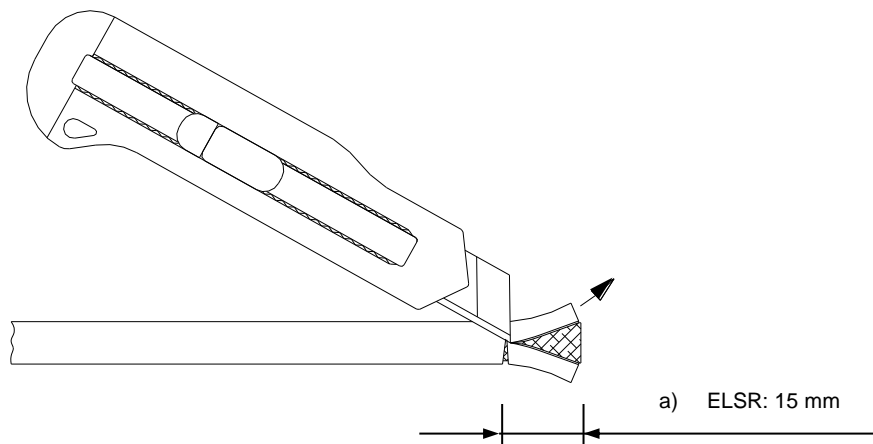

2.

**eTRACE...**

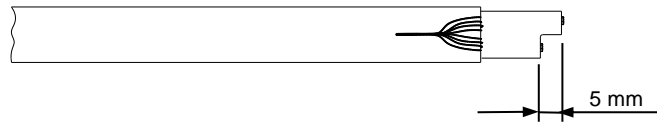

Isolation der Versorgungsleiter nicht beschädigen.  
Heizdraht darf das Schutzgeflecht nicht berühren!  
*Make sure not to damage the insulation of the separated bus wires.  
Filament must not be connected to the protection braid!*

*Assurez-vous pour ne pas endommager l'isolation des conducteurs séparés. Le filament ne doit pas être connecté à la tresse de protection. !*

3.

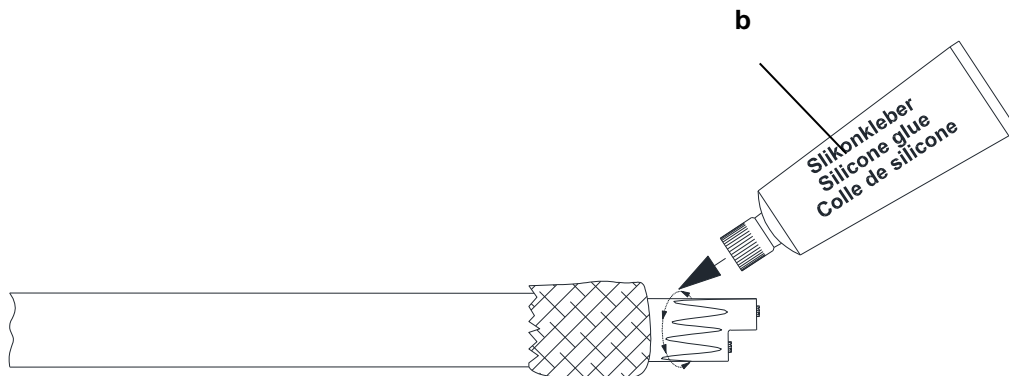

4.

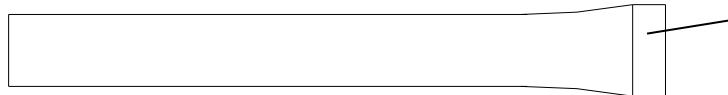

**a**  
Auf Unversehrtheit prüfen  
Check for possible damage.  
*Contrôler des dommages éventuels*

5.

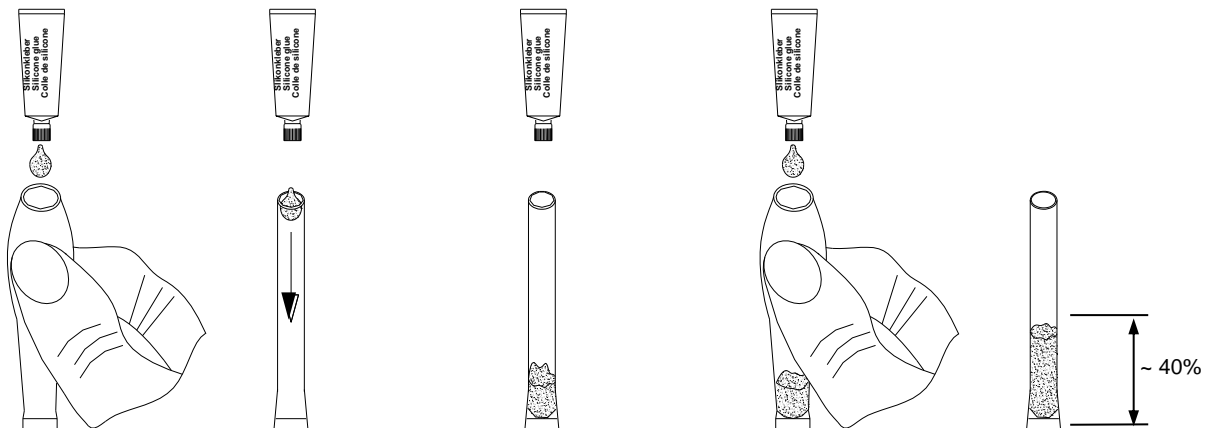

## 6.

**a**

bis zum Anschlag auf das Ende des Heizbandes schieben.  
*push full length onto the end of the heating tape.*  
*pousser de tout son long sur l'extrémité du câble chauffant*

Sichtprüfung auf guten Sitz und Dichtigkeit. Das Heizband ist anschließend sofort betriebsbereit.  
*Visual check of proper fit and sealing. The heating tape is then ready for operation*  
*Inspection visuelle relative au logement et l'étanchéité. Le câble chauffant est ensuite prêt pour le service.*

**Achtung:** ein Aufschieben der Silikonkappe „a“ ohne Kleber ist nicht zulässig!

**Caution:** using the silicon sleeve "a" without glue is not permitted!

**Attention:** l'utilisation d'un capuchon en silicone "a" n'est pas admise !

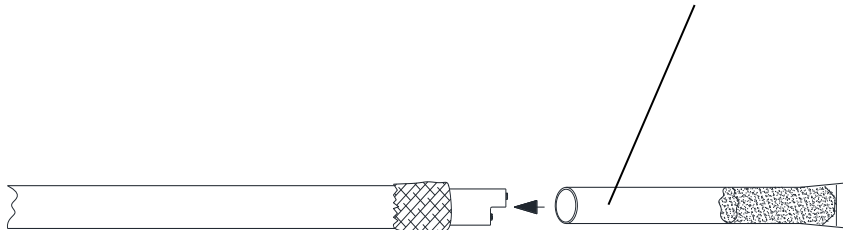

### Allgemeine Garantiebedingungen

Sehr geehrter Kunde,

bitte beachten Sie unsere allgemeinen Geschäftsbedingungen. Bei Garantiefällen gelten die landesspezifischen Rechtsansprüche, die Sie bitte direkt gegenüber Ihrem Händler geltend machen.

**VORBEHALT:** Technische Änderungen behalten wir uns vor. Änderungen, Irrtümer und Druckfehler begründen keinen Anspruch auf Schadensersatz.