











I

SPADA ...  IP20  

SPADA 355 MPS  

SPADA 355 SG  

SPADA-LED  

SPADA ... -SEN  

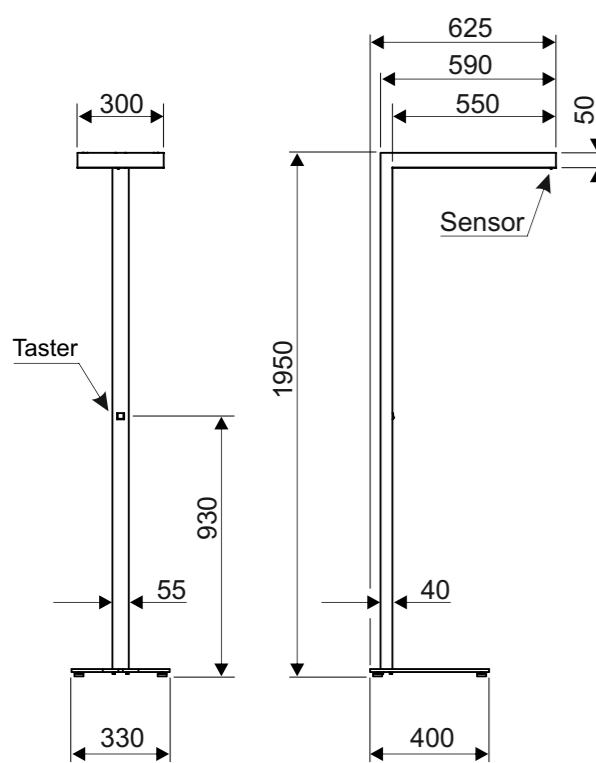

Taster

Sensor

II



Für die Installation und für den Betrieb der Leuchten sind die nationalen Sicherheitsvorschriften zu beachten.

Please note national safety instructions for installation and operation of this luminaire.

Pour l'installation et le fonctionnement des luminaires, il est impératif de respecter les normes nationales de sécurité en vigueur.

W celu prawidłowej instalacji i poprawnego działania oprawy należy przestrzegać krajowych przepisów bezpieczeństwa.

Para la instalación y la puesta en funcionamiento de las luminarias deben observarse las normas nacionales de seguridad.

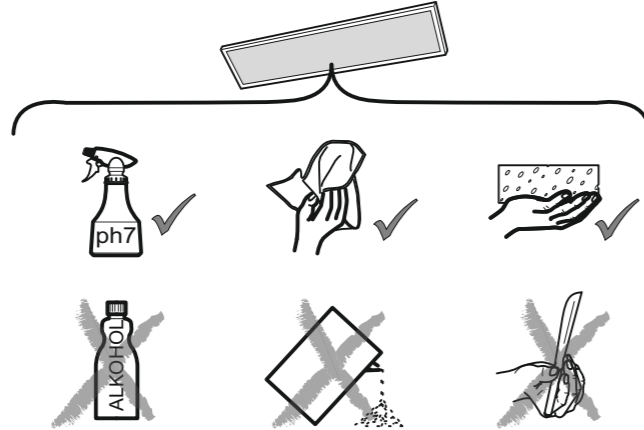

III

SPADA 355 MPS
~~SPADA ... SM/SG~~
~~SPADA-LED~~

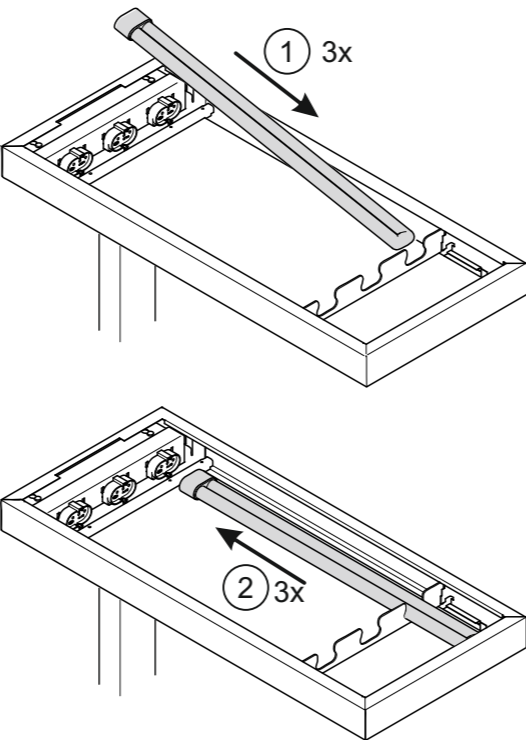

IV

SPADA 355 MPS
~~SPADA ... SM/SG~~
~~SPADA-LED~~

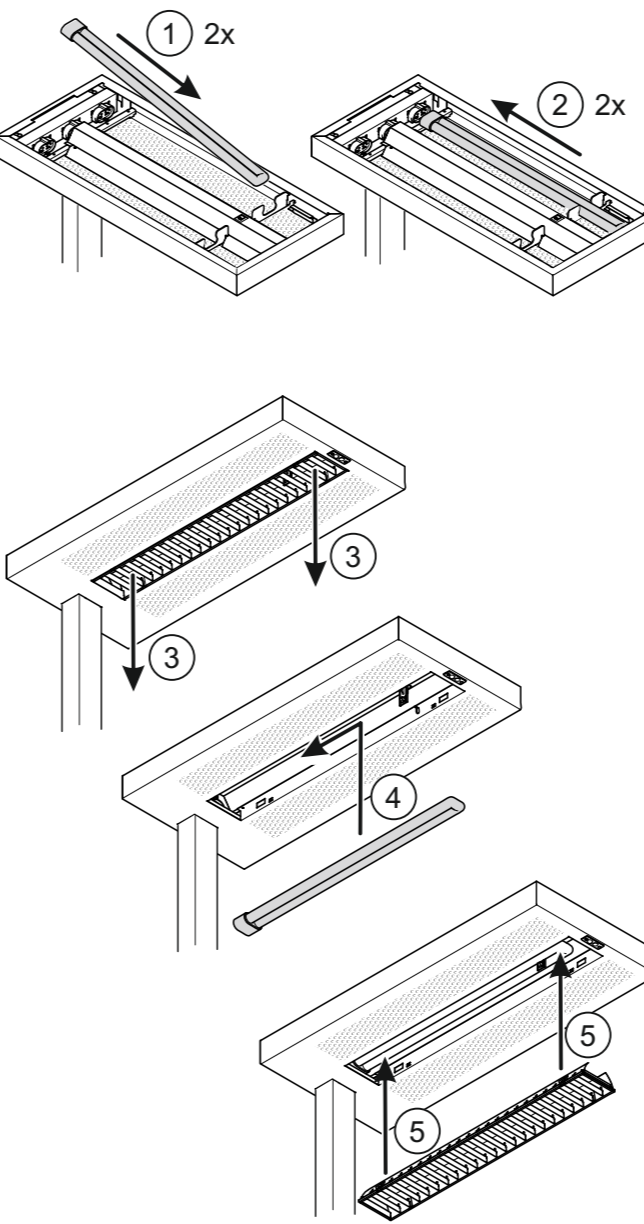

V

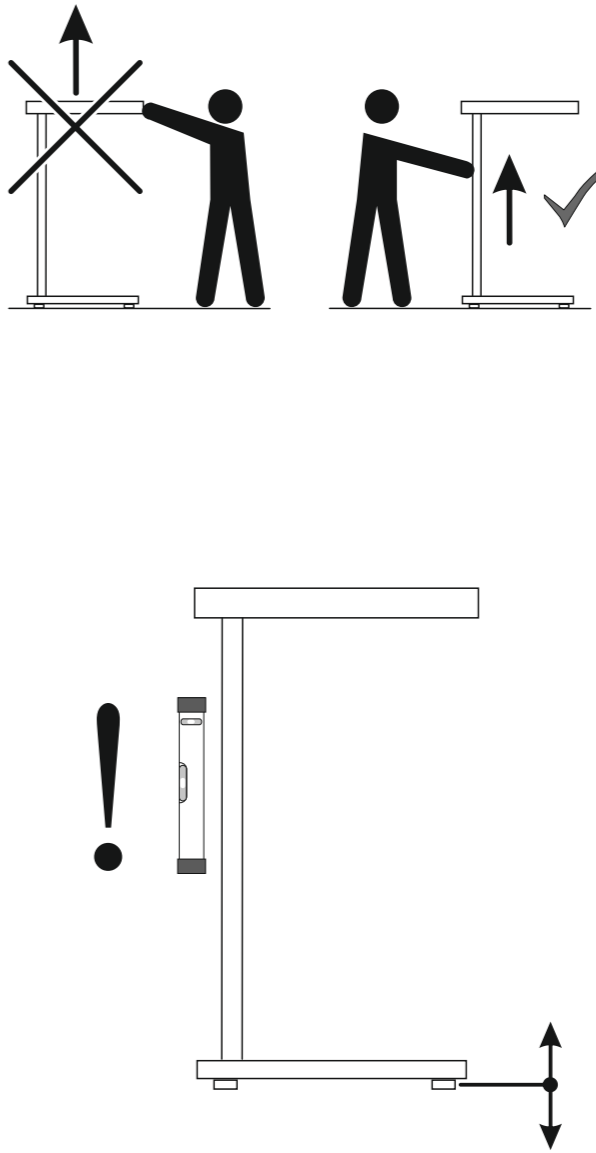

VI

DE

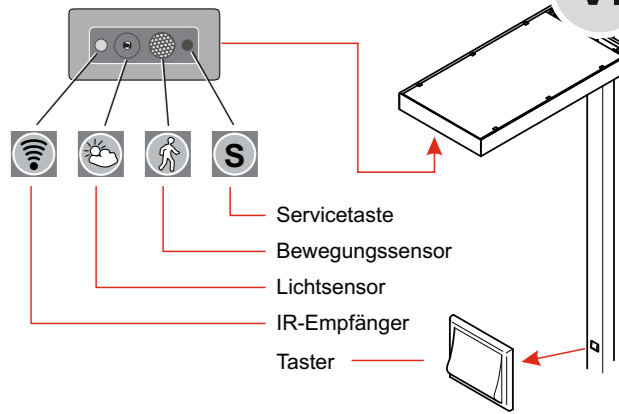

Servicetaste
 Bewegungssensor
 Lichtsensor
 IR-Empfänger
 Taster

Inbetriebnahme

- Netz anschließen → Stecker einstecken
- Einschalten und Initialisieren → automatisch nach 15s Modus 1

Automatischer Betrieb

- Lichtsensor : → Dimmung auf 600Lux bei 30% Reflexion, umgebungsabhängig
- Bewegungssensor
- Einschalten : → Nach Bewegungserkennung
- Ausschalten :
 - Einzelbüro : Modus 1 → Ohne Bewegungserkennung nach 15min
 - Großraumbüro : Modus 2 → Ohne Bewegungserkennung nach 15min dimmen auf 20%, ausschalten nach 120min

Manueller Betrieb

- Ein- und Ausschalten : → Taster drücken <1s
- Dimmen : → Taster drücken >1s
- Dimmung speichern : → innerhalb von 30s die Servicetaste drücken (Leuchte blinkt 1x)
- Aktivierung Auto-Modus : → 15min nach dem manuellen Ausschalten bzw. der letzten Bewegungserkennung erfolgt automatisch

Moduswechsel

- Servicetaste drücken → Leuchte blinkt 1x → = Modus 1
- Servicetaste drücken → Leuchte blinkt 2x → = Modus 2

GB

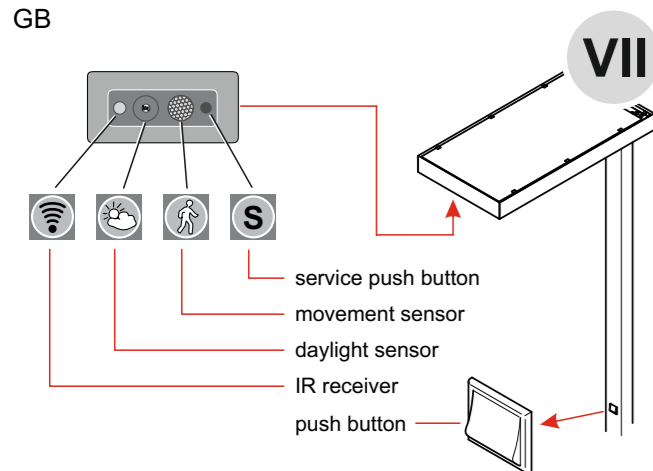

VII

Start-up

- mains connection → insert plug
- switch on and initialize → automatically after 15s mode 1

Automatic operation

- daylight sensor : → dimming on 600lux at 30% reflection, environment-independent
- movement sensor
 - switch on : → after movement detection
 - switch off :
 - single office : mode 1 → without movement detection switching off after 15min.
 - open plan office : mode 2 → without movement detection dimming to 20% after 15min., switching off after 120min.

Manual operation

- switch on and off : → press push button < 1s
- dimming : → press push button > 1s
- save dimming : → press service button within 30s (luminaire flashes once)
- activate automatic mode : → 15 min. after switched off manually or after the last movement detection carried out automatically

Mode alteration

- press service button → luminaire flashes once → = mode 1
- press service button → luminaire flashes twice → = mode 2

FR

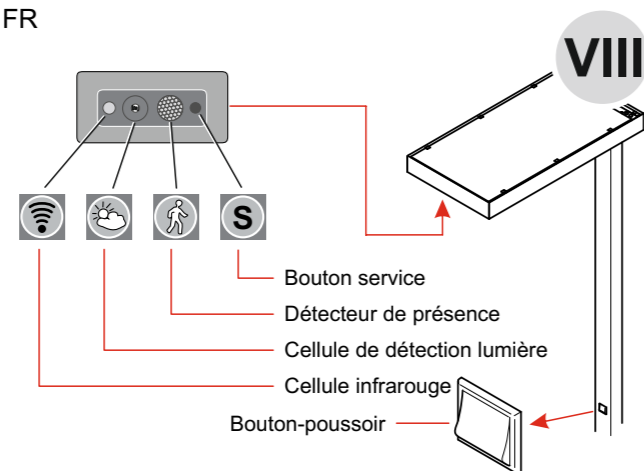

VIII

Mise en service

- Raccorder au réseau → Brancher la prise
- Brancher la prise → Automatiquement après 15 s Mode 1

Fonctionnement automatique

- Cellule de détection lumière : → Gradation à 600 lux avec facteur de réflexion 30 %, selon la luminosité ambiante
- Détecteur de présence
 - Allumage : → Après détection de présence
 - Extinction :
 - Bureau individuel : Mode 1 → Sans détection de présence après 15 mn
 - Bureau paysagé : Mode 2 → Sans détection de présence après 15 mn, gradation à 20 %, extinction au bout de 120 mn

Fonctionnement manuel

- Allumage et extinction : → Pression sur la touche < 1 s
- Gradation : → Pression sur la touche > 1 s
- Sauvegarder la gradation : → Appuyer sur le bouton service dans les 30 s (le luminaire clignote 1x)
- Activation du mode auto : → 15 mn après extinction manuelle ou dernière détection de présence Se fait automatiquement

Changement de mode

- Appuyer sur la touche de service → Le luminaire clignote 1x → = Mode 1
- Appuyer sur la touche de service → Le luminaire clignote 2x → = Mode 2

ES

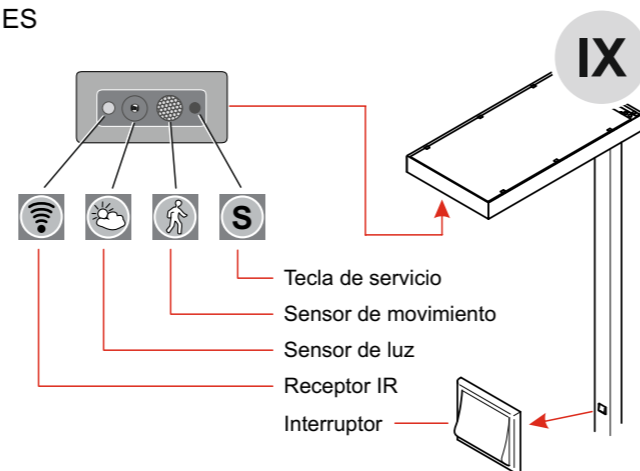

IX

Puesta en servicio

- Conectar a la red → Enchufar el conector
- Encendido e inicialización → automático tras 15 s Modo 1

Funcionamiento automático

- Sensor de luz : → atenuación a 600 lx con el 30 % de reflexión, dependiente del entorno
- Sensor de movimiento
 - Encendido : → al detectar movimiento
 - Apagado :
 - Despacho indiv : Modo 1 → sin detección de movimiento tras 15 min
 - Oficina : Modo 2 → sin detección de movimiento atenuación al 20 %, tras 15 min, apagado tras 120 min

Funcionamiento manual

- Encendido y apagado : → pulsar interruptor < 1 s
- Atenuación : → pulsar interruptor > 1 s
- Memorizar atenuación : → pulsar la tecla de servicio antes de que transcurran 30 s (La luz parpadea 1 vez)
- Activación del modo automático : → 15 min tras el apagado manual o la última detección de movimiento Se produce automáticamente

Cambio de modo

- Pulsar la teclade servicio → La luz parpadea 1 vez → = Modo 1
- Pulsar la teclade servicio → La luz parpadea 2 veces → = Modo 2

PL

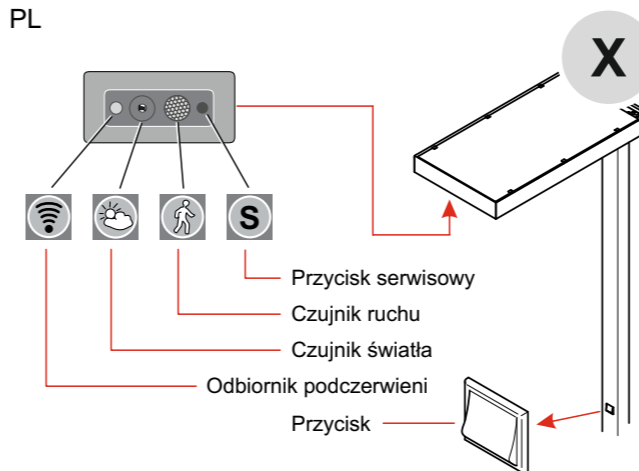

X

Uruchomienie

- Podłączyć sieć → Włożyć wtyczkę
- Włączyć i zainstalować → Po 15s tryb pracy 1

Automatyczna konfiguracja

- Czujnik światła : → Ściemnianie na 600Lux przy 30% odbicia
- Czujnik ruchu
 - Włączyć : → Po detekcji ruchu
 - Wyłączyć :
 - Tryb ustawień 1 → Brak detekcji ruchu przez 15 min. pojedyncze biuro :
 - Tryb ustawień 2 → Brak detekcji ruchu – przez 15 min. biuro typu open space : oprawa przyciemniona do 20%, przez 120 min. - oprawa wyłączona

Ręczna konfiguracja ustawień

- Włączyć i wyłączyć : → Przytrzymać przycisk poniżej 1s,
- Ściemnić : → Przytrzymać przycisk powyżej 1s.
- Zapisywanie aktualnego, ustawionego wcześniej, poziomu natężenia światła : → W przeciągu 30 s naciśnięć przycisk serwisowy (oprawa zaświeci 1x)
- Aktywacja trybu automatycznego → 115 min po ręcznym wyłączeniu Następuje automatycznie lub ostatniej detekcji ruchu

Zmiana trybu pracy

- Naciśnięć przycisk serwisowy → Oprawa zaświeci 1x → = tryb pracy 1
- Naciśnięć przycisk serwisowy → Oprawa zaświeci 2x → = tryb pracy 2

XI

SPADA

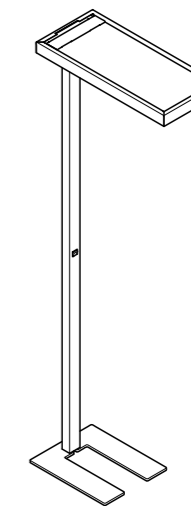
**Montageanleitung**

RIDI Leuchten GmbH

Hauptstraße 31-33

D - 72417 Jungingen
(Zollernalbkreis)Telefon 0 74 77 / 8 72 - 0
Telefax 0 74 77 / 8 72 - 48
Internet www.ridi.de

42/14

RIDI**MON6179**