

II

Für die Installation und für den Betrieb der Leuchten sind die nationalen Sicherheitsvorschriften zu beachten.

Please note national safety instructions for installation and operation of this luminaire.

Pour l'installation et le fonctionnement des luminaires, il est impératif de respecter les normes nationales de sécurité en vigueur.

W celu prawidłowej instalacji i poprawnego działania oprawy należy przestrzegać krajowych przepisów bezpieczeństwa.

Para la instalación y la puesta en funcionamiento de las luminarias deben observarse las normas nacionales de seguridad.

III

<p>CASAMBI → 220-240 VAC 50 Hz 1,2 A</p>	<p>2,4...2,483 Ghz max. +4 dBm Bluetooth 4.0 (Smart device)</p>
<p>CASAMBI → EVG</p> <ul style="list-style-type: none"> $I = 1,2 A$ $I_p = 12 A (8 ms)$ $I_p = 24 A (2 ms)$ $I_p = 36 A (0,9 ms)$ $I_p = 48 A (0,5 ms)$ $U_{max} = 100 W$ 	<p>48 g</p>
<p>DALI 12 VDC 7 mA</p>	<p>-20...+70 °C</p>
	<p>0...80% non-cond.</p>
	<p>IEC 60929</p>

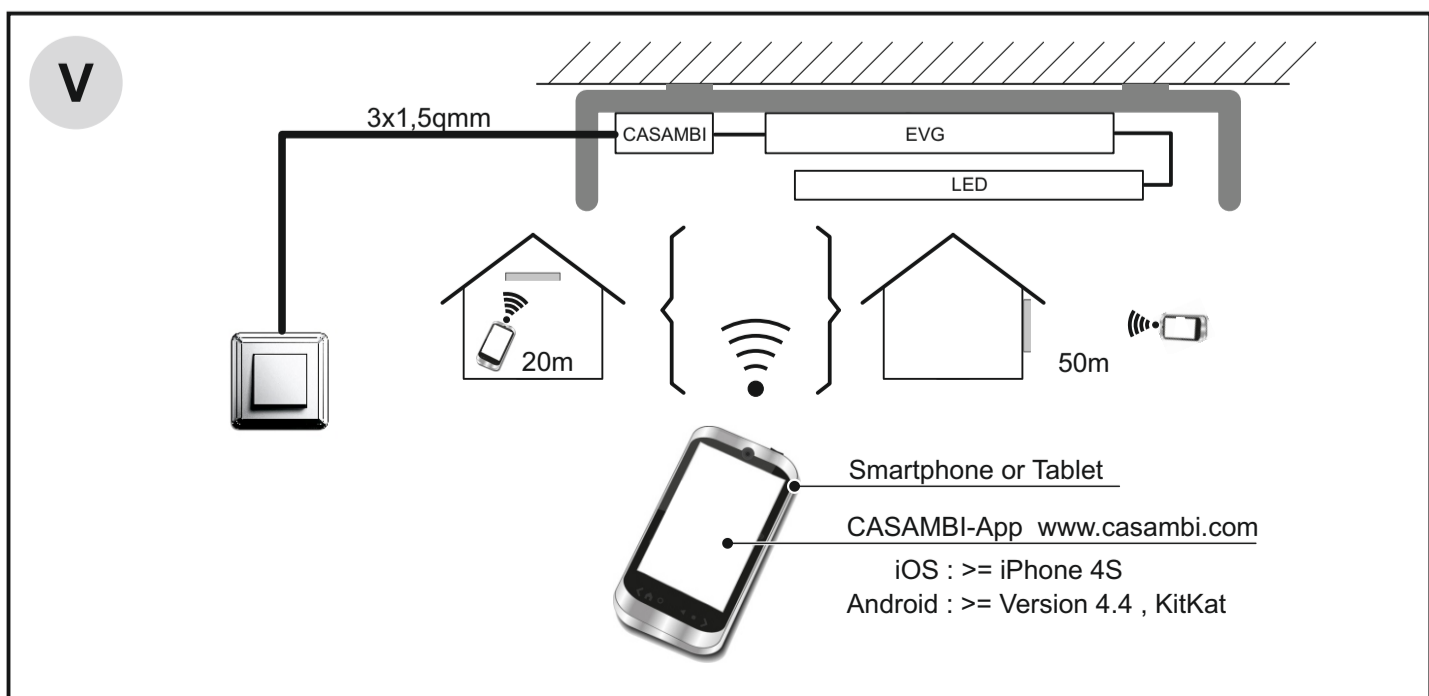
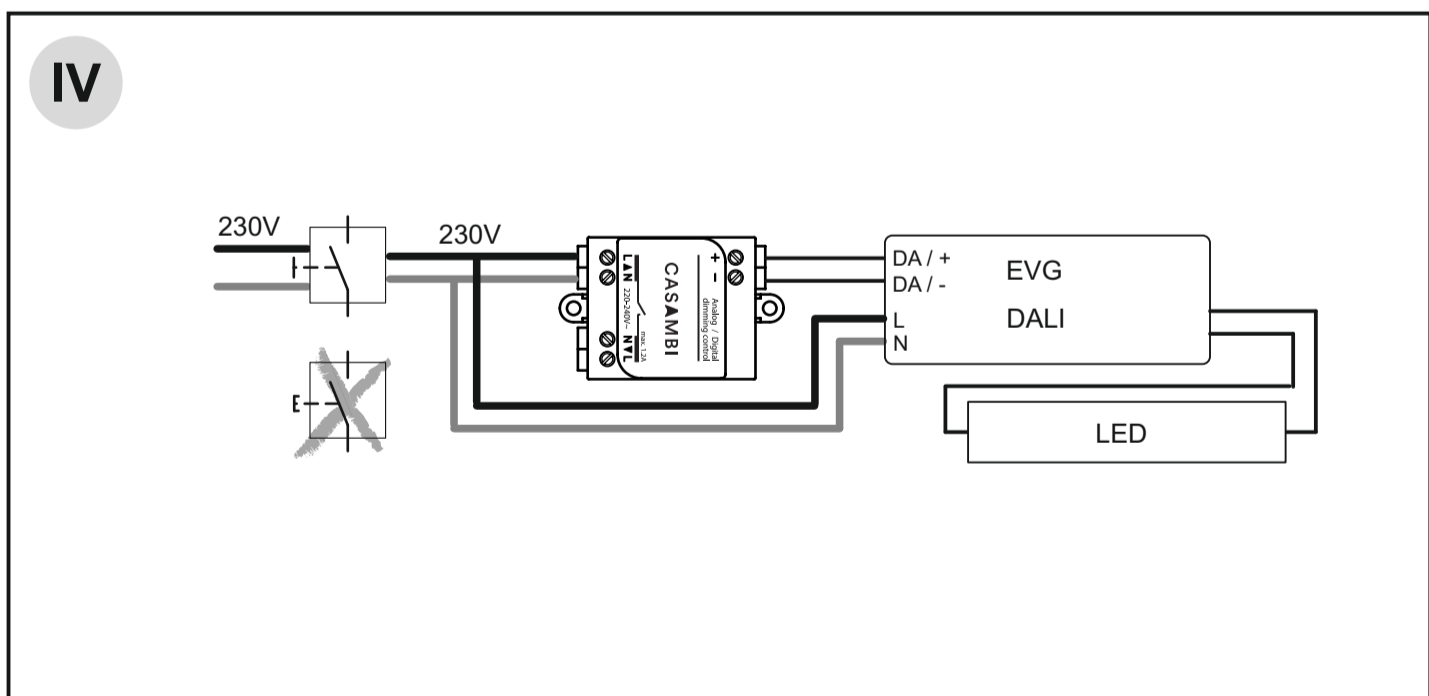

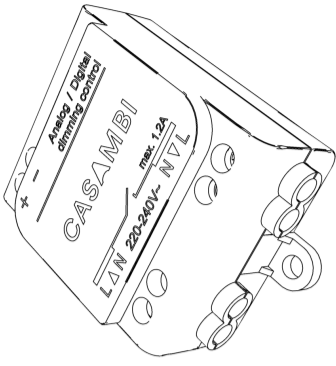



RIDI Smart Control Montageanleitung

RIDI Leuchten GmbH
Hauptstrasse 31 - 33 · D-72417 Jungingen
Tel. 07477/872-0 · Fax 07477/872-48
kontakt@ridi.de · www.ridi.de



VI

Dimmen ohne App mit Schalter
dimming without app, with switch

<p>1. Neuen Dimmwert einstellen setting new dimming level</p>	 <p>a) an on Start Dimmung start dimming</p> <p>b) schnell aus/an quickly off/on Dimmwert speichern save dimming value</p> <p>c) schnell aus/an quickly off/on</p>	
<p>2. Dimmwert auf 100% dimming level to 100%</p>	 <p>a) an on Start Dimmung bis 100% start dimming to 100%</p> <p>b) schnell aus/an quickly off/on</p> <p>c) Dimmwert 100% ist gespeichert dimming value 100% is saved</p>	



VII

gradation sans appli, avec interrupteur
Regulación sin App con interruptor

<p>1. réglage de la nouvelle valeur de gradation configurar nuevo nivel luminico</p>	 <p>a) on encender démarrage gradation Comienzo regulación</p> <p>b) off/on rapide rapido apagar / encender enregistrement de la valeur de gradation Grabar nivel de regulación</p> <p>c) off/on rapide rapido apagar / encender</p>	
<p>2. valeur de gradation à 100 % nivel luminico al 100%</p>	 <p>a) on encender démarrage gradation jusqu'à 100 % Comienzo nivel luminico al 100%</p> <p>b) off/on rapide rapido apagar / encender</p> <p>c) valeur de gradation 100 % est enregistrée Nivel luminico al 100% esta grabado</p>	

VIII

Przyciemnić bez aplikacji App z wyłącznikiem

<p>1. Ustawianie nowej wartości ściemniania</p>	 <p>a) Włącz Start rozjaśniania oprawy Szybko wyłącz / włącz</p> <p>Zapamiętaj wartość nowego poziomu ściemniania</p> <p>c) Szybko wyłącz / włącz</p>	
<p>2. Ściemnianie do 100% wartości</p>	 <p>a) Włącz Start rozjaśniania oprawy od 0-100%</p> <p>b) Szybko wyłącz / włącz</p> <p>c) Ustawienie poziomu ściemniania 0-100% zostało zapamiętane</p>	

IX