



● steinel



RS Pro 5100/5150 SC
RS Pro 5100/5150 SC EM
RS Pro 5100/5150 C

 professional line

DE

GB

FR

NL

IT

ES

PT

SE

DK

FI

NO

GR

TR

HU

CZ

SK

PL

RO

SI

HR

EE

LT

LV

BG

CN

RU



- DE 7 Textteil beachten!
- GB 15 Follow written instructions!
- FR 23 Suivre les instructions ci-après !
- NL 32 Tekstpassage in acht nemen!
- IT 40 Seguire attentamente le istruzioni
- ES 49 ¡Obsérvese la información textual!
- PT 57 Siga as instruções escritas
- SE 65 Följ den skriftliga montageinstruktionen.
- DK 73 Følg de skriftlige instruktioner!
- FI 80 Huomioi tekstiosa!
- NO 87 Se tekstdelen!
- GR 94 Τηρείτε γραπτές οδηγίες!
- TR 102 Yazılı talimatlara uyunuz!
- HU 110 A szöveges utasításokat tartsa meg!
- CZ 118 Dodržujte písemné pokyny!
- SK 126 Dodržiavajte písomné informácie!
- PL 134 Postępować zgodnie z instrukcją!
- RO 142 Respectați instrucțiunile următoare!
- SI 150 Upoštečajte besedilo!
- HR 158 Pridržavajte se uputa!
- EE 166 Järgige tekstiosa!
- LT 174 Atsižvelgti į rašytines instrukcijas!
- LV 182 Pievērsiet uzmanību teksta daļai!
- BG 190 Прочетете инструкциите!
- CN 198 遵守文字说明要求！
- RU 205 Соблюдать текстовую инструкцию!

3.1

RS PRO Connect 5100/5150 SC /
RS PRO Connect 5100/5150 SC EM

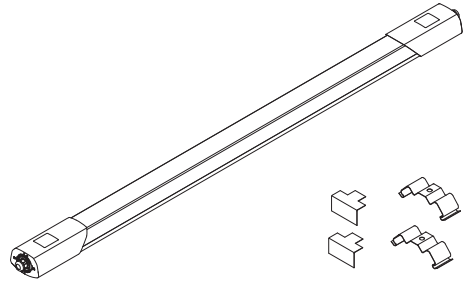

3.2

RS PRO Connect 5100/5150 C

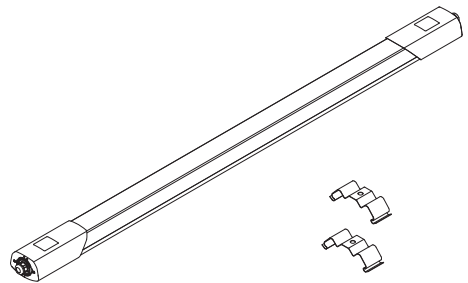

3.3

RS PRO Connect 5100

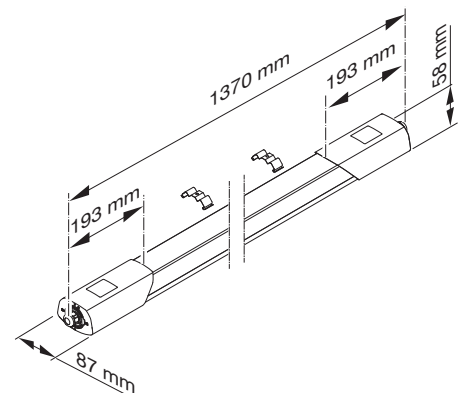

3.4

RS PRO Connect 5150

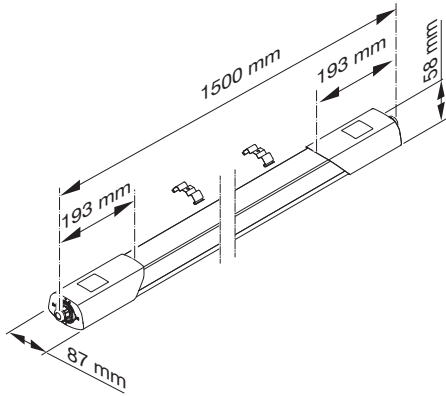

3.7

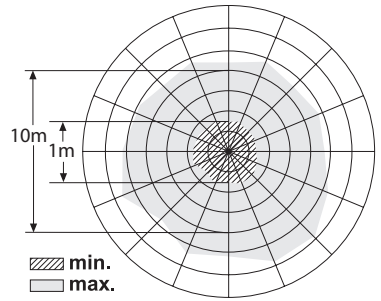

3.5

RS PRO Connect 5100/5150 SC /
RS PRO Connect 5100/5150 SC EM

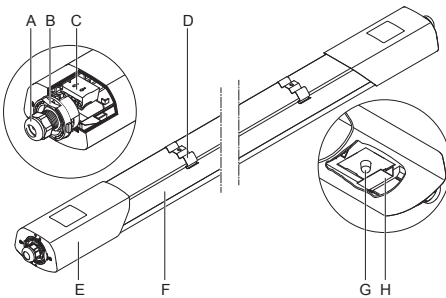

3.8

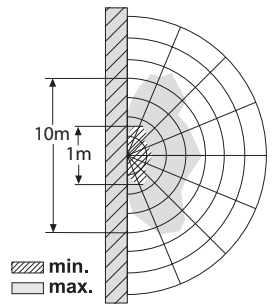

3.6

RS PRO Connect 5100/5150 C

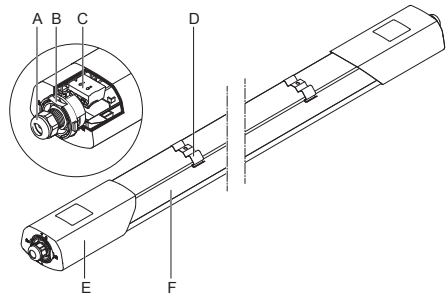

3.9

RS PRO Connect 5100 SC

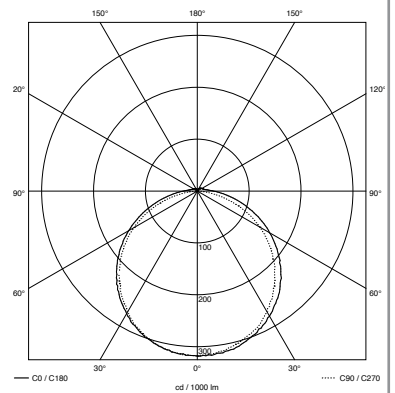

3.10 RS PRO Connect 5100 SC EM

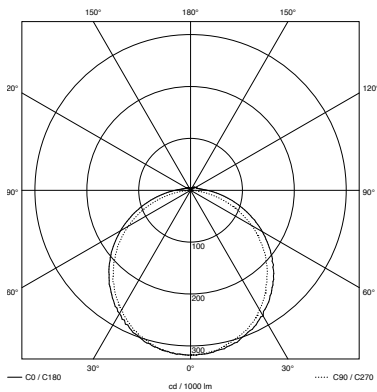

3.13 RS PRO Connect 5150 SC EM

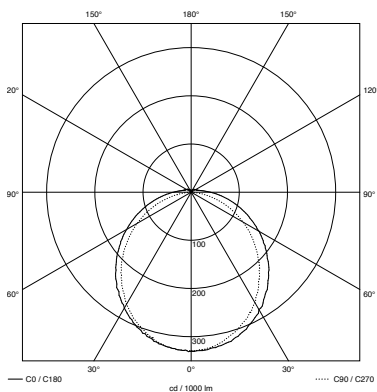

3.11 RS PRO Connect 5100 C

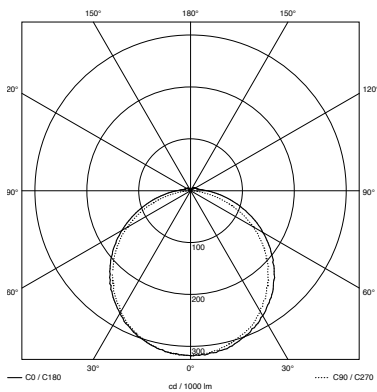

3.14 RS PRO Connect 5150 C

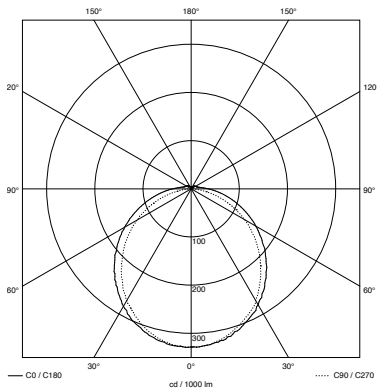

3.12 RS PRO Connect 5150 SC

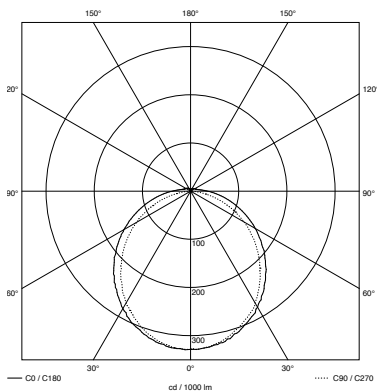

4.1

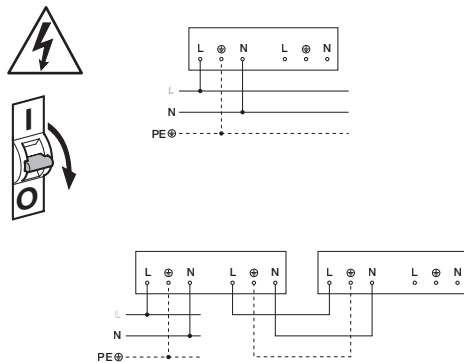

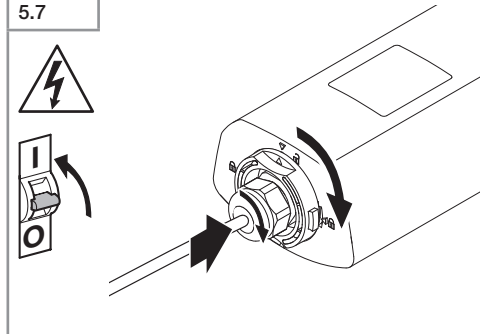
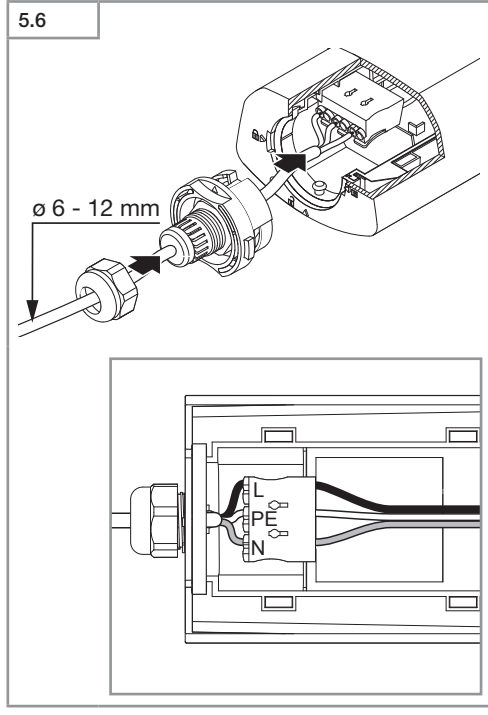
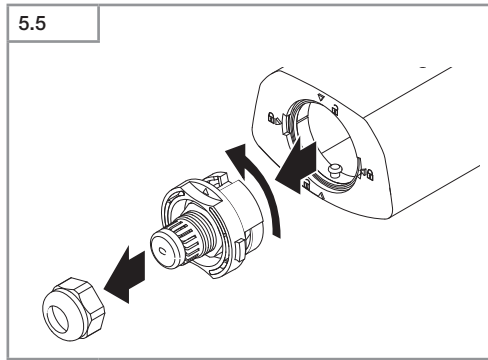
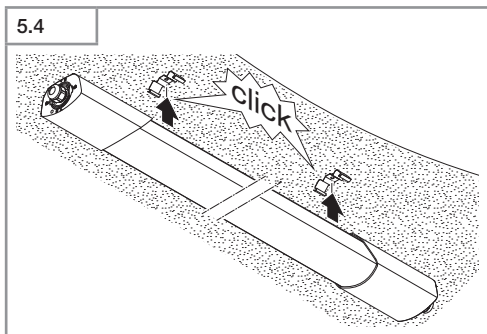
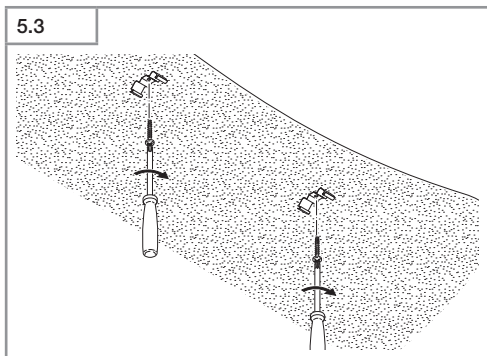
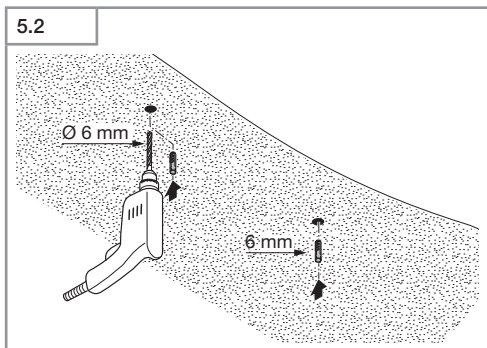
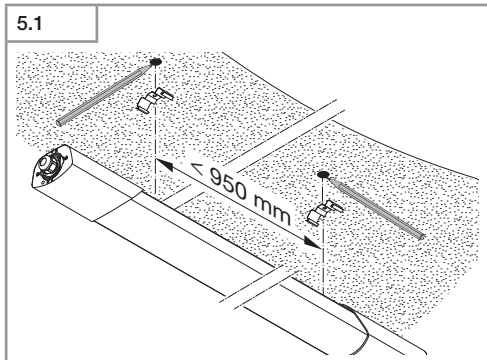

6.1

RS PRO Connect 5100/5150 SC /
RS PRO Connect 5100/5150 SC EM

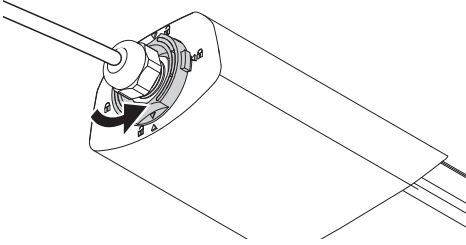

6.5

RS PRO Connect 5100/5150 SC /
RS PRO Connect 5100/5150 SC EM

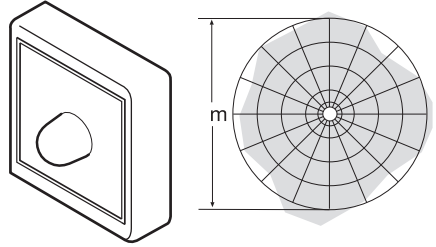

6.2

RS PRO Connect 5100/5150 SC /
RS PRO Connect 5100/5150 SC EM

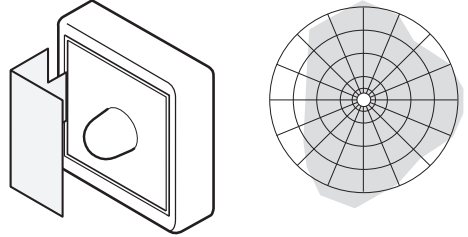
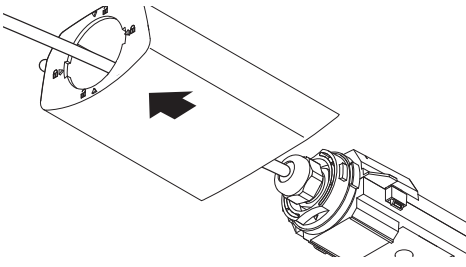

6.3

RS PRO Connect 5100/5150 SC /
RS PRO Connect 5100/5150 SC EM

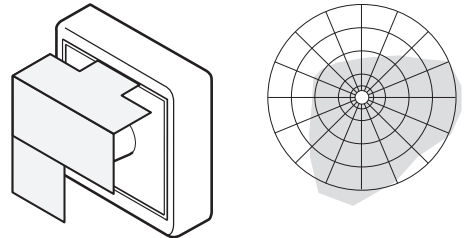
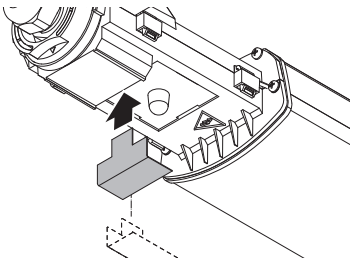

6.4

RS PRO Connect 5100/5150 SC /
RS PRO Connect 5100/5150 SC EM

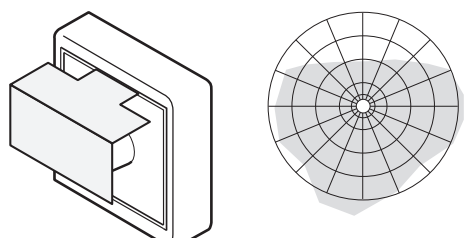
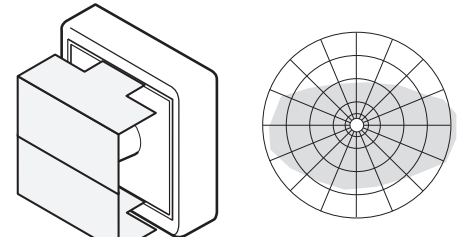
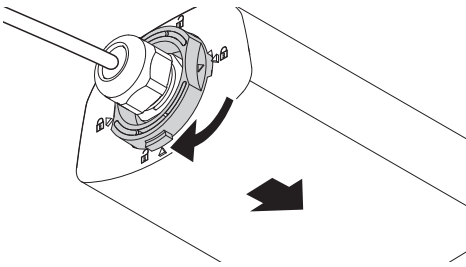

1. Zu diesem Dokument

Bitte sorgfältig lesen und aufbewahren!

- Urheberrechtlich geschützt. Nachdruck, auch auszugsweise, nur mit unserer Genehmigung.
- Änderungen, die dem technischen Fortschritt dienen, vorbehalten.

Symbolerklärung



Warnung vor Gefahren!



Verweis auf Textstellen im Dokument.

2. Allgemeine Sicherheitshinweise



Vor allen Arbeiten am Gerät die Spannungszufuhr unterbrechen!

- Bei der Montage muss die anzuschließende elektrische Leitung spannungsfrei sein. Daher als Erstes Strom abschalten und Spannungsfreiheit mit einem Spannungsprüfer überprüfen.
- Bei der Installation der Sensorleuchte handelt es sich um eine Arbeit an der Netzspannung. Sie muss daher durch Fachpersonal nach den landesüblichen Installationsvorschriften und Anschlussbedingungen durchgeführt werden. (z. B. **DE** - VDE 0100, **AT** - ÖVE-ÖNORM E8001-1, **CH** - SEV 1000)
- Nur Original-Ersatzteile verwenden.
- Reparaturen und Akkuwechsel dürfen nur durch Fachwerkstätten durchgeführt werden.
- Das Notlichtsystem muss nach den landesüblichen Vorschriften installiert und regelmäßig auf korrekte Funktion geprüft werden.

3. RS PRO Connect 5100/5150 SC RS PRO Connect 5100/5150 SC EM RS PRO Connect 5100/5150 C

Bestimmungsgemäßer Gebrauch

RS PRO Connect 5100/5150 SC

- Sensorleuchte mit aktivem Bewegungsmelder geeignet auch zur Montage in Feuchträumen.
- Im Außenbereich wegen sensitiver Erfassung nur bedingt einsetzbar.

Hinweis:

Bitte sorgen Sie bei der Installation dafür, dass ein Abstand von min. 3 m zu WLAN Router oder Access Points eingehalten wird.

Bestimmungsgemäßer Gebrauch

RS PRO Connect 5100/5150 SC EM

- Sensorleuchte mit aktivem Bewegungsmelder geeignet auch zur Montage in Feuchträumen.
- Im Außenbereich wegen sensitiver Erfassung nur bedingt einsetzbar.
- Integriertes Notlicht (EM).

Bestimmungsgemäßer Gebrauch

RS PRO Connect 5100/5150 C

- Leuchte ohne aktivem Bewegungsmelder geeignet auch zur Montage in Feuchträumen.



Geeignet zur Verwendung in einer Umgebung, in der eine Ablagerung von leitfähigem Staub auf der Leuchte erwartet wird.

Funktion Sensorleuchten

Der integrierte HF-Sensor sendet hochfrequente elektromagnetische Wellen (5,8 GHz) aus und empfängt deren Echo. Bei der kleinsten Bewegung im Erfassungsbereich der Leuchte wird die Echoveränderung vom Sensor wahrgenommen.

Ein Mikroprozessor löst dann den Schaltbefehl „Licht einschalten“ aus. Eine Erfassung durch Türen, Glasscheiben oder dünne Wände ist möglich.

Hinweis: Die Hochfrequenzleistung des HF-Sensors beträgt ca. 1 mW – das ist nur ein 1000stel der Sendeleistung eines Handys oder einer Mikrowelle.

Funktion Leuchten

Leuchte ohne Sensor. Die Funktionen gelten für die C-Variante immer nur in Kombination mit einem Bluetooth-Sensor-Produkt.

Funktion Notlicht

Bei Stromausfall schaltet das Notlicht (EM) nach EN 60598-2-22 für 3 h automatisch ein.

Lieferumfang RS PRO Connect 5100/5150 SC / RS PRO Connect 5100/5150 SC EM (Abb. 3.1)

- Sensor-Innenleuchte
- 2 Montageklammern
- 2 Steckblenden

Lieferumfang RS PRO Connect 5100/5150 C (Abb. 3.2)

- Innenleuchte
- 2 Montageklammern

Produktdimensionen RS PRO Connect 5100 (Abb. 3.3)

Produktdimensionen RS PRO Connect 5150 (Abb. 3.4)

Geräteübersicht RS PRO Connect 5100/5150 SC / RS PRO Connect 5100/5150 SC EM (Abb. 3.5)

- A** Kabelverschraubung
- B** Drehverschluss
- C** Anschlussklemme
- D** Montageklemme

- E Endkappen
- F Leuchtengehäuse
- G HF-Sensor
- H Steckblende

Geräteübersicht RS PRO Connect 5100/5150 C (Abb. 3.6)

- A Kabelverschraubung
- B Drehverschluss
- C Anschlussklemme
- D Montageklemme
- E Endkappen
- F Leuchtengehäuse

Erfassungsbereiche Deckenmontage Ø 1–10 m
(Abb. 3.7)

Erfassungsbereich Wandmontage Ø 1–10 m (Abb. 3.8)

Lichtstärkeverteilung (Abb. 3.9 - 3.14)

4. Elektrischer Anschluss

Schaltplan (Abb. 4.1)

Die Netzzuleitung besteht aus einem 3-adrigen Kabel:

- L** = Phase (meistens schwarz, braun oder grau)
- N** = Neutraleiter (meistens blau)
- PE** = Schutzleiter (grün/gelb)

Im Zweifel müssen Sie die Kabel mit einem Spannungsprüfer identifizieren; anschließend wieder spannungsfrei schalten. Phase (**L**), Neutraleiter (**N**) und Schutzleiter (**PE**) werden an der Steckklemme angeschlossen.

Wichtig:

Ein Vertauschen der Anschlüsse führt im Gerät oder Ihrem Sicherungskasten später zum Kurzschluss. In diesem Fall müssen nochmals die einzelnen Kabel identifiziert und neu verbunden werden.

In die Netzzuleitung kann selbstverständlich ein Netzschalter zum Ein- und Ausschalten installiert sein.

Hinweis: Die Lichtquelle dieser Leuchte ist nicht ersetzbar. Falls die Lichtquelle ersetzt werden muss (z. B. am Ende ihrer Lebensdauer), ist die komplette Leuchte zu ersetzen.

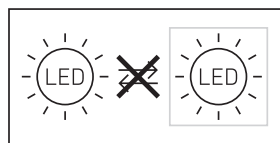

5. Montage

- Alle Bauteile auf Beschädigung prüfen.
- Bei Schäden das Produkt nicht in Betrieb nehmen.
- Bei der Montage der Sensorleuchte ist darauf zu achten, dass sie erschütterungsfrei befestigt wird.
- Geeigneten Montageort auswählen unter Berücksichtigung der Reichweite und Bewegungserfassung.

Hinweis: Bei einer Wandmontage muss die Leuchte waagrecht angebracht werden.

Montageschritte

- Stromversorgung abschalten (Abb. 4.1)
- Bohrlöcher anzeichnen (Abb. 5.1)
- Löcher bohren und Dübel einsetzen (Abb. 5.2)
- Montageklemmen anschrauben (Abb. 5.3)
- Leuchtengehäuse aufsetzen (Abb. 5.4)
- Ein Klicken bestätigt das erfolgte Einrasten
- Kabelverschraubung und Drehverschluss öffnen (Abb. 5.5)
- Anschlusskabel durch Kabelverschraubung und Drehverschluss führen und an Steckklemme anschließen (Abb. 5.6)
- Kabelverschraubung und Drehverschluss schließen (Abb. 5.7)
- Stromversorgung einschalten (Abb. 5.7)

6. Funktion

Werkseinstellungen (Auslieferungszustand)

- Reichweitereinstellung: max.
- Zeiteinstellung Hauptlicht: 10 sek.
- Zeiteinstellung Grundlicht: 1 min.
- Dämmerungseinstellung: 2.000 Lux
- Grundlicht Dimmlevel: 50 %

Um das Produkt in den Referenzmodus zu versetzen, ist die technische Dokumentation unter: www.steinel.de aufzurufen.

Für die Konfiguration der Leuchte muss die Steinel Connect App aus Ihrem AppStore heruntergeladen werden. Es ist ein Bluetooth-fähiges Smartphone oder Tablet erforderlich.

Android



iOS



Wird die Leuchte nicht mit der App konfiguriert, arbeitet diese als eigenständige Sensorleuchte mit den vorgegebenen Werkseinstellungen.

DC-Betrieb

Im Betrieb mit Gleichspannung wird die Lichtleistung auf 100 % gesetzt.

Start-Up/Spannungsunterbrechung

Beim Trennen der Netzspannung werden die Einstellungen sowie der aktuelle Betriebszustand der Leuchte gespeichert. Liegt die Netzspannung wieder an, werden diese wiederhergestellt.

Reichweitereinstellung

Die Reichweite kann stufenlos zwischen 1 und 10 m eingestellt werden. Durch Einstecken der beiliegenden Steckblenden kann die Reichweite in vier Richtungen verringert werden.

- Drehverschluss öffnen (**Abb. 6.1**)
- Endkappe ca. 7 cm abziehen. Kabelverschraubung muss nicht gelöst werden. (**Abb. 6.2**)
- Steckblenden einsetzen (**Abb. 6.3**)
- Endkappe zurückschieben und Drehverschluss schließen (**Abb. 6.4**)

Beispiele für die Reichweitereinstellung (**Abb. 6.5**)

Diese Funktion gilt für die C-Varianten immer nur in Kombination mit einem Bluetooth-Sensor-Produkt.

Zeiteinstellung

Die gewünschte Leuchtdauer kann stufenlos von fünf Sekunden bis 60 Minuten eingestellt werden. Durch jede erfasste Bewegung vor Ablauf dieser Zeit, wird die Zeituhr erneut gestartet.

Diese Funktion gilt für die C-Varianten immer nur in Kombination mit einem Bluetooth-Sensor-Produkt.

Grundlicht

Die Helligkeit des Grundlichts kann zwischen 0 % und 100 % eingestellt werden.

Die Dauer des Grundlichts kann stufenlos zwischen 10 Minuten und 30 Minuten oder die ganze Nacht eingestellt werden.

Hauptlicht

Die Helligkeit des Hauptlichts kann zwischen 0 % und 100 % eingestellt werden.

Dämmerungseinstellung

Die gewünschte Ansprechschwelle der Leuchte kann stufenlos von 2 bis 2.000 Lux eingestellt werden.

Diese Funktion gilt für die C-Varianten immer nur in Kombination mit einem Bluetooth-Sensor-Produkt.

Gruppierung

Es gibt die Möglichkeit, die RS PRO 5100/5150 SC / RS PRO 5100/5150 SC EM / RS PRO 5100/5150 C als Einzelleuchte zu betreiben oder mehrere Leuchten über eine Funkkommunikation in Gruppen zusammenzuschalten.

In jeder Gruppe muss in der Steinel Connect App ein Gruppenmaster festgelegt werden. Alle Leuchten in einer Gruppe agieren dabei analog der Konfiguration des Gruppenmaster. Die Reichweite kann für alle Gruppenteilnehmer individuell eingestellt werden.

Die RS PRO 5100/5150 SC EM ist auf Grund der zyklischen Akkuüberprüfungen nur bedingt als Gruppenmaster geeignet. Während der Selbsttestphasen ist der Sensor deaktiviert. Somit kann die Leuchte in diesem Zeitraum keine Bewegung erkennen.

Diese Funktion gilt für die C-Varianten immer nur in Kombination mit einem Bluetooth-Sensor-Produkt.

Fade Time

Mit der Fade Time lässt sich die Dimmkurve beim Ein- und Ausschalten einstellen (1s–3s).

Nachbarfunktion

Über die Steinel Connect App kann die Nachbarfunktion aktiviert bzw. deaktiviert werden. Dabei werden die Nachbargruppen der ausgewählten Leuchtengruppe zugeordnet. Die Gruppe hört auf Einschaltssignale der zugeordneten Nachbargruppe und schaltet entsprechend der Einstellungen in das Hauptlicht oder in das Grundlicht.

Notlicht (EM)

Die „Statusanzeige Notlicht (EM)“ wird mittels einer zweifarbigen Status-LED an der Sensorleuchte angezeigt.

- Status-LED intermittierend grün:
Akku-Regenerierung
- Status-LED permanent grün:
Keine Störung / Normalzustand
- Status-LED permanent rot blinkend:
Akkus fehlerhaft / Akku-Ladung nicht mehr ausreichend
- Status-LED intermittierend rot blinkend:
Leuchte nicht angeschlossen oder defekt
- Status-LED dunkel:
Netzspannung oder Notlichtbetriebsgerät defekt

7. Wartung und Pflege

Wartung

Für Unterhalt und Kontrolle sind die Vorschriften und Normen für das Notlicht am Montageort zu beachten. Die Notlichter und die Notlichtbetriebsgeräte müssen regelmäßig kontrolliert werden.

Inbetriebnahme

Inbetriebnahme durch: _____

Datum Inbetriebnahme: _____

Selbsttests „(EM)“

- Die Selbsttests der Sensorleuchte, der Status-LEDs und der Akkus erfolgt automatisch ca. alle 8 Tage.
- Der Selbsttest der Akkukapazität durch die Simulation eines Netzausfalls erfolgt viermal jährlich.

Die generelle Funktion der Sensorleuchte mit Hauptlicht und Sensorfunktion bleibt während des Tests bestehen.

Der Selbsttest ersetzt nicht die landesspezifisch vorgeschriebene Funktionsprüfung der Notlichtbeleuchtung.

Kontrollen durch den Anwender „(EM)“

- Monatliche visuelle Kontrollen der LED-Statusanzeige sowie der Sensorleuchte auf korrekte Funktion sind durchzuführen.

Akkuwechsel „(EM)“

Wenn die Status-LED des Notlichtmoduls permanent rot blinkt, müssen die Akkus ausgetauscht werden.

- Akkuwechsel vom Hersteller durchführen lassen.

Kundenservice:

STEINEL GmbH

Dieselstraße 80-84

33442 Herzebrock-Clarholz

Tel: +49/5245/448-188

email: service@steinel.de

- Kontaktaufnahme mit dem Hersteller im Vorfeld, um sicherzugehen, dass die entsprechende Austauschleuchte zur Verfügung steht.

Zwei Möglichkeiten:

- Austausch gegen eine von STEINEL überarbeitete Sensorleuchte mit neuen Akkus (Servicepauschale).
- Austausch gegen eine neue Sensorleuchte (vergünstigter Einkaufspreis).
- Im Anschluss die demontierte Sensorleuchte zurückschicken.

Akku-Regenerierung „(EM)“

Nach der Erstinbetriebnahme (auch Akkuwechsel oder Behebung eines Fehlers) regeneriert das Notlichtbetriebsgerät die Akkus automatisch.

Es werden drei Zyklen durchgeführt. Ein Zyklus besteht aus einer 24-stündigen Akkuladung und einer vollständigen Entladung über die Sensorleuchte im Notbetrieb. Während der Zyklen werden keine Akkukapazitätsmessungen durchgeführt.

Das Akku-Regenerierungsverfahren wird weder nach einer normalen Akkuentladung, noch nach einem Selbsttest der Akkukapazität durchgeführt.

Reinigung

Die Sensorleuchte kann bei Verschmutzung mit einem feuchten Tuch (ohne Reinigungsmittel) gesäubert werden.

Wichtig: Das Betriebsgerät ist nicht austauschbar.

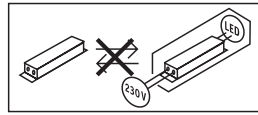

8. Entsorgung

Elektrogeräte, Zubehör und Verpackungen sollen einer umweltgerechten Wiederverwertung zugeführt werden.



Werfen Sie Elektrogeräte nicht in den Hausmüll!

Nur für EU-Länder:

Gemäß der geltenden Europäischen Richtlinie über Elektro- und Elektronik-Altgeräte und ihrer Umsetzung in nationales Recht müssen nicht mehr gebrauchsfähige Elektrogeräte getrennt gesammelt und einer umweltgerechten Wiederverwertung zugeführt werden.

9. Konformitätserklärung

Hiermit erklärt die STEINEL GmbH, dass der Funkanlagentyp RS PRO 5100/5150 SC / RS PRO 5100/5150 SC EM der Richtlinie 2014/53/EU entspricht. Der vollständige Text der EU-Konformitätserklärung ist unter der folgenden Internetadresse verfügbar: www.steinel.de

10. Produkthaftung

Die Anforderungen der Norm EN60598-1 betreffend der Sicherheit müssen nach der Installation der Notlichtleuchte erfüllt werden. Die Verantwortung dieser Normerfüllung liegt beim Anwender des Notlichtbetriebsgeräts.

Bei Nichtbeachtung dieser Norm wird vom Hersteller jede Haftung abgelehnt.

STEINEL übernimmt keine Haftung für unmittelbare, mittelbare oder beiläufige Schäden, die nicht durch STEINEL ausdrücklich zugelassenen, ordnungsgemäßen Gebrauch entstehen. STEINEL haftet auch nicht für Schadenansprüche Dritter, die nicht aus dem von STEINEL ausdrücklich zugelassenen, ordnungsgemäßen Gebrauch erhoben werden. Die Notlichtbetriebsgeräte dürfen nicht geöffnet oder in irgendeiner Weise modifiziert werden. Die Komponenten der Notleuchten dürfen nur durch Originalersatzteile und von STEINEL selbst ersetzt werden.

Weist das Notlichtbetriebsgerät Schäden auf, die vermuten lassen, dass ein gefahrloser Betrieb nicht möglich ist, so dürfen die Sensorleuchten nicht in Betrieb genommen werden. STEINEL behält sich das Recht vor, Abbildungen, Gewichte, Maßtabellen oder

sonstige derartigen Angaben im Katalog oder in der Bedienungsanleitung ohne vorhergehende Notiz zu ändern, wenn sich dies als zweckmäßig erweist oder durch den technischen Fortschritt bedingt ist.

11. Herstellergarantie

Herstellergarantie der STEINEL GmbH, Dieselstraße 80-84, 33442 Herzebrock-Clarholz

Alle STEINEL-Produkte erfüllen höchste Qualitätsansprüche. Aus diesem Grund leisten wir als Hersteller Ihnen als Kunde gerne eine Garantie gemäß den nachstehenden Bedingungen:

Die Garantie umfasst die Freiheit von Mängeln, die nachweislich auf einem Material- oder Herstellungsfehler beruhen und uns unverzüglich nach Feststellung und innerhalb der Garantiezeit gemeldet werden. Die Garantie erstreckt sich auf sämtliche STEINEL Professional-Produkte, die in Deutschland gekauft und verwendet werden.

Unsere Garantieleistungen für Verbraucher

Die nachstehenden Regelungen gelten für Verbraucher. Verbraucher ist jede natürliche Person ist, die bei Abschluss des Kaufes weder in Ausübung ihrer gewerblichen noch ihrer selbständigen beruflichen Tätigkeit handelt.

Sie haben die Wahl, ob wir die Garantieleistung durch kostenlose Reparatur, kostenlosen Austausch (ggf. durch ein gleich- oder höherwertiges Nachfolgemodell) oder Erstellung einer Gutschrift leisten.

Die Garantiezeit für Ihr erworbenes STEINEL Professional-Produkt beträgt bei Sensoren, Strahlern, Außen- und Innenleuchten **5 Jahre** jeweils ab Kaufdatum des Produkts.

Wir tragen die Transportkosten, jedoch nicht die Transportrisiken der Rücksendung.

Unsere Garantieleistungen für Unternehmer

Die nachstehenden Regelungen gelten für Unternehmer. Unternehmer ist eine natürliche oder juristische Person oder eine rechtsfähige Personengesellschaft ist, die bei Abschluss des Kaufes in Ausübung ihrer gewerblichen oder selbständigen beruflichen Tätigkeit handelt.

Wir haben die Wahl, ob wir die Garantieleistung durch kostenlose Behebung der Mängel, kostenlosen Austausch (ggf. durch eine gleich- oder höherwertiges Nachfolgemodell) oder Erstellung einer Gutschrift leisten.

Die Garantiezeit für Ihr erworbenes STEINEL Professional-Produkt beträgt bei Sensoren, Strahlern, Außen- und Innenleuchten **5 Jahre** jeweils ab Kaufdatum des Produkts.

Im Rahmen der Garantieleistung tragen wir nicht Ihre zum Zwecke der Nacherfüllung erforderlichen Aufwendungen und nicht Ihre Aufwendungen für den Ausbau des mangelhaften Produkts und den Einbau eines Austauschprodukts.

Gesetzliche Mängelrechte, Unentgeltlichkeit

Die hier beschriebenen Leistungen gelten zusätzlich zu den gesetzlichen Gewährleistungsansprüchen – einschließlich besonderer Schutzbestimmungen für Verbraucher – und beschränken oder ersetzen diese nicht. Die Inanspruchnahme Ihrer gesetzlichen Rechte bei Mängeln ist unentgeltlich.

Ausnahmen von der Garantie

Ausdrücklich ausgenommen von dieser Garantie sind alle austauschbaren Leuchtmittel.

Darüber hinaus ist die Garantie ausgeschlossen:

- bei einem gebrauchsbedingten oder sonstigen natürlichen Verschleiß von Produktteilen oder Mängeln am STEINEL Professional-Produkt, die auf gebrauchsbedingtem oder sonstigem natürlichem Verschleiß zurückzuführen sind,
- bei nicht bestimmungs- oder unsachgemäßem Gebrauch des Produkts oder Missachtung der Bedienungshinweise,
- wenn An- und Umbauten bzw. sonstige Modifikationen an dem Produkt eigenmächtig vorgenommen wurden oder Mängel auf die Verwendung von Zubehör-, Ergänzungs- oder Ersatzteilen zurückzuführen sind, die keine STEINEL-Originalteile sind,
- wenn Wartung und Pflege der Produkte nicht entsprechend der Bedienungsanleitung erfolgt sind,
- wenn Anbau- und Installation nicht gemäß den Installationsvorschriften von STEINEL ausgeführt wurden,
- bei Transportschäden oder -verlusten.

Geltung deutschen Rechts







Es gilt deutsches Recht unter Ausschluss des Übereinkommens der Vereinten Nationen über Verträge über den internationalen Warenkauf (CISG).

Geltendmachung

Wenn Sie die Garantie in Anspruch nehmen wollen, senden Sie Ihr Produkt bitte vollständig mit dem Original-Kaufbeleg, der die Angabe des Kaufdatums und der Produktbezeichnung enthalten muss, an Ihren Händler oder direkt an uns, die STEINEL GmbH - Reklamationsabteilung-, Dieselstraße 80-84, 33442 Herzebrock-Clarholz (AT: STEINEL Austria GmbH – Hirschstettnerstraße 19/G/1/1, AT-1220 Wien, CH: PUAG AG, Oberebenstrasse 51, CH-5620 Bremgarten). Wir empfehlen Ihnen daher, Ihren Kaufbeleg bis zum Ablauf der Garantiezeit sorgfältig aufzubewahren.

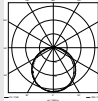
5 JAHRE
HERSTELLER
GARANTIE

12. Technische Daten

	RS PRO 5100/5150 SC	RS PRO 5100/5150 SC EM	RS PRO 5100/5150 C
Abmessungen (H × L × B)	RS PRO 5100: 58 × 1.370 × 87 mm RS PRO 5150: 58 × 1.500 × 87 mm		
Netzspannung	220 – 240 V / 50/60 Hz		
Leistungsaufnahme (P _{on})	RS PRO 5100: 31 W / 4.250 lm / 137 lm/W RS PRO 5150: 42 W / 5.900 lm / 140 lm/W		
Farbtemperatur	4.000 K (neutralweiß)		
Farbwiedergabeindex	R _a = 82		
Farbkonsistenz SDCM	Anfangswert: 3		
Leistungsfaktor	0,94		
Netzstrom	RS PRO 5100: 142mA RS PRO 5150: 194mA		
Mittlere Bemessungslebensdauer	L70B50 bei 25 °C: 60.000 Std.		
Lichtstärkeverteilung	RS PRO 5100 SC 	RS PRO 5100 SC EM 	RS PRO 5100 C 
	RS PRO 5150 SC 	RS PRO 5150 SC EM 	RS PRO 5150 C 
HF-Technik	5,8 GHz (reagiert temperaturunabhängig auf kleinste Bewegungen)		–
Erfassungswinkel	360°, mit 160° Öffnungswinkel (ggf. durch Glas, Holz oder Leichtbauwände)		–
Montagehöhe	max. 3,5 m		–
Reichweite	Ø 1 – 10 m		–
max. Flächenabdeckung	ca. 50 m ²		
Grundlicht	0 – 100 %		–
Hauptlicht	0 – 100 %		–
Zeiteinstellung	5 sek. – 60 min. + Install-Modus		–
Dämmerungseinstellung	2 – 2.000 Lux + Teach-in-Modus		–
Umgebungstemperatur	-20 °C bis +40 °C		
Schutzart	IP 65		
Schutzklasse	II		
Material	PC IK07		
Standby Netzwerk (P _{net})	0,40 W		
Standby Sensor (P _{sb})	0,40 W		

Durchgangsverdrahtung	max. 16A		
Frequenz Bluetooth	2,4 – 2,48 GHz		-
Sendeleistung Bluetooth	5 dBm / 3 mW		-
Akkuart Notlicht	-	Lithium-Eisen-Phosphat (LFP)	-
Betriebsspannung	-	3,2 V	-
Lichtleistung Notlicht	-	4 W / 687 lm	-
Beleuchtungsdauer Notlicht	-	3 h ¹	-
Energieeffizienzklasse	Dieses Produkt enthält eine Lichtquelle der Energieeffizienzklasse „C“		

¹ Die maximale Kapazität wird nur gewährleistet, wenn die mitgelieferten Akkus verwendet werden.

13. Betriebsstörungen

Störung	Ursache	Abhilfe
Sensorleuchte ohne Spannung	<ul style="list-style-type: none"> ■ Sicherung hat ausgelöst, nicht eingeschaltet, Leitung unterbrochen ■ Kurzschluss in der Netzzuleitung ■ Eventuell vorhandener Netzschalter aus 	<ul style="list-style-type: none"> ■ Sicherung einschalten, tauschen, Netzschalter einschalten, Leitung überprüfen mit Spannungsprüfer ■ Anschlüsse überprüfen ■ Netzschalter einschalten
Sensorleuchte schaltet nicht ein	<ul style="list-style-type: none"> ■ Dämmerungseinstellung falsch gewählt ■ Netzschalter AUS ■ Sicherung hat ausgelöst 	<ul style="list-style-type: none"> ■ neu einstellen ■ einschalten ■ Sicherung einschalten, tauschen, evtl. Anschluss überprüfen
Sensorleuchte schaltet nicht aus	<ul style="list-style-type: none"> ■ dauernde Bewegung im Erfassungsbereich 	<ul style="list-style-type: none"> ■ Bereich kontrollieren
Sensorleuchte schaltet ohne erkennbare Bewegung ein	<ul style="list-style-type: none"> ■ Sensorleuchte nicht erschütterungsfrei montiert ■ Bewegung lag vor, wurde jedoch vom Beobachter nicht erkannt (Bewegung hinter Wand, Bewegung eines kleinen Objektes in unmittelbarer Leuchten etc.) 	<ul style="list-style-type: none"> ■ Gehäuse fest montieren ■ Bereich kontrollieren
Sensorleuchte schaltet trotz Bewegung nicht ein	<ul style="list-style-type: none"> ■ schnelle Bewegungen werden zur Störungsminimierung unterdrückt oder Erfassungsbereich zu klein eingestellt ■ Vertauschter Anschluss der Netzzuleitung (L und N) 	<ul style="list-style-type: none"> ■ Bereich kontrollieren ■ Anschlüsse L und N überprüfen bzw. Phase prüfen
Status-LED blinkt permanent rot	<ul style="list-style-type: none"> ■ Akku fehlerhaft (ungenügende Kapazität oder unterbrochener Akkuzuleitung) 	<ul style="list-style-type: none"> ■ Akkuladung abwarten (Alarmrückstellung erfolgt sofort nach der Fehlerbehebung).
Status-LED blinkt intermittierend rot (Anzeige erst nach nächstem Selbsttest)	<ul style="list-style-type: none"> ■ Sensorleuchte nicht angeschlossen ■ Sensorleuchte defekt 	<ul style="list-style-type: none"> ■ Sensorleuchte anschließen ■ Sensorleuchte austauschen
Status-LED dunkel trotz Netzanschluss (länger als 5 min.)	<ul style="list-style-type: none"> ■ Netzspannung defekt ■ Notlichtbetriebsgerät defekt 	<ul style="list-style-type: none"> ■ Netzspannung prüfen und ggfs. einschalten ■ Notlichtbetriebsgerät austauschen
Notlicht-LED aus	<ul style="list-style-type: none"> ■ Keine Netzspannung ■ Netzspannung seit mind. 4 h unterbrochen ■ Notlicht defekt 	<ul style="list-style-type: none"> ■ Netzspannung prüfen und ggfs. einschalten ■ Sensorleuchte austauschen

1. About this document

Please read carefully and keep in a safe place.

- Under copyright. Reproduction either in whole or in part only with our consent.
- Subject to change in the interest of technical progress.

Symbols



Hazard warning!



Reference to other information in the document.

2. General safety precautions



Disconnect the power supply before attempting any work on the unit.

- During installation, the electric power cable to be connected must not be live. Therefore, switch off the power first and use a voltage tester to make sure the wiring is off-circuit.
- Installing the sensor-switched light involves work on the mains voltage supply. This work must therefore be carried out by a qualified electrician in accordance with applicable national wiring regulations and electrical operating conditions. (e. g. **DE** - VDE 0100, **AT** - ÖVE-ÖNORM E8001-1, **CH** - SEV 1000)
- Only use genuine replacement parts.
- Repairs and battery changes must only be carried out by specialist workshops.
- The emergency-light system must be installed in compliance with national regulations and regularly tested for proper working order.

3. RS PRO Connect 5100/5150 SC RS PRO Connect 5100/5150 SC EM RS PRO Connect 5100/5150 C

Proper use

RS PRO Connect 5100/5150 SC

- Sensor-switched luminaire with active motion detector also suitable for installing in rooms exposed to moisture.
- Limited suitability for outdoor use as a result of detection sensitivity.

Note:

Make sure that the light is installed at a minimum distance of 3 m from any Wi-Fi routers or Access Points.

Proper use

RS PRO Connect 5100/5150 SC EM

- Sensor-switched light with active motion detector also suitable for installing in rooms exposed to moisture.
- Limited suitability for outdoor use as a result of detection sensitivity.
- Integrated emergency light (EM).

Proper use

RS PRO Connect 5100/5150 C

- Light without active motion detector also suitable for installing in rooms exposed to moisture.



Suitable for use in an environment in which conductive dust is expected to settle on the light.

How sensor-switched lights work

The integrated HF sensor emits high-frequency electromagnetic waves (5.8 GHz) and receives their echo. The change in echo caused by the slightest movement within the light's detection zone is detected by the sensor.

A microprocessor then issues the switch command "switch light ON". Detection is possible through doors, panes of glass or thin walls.

Note: The high-frequency power of the HF sensor is approximately 1 mW – 1,000 times less than the transmission power of a mobile phone or microwave oven.

How lights work

Light without sensor. This functions for the C model are only applicable in combination with a Bluetooth-capable device.

How emergency light works

In the event of a power failure, the emergency light (EM) switches on automatically for 3 hours in accordance with regulation EN 60598-2-22.

Package contents RS PRO Connect 5100/5150 SC / RS PRO Connect 5100/5150 SC EM (Fig. 3.1)

- Sensor-switched indoor light
- 2 mounting clips
- 2 slot-in shrouds

Package contents RS PRO Connect 5100/5150 C (Fig. 3.2)

- Indoor light
- 2 mounting clips

Product dimensions RS PRO Connect 5100 (Fig. 3.3)

Product dimensions RS PRO Connect 5150 (Fig. 3.4)

Product components

RS PRO Connect 5100/5150 SC /

RS PRO Connect 5100/5150 SC EM (Fig. 3.5)

- A Screwed cable gland
- B Twist lock
- C Connecting terminal
- D Mounting clamp
- E End caps
- F Light enclosure
- G HF sensor
- H Slot-in shroud

Product components

RS PRO Connect 5100/5150 C (Fig. 3.6)

- A Screwed cable gland
- B Twist lock
- C Connecting terminal
- D Mounting clip
- E End caps
- F Light enclosure

Detection zones for ceiling mounting \varnothing 1 – 10 m
(Fig. 3.7)

Detection zones for wall mounting \varnothing 1 – 10 m (Fig. 3.8)

Luminous intensity distribution: (Fig. 3.9 - 3.14)

4. Electrical connection

Wiring diagram (Fig. 4.1)

The supply lead consist of three wires:

- L** = phase conductor (usually black, brown or grey)
- N** = neutral conductor (usually blue)
- PE** = protective-earth conductor (green/yellow)

If you are in any doubt, identify the conductors using a voltage tester; then disconnect from the power supply again. Connect phase (**L**), neutral conductor (**N**) and protective-earth conductor (**PE**) to the plug-in terminal.

Important:

Incorrectly wired connections will produce a short circuit later on in the product or your fuse box. In this case, you must identify the individual conductors once again and reconnect them.

A mains power switch for turning the unit ON and OFF may of course be installed in the mains supply lead.

Note: The light source of this light cannot be replaced. If the light source needs to be replaced (e.g. at the end of its service life), the complete light must be replaced.

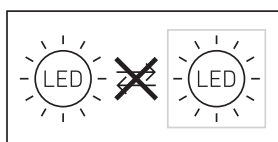

5. Mounting

- Check all components for damage.
- Do not use the product if it is damaged.
- When installing the sensor-switched light, make sure the installation site is not exposed to vibration.
- Select an appropriate mounting location, taking the reach and motion detection into consideration.

Note: for wall mounting, the light must be installed horizontally.

Mounting procedure

- Switch OFF power supply (Fig. 4.1)
- Mark drill holes (Fig. 5.1)
- Drill holes and insert wall plugs (Fig. 5.2)
- Screw on mounting clips (Fig. 5.3)
- Fit light enclosure (Fig. 5.4)
- A click confirms proper engagement
- Open screwed cable gland and twist lock (Fig. 5.5)
- Guide connecting cable through screwed cable gland and twist lock and connect to plug-in terminal (Fig. 5.6)
- Close screwed cable gland and twist lock (Fig. 5.7)
- Switch ON power supply (Fig. 5.7)

6. Function

Factory settings (as delivered)

- | | |
|------------------------------|-----------|
| – Reach setting: | max. |
| – Main light time setting: | 10 sec. |
| – Basic light time setting: | 1 min |
| – Twilight setting: | 2,000 lux |
| – Basic light dimming level: | 50 % |

Please refer to the technical documentation at:
www.steinel.de to put the product into reference mode.

To configure the light, you must download the STEINEL Connect app from your app store. You will need a Bluetooth-capable smartphone or tablet.

Android



iOS



If the light is not configured with the app, it will work as an independent sensor-switched light with the given factory settings.

DC operation

During DC operation, the light output is set to 100 %.

Start-up/interruption to power

If the connection to the mains voltage is interrupted, the settings and current operating status of the light will be saved and restored once the power supply is re-established.

Reach adjustment

The reach setting can be infinitely varied between 1 and 10 m. Reach can be reduced in four directions by fitting the slot-in shrouds included.

- Open twist lock (Fig. 6.1)
- Pull end cap out by approx. 7 cm. Screwed cable gland need not be undone. (Fig. 6.2)
- Fit slot-in shrouds (Fig. 6.3)
- Push end cap back and close twist lock (Fig. 6.4)

Reach setting examples (Fig. 6.5)

This function for the C models is only applicable in combination with a Bluetooth-capable device.

Time setting

The light's ON time can be set to any period from 5 seconds to 60 minutes. Any movement detected before this time elapses will restart the timer.

This function for the C models is only applicable in combination with a Bluetooth-capable device.

Basic light level

The brightness of the basic light level setting can be varied between 0 % and 100 %.

The period for which the basic light level remain ON can be infinitely varied between 10 minutes and 30 minutes, or set to remain ON all night.

Main light level

The brightness of the main light level setting can be varied between 0 % and 100 %.

Twilight setting

The chosen response threshold can be infinitely varied from 2 to 2,000 lux.

This function for the C models is only applicable in combination with a Bluetooth-capable device.

Grouping

The RS PRO 5100/5150 SC / RS PRO 5100/5150 SC EM / RS PRO 5100/5150 C can be operated as a separate luminaire or several luminaires can be interconnected in groups via wireless communication.

In each group, a group master must be defined in the Steinel Connect App. All luminaires in a group operate in the same way as the group master is configured. Reach can be set individually for all luminaires in the lighting group.

Cyclical battery checks limit the suitability of the RS PRO 5100/5150 SC EM as group master. The sensor is deactivated during the self-testing phases. This means that the luminaire is unable to detect movement during this period.

This function for the C models is only applicable in combination with a Bluetooth-capable device.

Fade Time

Fade Time can be used to set the rate of dimming when switching the light ON and OFF (1 s–3 s).

Neighbouring-light function

The neighbouring-light function can be activated and deactivated via the Steinel Connect App. This function assigns the neighbouring groups to the active lighting group. The active group responds to activation signals from the neighbouring group assigned to it and switches to main light or basic light as defined in the settings.

Emergency light (EM)

The "Emergency light (EM) status indicator" is provided in the form of a two-colour status LED at the sensor-switched luminaire.

- Status LED intermittent green:
Rechargeable battery regeneration
- Status LED permanently green:
No malfunction / normal state
- Status LED permanently flashing red:
Rechargeable battery faulty / battery charge too low
- Status LED intermittently flashing red:
Light not connected or faulty
- Status LED dark:
Mains power or emergency light control gear faulty

7. Maintenance and care

Maintenance

For maintenance and inspection, follow the regulations and standards applicable to the emergency light at the place of installation. Emergency lights and emergency-light control gear must be checked at regular intervals.

Startup

Started up by: _____

Startup date: _____

Self-tests "(EM)"

- The self-tests for the sensor-switched luminaire, status LEDs and rechargeable batteries are performed automatically about every 8 days.
- Self-testing battery capacity by simulating a mains power failure is done four times a year.

The sensor-switched luminaire continues to provide main light illumination and sensor detection during the test.

The self-test is no substitute for the function check prescribed in national regulations for emergency-light illumination.

Checks by the user "(EM)"

- The LED status indicator as well as sensor-switched luminaire must be visually checked for proper working order once a month.

Changing rechargeable batteries "(EM)"

The rechargeable batteries must be replaced if the emergency-light module's status LED permanently flashes red.

- Rechargeable batteries must be changed by the manufacturer. Customer service:
STEINEL (UK) Limited
25 Manasty Road, Axis Park
Orton Southgate
Peterborough, PE2 6UP
Service Hotline: 01733 366700
- Contact the manufacturer beforehand to make sure that the relevant replacement luminaire is available. Two options:
 - Replacement with a sensor-switched luminaire overhauled by STEINEL with new rechargeable batteries (flat-rate service charge).
 - Replacement with a new sensor-switched luminaire (concessionary purchase price).
- Then send back removed sensor-switched luminaire.

Battery regeneration "(EM)"

After starting up for the first time (also after changing rechargeable battery or rectifying a fault) the emergency-light control gear regenerates the rechargeable batteries automatically.

Three cycles are carried out. A cycle consists of a 24-hour battery charge and full discharge via the sensor-switched luminaire in emergency mode. Battery capacity is not measured while cycles are in progress. The battery regeneration process is neither carried out after the rechargeable battery discharges in the normal way nor after self-testing battery capacity.

Cleaning

The sensor-switched luminaire can be cleaned with a damp cloth (without detergents) if dirty.

Important: The control gear cannot be replaced.

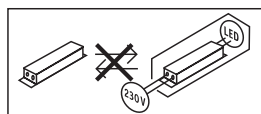

Do not dispose of electrical and electronic equipment as domestic waste.

EU countries only:

Under the current European Directive on Waste Electrical and Electronic Equipment and its implementation in national law, electrical and electronic equipment no longer suitable for use must be collected separately and recycled in an environmentally compatible manner.

9. Declaration of Conformity

Hereby, STEINEL GmbH declares that the radio equipment type RS PRO 5100/5150 SC / RS PRO 5100/5150 SC EM is in compliance with Directive 2014/53/EU. The full text of the EU declaration of conformity is available at the following internet address: www.steinel.de

10. Product liability

The requirements defined in standard EN60598-1 regarding safety must be met after installing the emergency lighting luminaire. The user of the emergency-light control gear is responsible for meeting this standard.

The manufacturer shall not accept any liability in the event of failure to observe this standard.

STEINEL shall accept no liability for direct, indirect or incidental damage resulting from improper use or use not expressly permitted by STEINEL. STEINEL not accept any liability either for damage claims made by third parties on the basis of improper use or use not expressly permitted by STEINEL. The emergency-light control gear must not be opened or in any way modified. Components of the emergency luminaires must only be replaced with genuine replacement parts and by STEINEL itself.

If the emergency-light control gear shows damage suggesting that any safety operation cannot be ensured, the sensor-switched luminaires must not be put into operation. STEINEL reserves the right to change depictions, weights, dimension tables or other such details in the catalogue or operating instructions without notice if this is shown to be appropriate or is the result of technical progress.

11. Manufacturer's Warranty

Manufacturer's warranty of STEINEL GmbH, Dieselstrasse 80-84, DE-33442 Herzebrock-Clarholz, Germany

All STEINEL products meet the highest quality standards. For this reason, we, the manufacturer, are pleased to provide you, the customer, with a warranty under the following terms and conditions:

8. Disposal

Electrical and electronic equipment, accessories and packaging must be recycled in an environmentally compatible manner.

The warranty covers the absence of deficiencies which are proven to be the result of a material defect or fault in manufacturing and which are reported to us immediately after detection and within the warranty period. The warranty shall cover all STEINEL Professional products sold and used in Germany.

Our warranty cover for consumers

The provisions below apply to consumers. A consumer is any natural person who, on entering into the purchase transaction, neither acts in exercising their commercial nor their self-employed activity.

You can opt for warranty cover in the form of repair or replacement which will be provided free of charge (if applicable, in the form of a successor model of the same or higher quality) or in the form of a credit note.

In the case of sensors, floodlights, outdoor and indoor lights, the warranty period for the STEINEL Professional product you have purchased is **5 years** in each case from the date on which the product was purchased.

We shall bear the shipping costs but not the transport risks involved in return shipment.

Our warranty cover for entrepreneurs

The provisions below apply to entrepreneurs. Entrepreneur is a natural or legal person or partnership with legal personality who or which, on entering into the purchase transaction, acts in exercising their or its commercial or self-employed activity.

We have the option of providing warranty cover by rectifying deficiencies free of charge, replacing a product free of charge (if applicable, in the form of a successor model of the same or higher quality) or by issuing a credit note.

In the case of sensors, floodlights, outdoor and indoor lights, the warranty period for the STEINEL Professional product you have purchased is **5 years** in each case from the date on which the product was purchased.

Within the scope of warranty cover, we shall not bear your expenses accruing from subsequent fulfillment nor shall we bear your expenses for removing the defective product and installing a replacement product.

Statutory rights accruing from defects, gratuitousness

The warranty cover described here shall be applicable in addition to the statutory rights of warranty – including special consumer protection provisions – and shall not restrict or replace them. Exercising your statutory rights in the event of defects is gratuitous.

Exemptions from the warranty

All replaceable lamps are expressly excluded from this warranty.

In addition to this, the warranty shall not cover:

- any wear resulting from use or any other natural wear of product parts or any deficiencies in the STEINEL Professional product that are attributable to wear caused by use or other natural wear,
- any improper or non-intended use of the product or any failure to observe the operating instructions,
- any unauthorised additions, alterations or other modifications to the product or any deficiencies attributable to the use of accessory,
- supplementary or replacement parts which are not genuine STEINEL parts,
- any maintenance or care of products that is not carried out in accordance with the operating instructions,
- any attachment or installation that is not in accordance with STEINEL's installation instructions,
- any damage or loss occurring in transit.

Application of German law

The warranty shall be governed by German law excluding the United Nations Convention concerning the International Sale of Goods (CISG).

Making claims

If you wish to make a warranty claim, please send your product complete and carriage paid with the original receipt of purchase, which must show the date of purchase and product designation, either to your retailer or directly to us at STEINEL (UK) Ltd. – 25 Manasty Road, Axis Park, Orton Southgate, GB- Peterborough Cambs PE2 6UP United Kingdom. For this reason, we recommend that you keep your receipt of purchase in a safe place until the warranty period expires.

12. Technical specifications

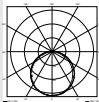
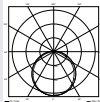
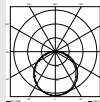
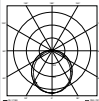
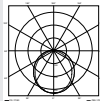
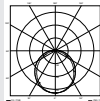
	RS PRO 5100/5150 SC	RS PRO 5100/5150 SC EM	RS PRO 5100/5150 C
Dimensions (H × L × W)	RS PRO 5100: 58 × 1,370 × 87 mm RS PRO 5150: 58 × 1,500 × 87 mm		
Power supply	220–240 V / 50/60 Hz		
Power consumption (P_{on})	RS PRO 5100: 31 W / 4,250 lm / 137 lm/W RS PRO 5150: 42 W / 5,900 lm / 140 lm/W		
Colour temperature	4,000 K (neutral white)		
Colour rendering index	$R_a = 82$		
Colour consistency SDCM	Initial value: 3		
Power factor	0.93		
Mains current	RS PRO 5100: 142mA RS PRO 5150: 194mA		
Average rated life expectancy	L70B50 at 25 °C: 60,000 hrs		
Luminous intensity distribution	RS PRO 5100 SC 	RS PRO 5100 SC EM 	RS PRO 5100 C 
	RS PRO 5150 SC 	RS PRO 5150 SC EM 	RS PRO 5150 C 
HF technology	5.8 GHz (responds to the slightest movement regardless of temperature)		–
Angle of coverage	360°, with 160° angle of aperture (if applicable, through glass, wood or stud walls)		–
Mounting height	max. 3.5 m		–
Reach	Ø 1–10 m		–
Max. area covered	approx. 50 m ²		
Basic light level	0–100 %		–
Main light level	0–100 %		–
Time setting	5 sec–60 min + install mode		–
Twilight setting	2–2,000 lux + teach-in mode		–
Ambient temperature	-20 °C to +40 °C		
IP rating	IP 66		
Protection class	II		
Material	PC IK07		
Standby, network (P_{net})	0.40 W		
Standby, sensor (P_{sb})	0.40 W		

Through-wiring	max. 16 A		GB
Bluetooth frequency	2.4 – 2.48 GHz		-
Bluetooth transmitter power	5 dBm / 3 mW		-
Emergency-light battery type	-	Lithium iron phosphate (LFP)	-
Operating voltage	-	3.2 V	-
Emergency-light output	-	4 W / 687 lm	-
Emergency lighting duration	-	3 h ¹	-
Energy efficiency class	This product contains a light source of energy efficiency class "C"		

¹ Maximum capacity only ensured by using rechargeable batteries provided.

13. Troubleshooting

Malfunction	Cause	Remedy
Sensor-switched light without power	<ul style="list-style-type: none"> ■ Fuse has tripped, not switched ON, break in wiring ■ Short circuit in mains power supply lead ■ Any mains switch off 	<ul style="list-style-type: none"> ■ Activate, change fuse, turn ON mains switch, check wiring with voltage tester ■ Check connections ■ Switch on mains power switch
Sensor-switched light will not switch ON	<ul style="list-style-type: none"> ■ Incorrect twilight setting selected ■ Mains switch OFF ■ Fuse has tripped 	<ul style="list-style-type: none"> ■ Adjust setting ■ Switch on ■ Activate, change fuse, check connection if necessary
Sensor-switched light will not switch OFF	<ul style="list-style-type: none"> ■ Continuous movement in the detection zone 	<ul style="list-style-type: none"> ■ Check zone
Sensor-switched light switches ON without any identifiable movement	<ul style="list-style-type: none"> ■ Sensor-switched light installed on a surface exposed to vibration ■ Movement occurred, but not identified by the observer (movement behind wall, movement of a small object in immediate lamp vicinity etc.) 	<ul style="list-style-type: none"> ■ Securely mount enclosure ■ Check zone
Sensor-switched light does not switch ON despite movement	<ul style="list-style-type: none"> ■ Rapid movements are being suppressed to minimise malfunctioning or the detection zone you have set is too small ■ Mains power supply lead connected the wrong way round (L and N) 	<ul style="list-style-type: none"> ■ Check zone ■ Check connections L and N or test phase
Status LED permanently flashes red	<ul style="list-style-type: none"> ■ Rechargeable battery faulty (insufficient capacity or break in battery supply cable) 	<ul style="list-style-type: none"> ■ Wait for battery to recharge (alarm is reset as soon as the fault is rectified).
Status LED intermittently flashes red (only shows after next self-test)	<ul style="list-style-type: none"> ■ Sensor-switched luminaire not connected ■ Sensor-switched luminaire faulty 	<ul style="list-style-type: none"> ■ Connect sensor-switched luminaire ■ Replace sensor-switched luminaire
Status LED dark despite connection with mains power supply (longer than 5 min.)	<ul style="list-style-type: none"> ■ Supply voltage faulty ■ Emergency light control gear faulty 	<ul style="list-style-type: none"> ■ Check mains power and make sure it is switched ON ■ Replace emergency light control gear
Emergency light LED OFF	<ul style="list-style-type: none"> ■ No mains power ■ Mains power has been interrupted for at least 4 h ■ Emergency light faulty 	<ul style="list-style-type: none"> ■ Check mains power and make sure it is switched ON ■ Replace sensor-switched luminaire

1. À propos de ce document

Veillez le lire attentivement et le conserver en lieu sûr !

- Il est protégé par la loi sur les droits d'auteur. Une réimpression même partielle n'est autorisée qu'après notre accord préalable.
- Sous réserve de modifications techniques.

Explication des symboles



Attention danger !



Renvoi à des passages dans le document.

2. Consignes de sécurité générales



Avant toute intervention sur l'appareil, couper l'alimentation électrique !

- Pendant le montage, les conducteurs à raccorder doivent être hors tension. Il faut donc d'abord couper le courant et s'assurer de l'absence de courant à l'aide d'un testeur de tension.
- L'installation de la réglette à détection implique une intervention sur le réseau électrique. Elle doit donc être effectuée par un spécialiste conformément à la norme NF C-15100.
- Utiliser uniquement des pièces de rechange d'origine.
- Les réparations et le remplacement de la batterie ne doivent être effectués que par des ateliers spécialisés.
- Installer le système d'éclairage de secours en fonction des règlements en vigueur dans le pays et vérifier régulièrement son bon fonctionnement.

3. RS PRO Connect 5100/5150 SC RS PRO Connect 5100/5150 SC EM RS PRO Connect 5100/5150 C

Utilisation conforme aux prescriptions

RS PRO Connect 5100/5150 SC

- La réglette à détection de mouvement actif est également parfaite pour un montage dans des locaux humides
- Sa détection sensible fait qu'elle ne peut être utilisée que dans certaines limites à l'extérieur.

Remarque :

lors de l'installation, veillez à respecter un écart d'au moins 3 m par rapport au routeur WLAN ou aux points d'accès.

Utilisation conforme aux prescriptions

RS PRO Connect 5100/5150 SC EM

- Luminaire à détection avec détecteur de mouvement actif également adapté à un montage dans les pièces humides.
- Utilisation limitée en extérieur en raison de la détection sensible du luminaire.
- Éclairage de secours intégré (EM).

Utilisation conforme aux prescriptions

RS PRO Connect 5100/5150 C

- Luminaire sans détecteur de mouvement actif également adapté à un montage dans les pièces humides.



Convient à une utilisation dans un environnement dans lequel les poussières conductrices sont susceptibles de se déposer sur le luminaire.

Fonction luminaires à détection

Le détecteur HF intégré émet des ondes électromagnétiques à hyper fréquence (5,8 GHz) et reçoit leur écho. Au moindre mouvement dans la zone de détection, le système détecte la modification de l'écho. Un microprocesseur déclenche alors la commande « Allumage de l'éclairage ». L'appareil peut détecter les mouvements à travers les portes, les vitres et les parois de faible épaisseur.

Remarque : La puissance hyperfréquence du détecteur HF est d'env. 1 mW – ce qui ne représente qu'un 1000e de la puissance d'émission d'un smartphone ou d'un four à micro-ondes.

Fonction luminaires

Luminaire sans capteur. Les fonctions s'appliquent au modèle C uniquement en combinaison avec un produit à détection Bluetooth.

Fonction éclairage de secours

En cas de panne de courant, l'éclairage de secours (EM) s'allume automatiquement pendant 3 h conformément à la norme EN 60598-2-22.

Contenu de la livraison RS PRO Connect 5100/5150 SC / RS PRO Connect 5100/5150 SC EM (fig. 3.1)

- Luminaire d'intérieur à détection
- 2 pinces de montage
- 2 caches enfichables

Contenu de la livraison RS PRO Connect 5100/5150 C (fig. 3.2)

- Luminaire d'intérieur
- 2 clips de fixation

Dimensions du produit RS PRO Connect 5100 (fig. 3.3)

Dimensions du produit RS PRO Connect 5150 (fig. 3.4)

Vue d'ensemble de l'appareil RS PRO Connect 5100/5150 SC /RS PRO Connect 5100/5150 SC EM (fig. 3.5)

- A Passe-câble
- B Verrouillage demi-tour
- C Borne de raccord
- D Pince de montage
- E Embouts
- F Boîtier de la réglette
- G Détecteur hyperfréquence
- H Cache enfichable

Vue d'ensemble de l'appareil RS PRO Connect 5100/5150 C (fig. 3.6)

- A Presse-étoupe
- B Verrouillage rotatif
- C Borne de raccordement
- D Clip de fixation
- E Embouts
- F Boîtier du luminaire

Zone de détection en cas de montage au plafond

Ø 1 – 10 m (fig. 3.7)

Zone de détection en cas de montage mural

Ø 1 – 10 m (fig. 3.8)

Répartition de l'intensité lumineuse (fig. 3.9 - 3.14)

4. Branchement électrique

Schéma des connexions (fig. 4.1)

Le câble secteur est composé d'un câble à 3 conducteurs :

- L** = phase (généralement noir, marron ou gris)
- N** = conducteur neutre (généralement bleu)
- PE** = conducteur de terre (vert/jaune)

En cas de doute, il faut identifier les câbles avec un testeur de tension, puis les remettre hors tension. Raccorder la phase (**L**), le conducteur neutre (**N**) et le conducteur de terre (**PE**) au domino.

Important :

Une inversion des branchements entraînera plus tard un court-circuit dans l'appareil ou dans le boîtier à fusibles. Dans ce cas, il faut à nouveau identifier les câbles et les raccorder en conséquence.

Il est bien sûr possible de poser un interrupteur secteur sur le câble d'alimentation secteur permettant la mise en ou hors circuit de l'appareil.

Remarque : Il n'est pas possible de remplacer la source lumineuse de cette applique. Si la source lumineuse doit être remplacée (lorsqu'elle est en fin de vie par exemple), il convient de remplacer l'applique toute entière.

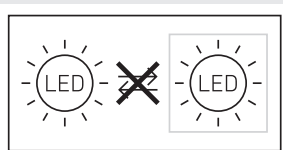

5. Montage

- Contrôler l'absence de dommages sur toutes les pièces.
- Ne pas mettre le produit en service en cas de dommage.
- Lors du montage du luminaire à détection, veillez à ce qu'il soit fixé sans être soumis à des vibrations.
- Choisir l'emplacement de montage approprié en tenant compte de la portée et de la détection des mouvements.

Remarque : le luminaire doit être fixé à l'horizontale en cas de montage mural.

Étapes de montage

- Couper l'alimentation électrique (fig. 4.1)
- Marquer l'emplacement des trous (fig. 5.1)
- Percer les trous, puis introduire les chevilles (fig. 5.2)
- Visser les pinces de montage (fig. 5.3)
- Poser le boîtier de la réglette (fig. 5.4)
- Un dé clic signale l'encliquetage réussi
- Ouvrir le passe-câble et le verrouillage demi-tour (fig. 5.5)
- Faire passer le câble de raccordement à travers le passe-câble et le verrouillage demi-tour et raccorder au domino (fig. 5.6)
- Fermer le passe-câble et le verrouillage demi-tour (fig. 5.7)
- Mettre l'appareil sous tension (fig. 5.7)

6. Fonctions

Réglages effectués en usine (état à la livraison)

- Réglage de la portée : max.
- Temporisation éclairage principal : 10 s
- Temporisation du balisage : 1 min.
- Réglage du seuil de déclenchement : 2.000 lux
- Niveau de variation du balisage : 50 %

Afin de mettre le produit dans le mode de référence, il faut consulter la documentation technique disponible sur le site Internet www.steinefrance.com.

Il faut télécharger l'appli STEINEL Connect depuis l'AppStore pour pouvoir configurer le luminaire. Un smartphone ou une tablette compatible Bluetooth est nécessaire.

Android



iOS



Si le luminaire n'est pas configuré via l'application, il fonctionne comme un luminaire à détection autonome avec les réglages usine pré-réglés.

Fonctionnement CC

En cas de fonctionnement à courant continu, la puissance lumineuse est réglée sur 100 %.

Démarrage/coupage de la tension d'alimentation

En cas de coupure de la tension secteur, les réglages ainsi que l'état de fonctionnement actuel du luminaire sont sauvegardés. Lorsque la tension secteur est de nouveau présente, ceux-ci sont rétablis.

Réglage de la portée

Il est possible de régler progressivement la portée entre 1 et 10 m. Il est possible de réduire la portée dans quatre directions en enfichant les caches enfichables fournis avec le luminaire.

- Ouvrir le verrouillage demi-tour (fig. 6.1)
- Retirer l'embout sur env. 7 cm. Il ne faut pas desserrer le passe-câble. (fig. 6.2)
- Introduire les caches enfichables (fig. 6.3)
- Repousser l'embout et fermer le verrouillage demi-tour (fig. 6.4)

Exemples de réglage de la portée (fig. 6.5)

Cette fonction s'applique au modèle C uniquement en combinaison avec un produit à détection Bluetooth.

Temporisation

La durée d'éclairage souhaitée est réglable progressivement de 5 secondes à 60 minutes. La minuterie redémarrage à chaque détection de mouvement avant la fin de cette durée.

Cette fonction s'applique au modèle C uniquement en combinaison avec un produit à détection Bluetooth.

Balysage

Il est possible de régler la luminosité du balisage entre 0 % et 100 %.

Il est possible de régler progressivement la durée du balisage entre 10 minutes et 30 minutes ou toute la nuit.

Éclairage principal

Il est possible de régler la luminosité de l'éclairage principal entre 0 % et 100 %.

Réglage du seuil de déclenchement

Le seuil de déclenchement souhaité du luminaire peut être réglé progressivement de 2 à 2.000 lux.

Cette fonction s'applique au modèle C uniquement en combinaison avec un produit à détection Bluetooth.

Regroupement

Il est possible d'utiliser le modèle RS PRO 5100/5150 SC / RS PRO 5100/5150 SC EM / RS PRO 5100/5150 C comme un luminaire individuel ou d'utiliser plusieurs luminaires dans des groupes via la communication radio.

Dans chaque groupe, il faut définir un maître du groupe dans l'application Steinel Connect App. Tous les luminaires d'un groupe fonctionnent comme pour la configuration du maître du groupe. La portée peut être réglée individuellement pour tous les luminaires du groupe.

Le modèle RS PRO 5100/5150 SC EM ne convient qu'en partie comme maître de groupe en raison des contrôles cycliques de la batterie. Le détecteur est désactivé pendant les phases d'autotest. Le luminaire ne peut ainsi détecter aucun mouvement pendant cette période.

Cette fonction s'applique au modèle C uniquement en combinaison avec un produit à détection Bluetooth.

Fade Time

Fade Time (durée d'éclairage tamisé) permet de régler (entre 1 s et 3 s) la courbe de variation de l'intensité lumineuse au moment de l'allumage et de l'extinction.

Fonction spéciale voisins :

Il est possible d'activer ou de désactiver la fonction groupes voisins en utilisant l'application Steinel Connect App. Cela permet de définir les groupes voisins du groupe de luminaires activé. Le groupe activé réagit aux signaux d'enclenchement du groupe voisin affecté et commute en éclairage principal ou en balisage en fonction des réglages effectués.

Éclairage de secours (EM)

L'« affichage de l'état de l'éclairage de secours (EM) » a lieu via une LED d'état bicolore se trouvant sur la réglette à détection.

- La LED d'état clignote par intermittence en vert : *Régénération de la batterie*
- La LED d'état s'allume en continu en vert : *Pas de défaut / État normal*
- La LED d'état clignote en permanence en rouge : *Batteries défectueuses / Charge insuffisante de la batterie*
- La LED d'état clignote par intermittence en rouge : *Luminaire non raccordé ou défectueux*
- La LED d'état ne s'allume pas : *Alimentation électrique ou appareil d'éclairage de secours défectueux*

7. Entretien et maintenance

Maintenance

Sur le lieu d'utilisation, il faut respecter les directives et les normes relatives à un éclairage de secours pour les opérations d'entretien et de contrôle. Il faut contrôler régulièrement les éclairages de secours et les appareils d'éclairage de secours.

Mise en service

Mise en service par : _____

Date de la mise en service : _____

Autotests « (EM) »

- Les autotests du luminaire à détection, des LED d'états et des batteries ont lieu automatiquement env. tous les 8 jours.
- L'autotest de la capacité de la batterie a lieu quatre fois par an en simulant une panne de secteur.

La fonction générale du luminaire à détection avec éclairage principal et fonction de détection demeure activée pendant le test.

L'autotest ne remplace pas le test de fonctionnement obligatoire dans le pays d'utilisation du luminaire à éclairage de secours.

Contrôles réalisés par l'utilisateur « (EM) »

- Il faut procéder tous les mois à des contrôles visuels du bon fonctionnement de l'affichage de l'état de la LED et de la réglette à détection.

Remplacement de la batterie « (EM) »

Lorsque la LED d'état du module éclairage de secours clignote en permanence en rouge, il faut remplacer les batteries utilisées.

- Faire appel au fabricant pour le remplacement de la batterie. Service à la clientèle :
STEINEL FRANCE SAS
29 rue des Marlières | Bâtiment AUTINOR
FR-59710 AVELIN
Tel: +33/3/20 30 34 00
email : info@steinelfrance.com
- Prendre préalablement contact avec le fabricant pour s'assurer que le luminaire à détection adéquat est disponible.

Deux possibilités :

- Remplacement par un luminaire à détection STEINEL remanié avec de nouvelles batteries (forfait service).
- Remplacement par un luminaire à détection neuf (prix d'achat préférentiel).
- Il faut renvoyer ensuite le luminaire à détection démonté.

Régénération de la batterie « (EM) »

L'appareil d'éclairage de secours régénère automatiquement les batteries après la première mise en service (également après le remplacement de la batterie ou la suppression du dysfonctionnement).

Trois cycles sont réalisés. Un cycle comprend une recharge de la batterie pendant 24 heures et une dé-

charge complète via le luminaire de détection en mode éclairage de secours.

Aucune mesure de la capacité de la batterie n'est effectuée pendant les cycles.

La procédure de régénération de la batterie n'est réalisée ni après une décharge habituelle de la batterie, ni après un autotest de la capacité de la batterie.

Nettoyage

Si la réglette se salit, on la nettoiera avec un chiffon humide (ne pas utiliser de détergent).

Important : Il n'est pas possible de remplacer l'appareil.

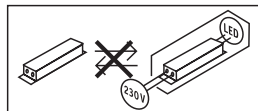

8. Recyclage

Les appareils électriques, les accessoires et les emballages doivent être soumis à un recyclage respectueux de l'environnement.



Ne jetez pas les appareils électriques avec les ordures ménagères !

Uniquement pour les pays de l'UE :

Conformément à la directive européenne en vigueur relative aux appareils électriques et électroniques usagés et à son application dans le droit national, les appareils électriques qui ne fonctionnent plus doivent être collectés séparément des ordures ménagères et doivent faire l'objet d'un recyclage écologique.

9. Déclaration de conformité

Le soussigné, STEINEL GmbH, déclare que l'équipement radioélectrique du type RS PRO 5100/5150 SC / RS PRO 5100/5150 SC EM est conforme à la directive 2014/53/UE. Le texte complet de la déclaration UE de conformité est disponible à l'adresse internet suivante: www.steinel.de

10. Responsabilité produit

Après avoir installé le luminaire d'éclairage de secours, il faut respecter les exigences de la norme EN60598-1 relative à la sécurité. L'utilisateur de l'appareil d'éclairage de secours est responsable du respect de la norme.

Le fabricant décline toute responsabilité en cas de non-respect de cette norme.

STEINEL n'assume aucune responsabilité pour les dommages directs, indirects ou accidentels résultant d'une utilisation incorrecte et non expressément autorisée par STEINEL. STEINEL décline également toute responsabilité quant aux demandes de dommages-intérêts de tiers qui ne sont pas dues à une utilisation expressément correcte et autorisée par STEINEL. Il est interdit d'ouvrir et de modifier d'une manière ou d'une autre les appareils d'éclairage de secours. Seul STEINEL est autorisé à remplacer les composants des luminaires d'éclairage de secours en utilisant uniquement des pièces de rechange d'origine. Si le luminaire d'éclairage de secours présente des dommages laissant supposer qu'un fonctionnement sans danger n'est pas possible, il est interdit de mettre les luminaires à détection en service. STEINEL se réserve le droit de modifier des illustrations, des poids, des tableaux de mesure ou d'autres données similaires dans le catalogue ou dans le mode d'emploi sans avis préalable si cela s'avère approprié ou nécessaire en raison du progrès technique.

11. Garantie du fabricant

Garantie du fabricant de la société STEINEL GmbH, Dieselstrasse 80-84, DE-33442 Herzebrock-Clarholz, Allemagne

Tous les produits STEINEL satisfont aux exigences de qualité les plus strictes. C'est pourquoi, en tant que fabricant, nous vous accordons, en tant que client, une garantie conforme aux conditions suivantes :

La garantie couvre l'absence de défauts dont il est prouvé qu'ils résultent d'un défaut de matériel ou de fabrication et qui nous sont signalés immédiatement après leur constatation et pendant la période de garantie. La garantie s'applique à tous les produits STEINEL Professionnel achetés et utilisés en France.

Nos prestations de garantie pour les consommateurs

Les dispositions suivantes sont valables pour les consommateurs. Un consommateur est toute personne physique qui, au moment de la conclusion de l'achat, n'agit ni dans l'exercice d'une activité commerciale ni dans celui d'une activité professionnelle indépendante.

Vous avez le choix entre une réparation gratuite, un remplacement gratuit (le cas échéant par un modèle de remplacement de même valeur ou de valeur supérieure) ou l'établissement d'un avoir.

La période de garantie pour le produit STEINEL Professionnel acheté est pour les détecteurs, les projecteurs ainsi que pour les luminaires d'intérieur et d'extérieur **5 ans** dans chaque cas, à compter de la date d'achat du produit.

Nous prenons en charge les frais de transport, mais pas les risques de transport du retour de la marchandise.

Nos prestations de garantie pour les entrepreneurs

Les dispositions suivantes sont valables pour les entrepreneurs. Un entrepreneur est une personne physique ou morale ou une société de personnes ayant la capacité juridique qui, lors de la conclusion de l'achat, agit dans l'exercice de son activité commerciale ou de son activité professionnelle indépendante.

Nous pouvons choisir d'honorer la garantie en réparant gratuitement les défauts, en remplaçant gratuitement le produit (le cas échéant, par un modèle de remplacement de valeur égale ou supérieure) ou en établissant un avoir correspondant.

La période de garantie pour le produit STEINEL Professionnel acheté est pour les détecteurs, les projecteurs ainsi que pour les luminaires d'intérieur et d'extérieur **5 ans** dans chaque cas, à compter de la date d'achat du produit.

Dans le cadre de la prestation de garantie, nous ne prenons pas en charge les dépenses nécessaires à l'exécution ultérieure de la prestation ni vos frais de démontage du produit défectueux et de montage d'un produit de remplacement.

Droits légaux en cas de défauts et gratuité

Les prestations décrites ici s'appliquent en plus des droits de garantie légaux – y compris les dispositions de protection particulières pour les consommateurs – et ne les limitent pas ou ne les remplacent pas. Le recours à vos droits légaux en cas de défaut est gratuit.

Exceptions à la garantie

Toutes les sources remplaçables sont expressément exclues de cette garantie.

Sont, en outre, exclus de la garantie :

- les pièces qui sont soumises à une utilisation normale ou à une usure naturelle ainsi que les défauts de produit STEINEL Professionnel qui résultent d'un usage normal ou de toute autre usure naturelle,
- le produit qui n'a pas été utilisé comme prévu ou qui a été utilisé de manière incorrecte ou si les consignes d'utilisation n'ont pas été respectées,
- les ajouts et transformations ou autres modifications du produit réalisés arbitrairement ou les défauts occasionnés par l'utilisation d'accessoires, de pièces rajoutées ou détachées qui ne sont pas des pièces STEINEL d'origine,
- la maintenance et l'entretien des produits qui n'ont pas eu lieu conformément au mode d'emploi,
- le montage et l'installation qui n'ont pas été réalisés conformément aux directives d'installation de STEINEL,
- les dommages ou les pertes survenus durant le transport.

Application du droit allemand



Le droit applicable est le droit allemand à l'exclusion de l'accord des Nations Unies sur les contrats touchant à la vente internationale de marchandises (CISG).

Réclamation

Si vous souhaitez bénéficier de la présente garantie, veuillez envoyer votre produit complet accompagné de la preuve d'achat originale qui doit comprendre la date de l'achat et la désignation du produit à votre revendeur ou directement à STEINEL France SAS - service des réclamations -, 29 rue des Marlières, FR-59710 AVELIN (CH: PUAG AG, Oberebenestrasse 51, CH-5620 Bremgarten). C'est pourquoi nous vous conseillons de conserver soigneusement votre preuve d'achat jusqu'à l'expiration de la période de garantie.

5 A N S
DE GARANTIE
FABRICANT

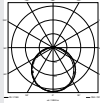
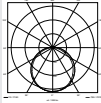
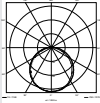
12. Caractéristiques techniques

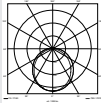
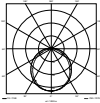
	RS PRO 5100/5150 SC	RS PRO 5100/5150 SC EM	RS PRO 5100/5150 C
Dimensions (H x L x l)	RS PRO 5100 : 58 x 1.370 x 87 mm RS PRO 5150 : 58 x 1.500 x 87 mm		
Tension électrique	220 – 240 V / 50/60 Hz		
Puissance absorbée (P _{act})	RS PRO 5100 : 31 W / 4.250 lm / 137 lm/W RS PRO 5150 : 42 W / 5.900 lm / 140 lm/W		
Température de couleur	4.000 K (blanc neutre)		
Indice de rendu des couleurs	R _a = 82		
Uniformité des couleurs SDCM	Valeur initiale : 3		
Facteur de puissance	0,93		
Courant du secteur	RS PRO 5100: 142mA RS PRO 5150: 194mA		
Durée de vie assignée moyenne	L70B50 à 25 °C : 60.000 heures		
Répartition de l'intensité lumineuse	RS PRO 5100 SC 	RS PRO 5100 SC EM 	RS PRO 5100 C 
	RS PRO 5150 SC 	RS PRO 5150 SC EM 	RS PRO 5150 C 
Technique HF	5,8 GHz (réagit indépendamment de la température au moindre mouvement)		–
Angle de détection	360°, avec ouverture angulaire de 160° (éventuellement à travers du verre, du bois ou des cloisons fines)		–
Hauteurs d'installation	max. 3,5 m		–
Portée	Ø 1 – 10 m		–
Surface couverte max.	env. 50 m ²		
Balisage	0 – 100 %		–
Éclairage principal	0 – 100 %		–
Temporisation	5 s – 60 min + mode installation		–
Réglage du seuil de déclenchement	2 – 2.000 lux + mode teach in		–
Température ambiante	-20 °C à +40 °C		
Indice de protection	IP 65		
Classe de protection	II		
Matériau	PC IK07		

FR

Consommation propre	0,40 W		
Détecteur mode veille (P _{stb})	0,40 W		
Câblage de passage	max. 16 A		-
Fréquence Bluetooth	2,4 – 2,48 GHz		-
Puissance d'émission Bluetooth	5 dBm / 3 mW		
Type de batterie pour l'éclairage de secours	-	lithium-phosphate de fer (LFP)	-
Tension de service	-	3,2 V	-
Puissance d'éclairage de l'éclairage de secours	-	4 W / 687 lm	-
Durée d'éclairage de l'éclairage de secours	-	3 h ¹	-
Classe d'efficacité énergétique	Ce produit comporte une source lumineuse de la classe d'efficacité énergétique « C ».		

¹ La capacité maximale n'est garantie que si les batteries fournies avec l'appareil sont utilisées.

13. Dysfonctionnements

Problèmes	Causes	Solutions
Le luminaire à détection n'est pas sous tension	<ul style="list-style-type: none"> ■ Fusible s'est déclenché, appareil hors circuit, câble coupé ■ Court-circuit dans le câble secteur ■ Interrupteur secteur éventuellement présent est en position arrêt 	<ul style="list-style-type: none"> ■ Enclencher le fusible, le remplacer ; mettre l'interrupteur en circuit, vérifier le câble à l'aide d'un testeur de tension ■ Vérifier le branchement ■ Mettre l'interrupteur en circuit
Le luminaire à détection ne s'allume pas	<ul style="list-style-type: none"> ■ Mauvais choix du réglage du seuil de déclenchement ■ Interrupteur secteur en position ARRÊT ■ Fusible s'est déclenché 	<ul style="list-style-type: none"> ■ Régler à nouveau ■ Mettre en circuit ■ Enclencher le fusible, le remplacer ; éventuellement vérifier le branchement
Le luminaire à détection ne s'éteint pas	<ul style="list-style-type: none"> ■ Mouvement continu dans la zone de détection 	<ul style="list-style-type: none"> ■ Contrôler la zone
Le luminaire à détection s'allume sans mouvement décelable	<ul style="list-style-type: none"> ■ Le luminaire n'est pas monté à l'abri d'éventuelles secousses ■ Il y a bien eu un mouvement, mais il n'a pas été reconnu par l'observateur (mouvement derrière un mur, mouvement d'un petit objet à proximité immédiate du luminaire etc.) 	<ul style="list-style-type: none"> ■ Fixer solidement le boîtier ■ Contrôler la zone
Le luminaire à détection ne s'allume pas malgré un mouvement	<ul style="list-style-type: none"> ■ Les mouvements rapides ne sont pas identifiés afin de limiter les dysfonctionnements ou la zone de détection réglée est trop petite ■ Raccordement inversé du câble secteur (L et N) 	<ul style="list-style-type: none"> ■ Contrôler la zone ■ Vérifier les branchements L et N ou la phase
La LED d'état clignote en continu en rouge	<ul style="list-style-type: none"> ■ La batterie est défectueuse (capacité insuffisante ou alimentation de la batterie coupée) 	<ul style="list-style-type: none"> ■ Attendre que la batterie soit rechargée (l'alarme s'arrête immédiatement après avoir remédié au problème).
La LED d'état clignote par intermittence en rouge (affichage seulement après le prochain autotest)	<ul style="list-style-type: none"> ■ Le luminaire à détection n'est pas connecté ■ Le luminaire à détection est défectueux 	<ul style="list-style-type: none"> ■ Raccorder le luminaire à détection ■ Remplacer le luminaire à détection
La LED d'état ne s'allume pas bien que l'appareil soit branché sur le réseau (plus de 5 min)	<ul style="list-style-type: none"> ■ Tension réseau défectueuse ■ L'appareil d'éclairage de secours est défectueux 	<ul style="list-style-type: none"> ■ Vérifier la tension réseau et, si correcte, mettre l'appareil sous tension ■ Remplacer l'appareil d'éclairage de secours
La LED d'éclairage de secours est éteinte	<ul style="list-style-type: none"> ■ Pas de tension réseau ■ La tension réseau est interrompue depuis au moins 4 h ■ L'éclairage de secours est défectueux 	<ul style="list-style-type: none"> ■ Vérifier la tension réseau et, si correcte, mettre l'appareil sous tension ■ Remplacer le luminaire à détection

FR

1. Over dit document

Zorgvuldig doorlezen en bewaren a.u.b.!

- Rechten uit het auteursrecht voorbehouden. Verme-nigvuldiging, ook van delen van deze handleiding, is alleen met onze toestemming geoorloofd.
- Wijzigingen in het kader van de technische vooruit-gang voorbehouden.

Toelichting van de symbolen



Waarschuwing voor gevaar!



Verwijzing naar tekstpassages in het document.

2. Algemene veiligheidsvoorschriften



Voor alle werkzaamheden aan het apparaat dient de spanningstoevoer te worden onderbroken!

- Bij de montage moet de elektrische leiding die u wilt aansluiten zonder spanning zijn. Daarom eerst de stroom uitschakelen en op spanningsloosheid testen met een spanningstester.
- Bij de installatie van de sensorlamp werkt u met netspanning.
Dit moet daarom door een vakman volgens de geldende installatievoorschriften en aansluitingsvoorwaarden worden uitgevoerd (bijv. **DE** - VDE 0100, **AT** - ÖVE-ÖNORM E8001-1, **CH** - SEV 1000)
- Gebruik uitsluitend originele reserveonderdelen.
- Reparaties en het vervangen van accu's mogen uitsluitend door een vakbedrijf worden uitgevoerd.
- Het noodverlichtingssysteem moet volgens de in het land geldende voorschriften geïnstalleerd en regelmatig op correcte werking gecontroleerd worden.

3. RS PRO Connect 5100/5150 SC RS PRO Connect 5100/5150 SC EM RS PRO Connect 5100/5150 C

Gebruik volgens de voorschriften

RS PRO Connect 5100/5150 SC

- Sensorlamp met actieve bewegingsmelder, ook geschikt voor montage in vochtige ruimtes.
- In verband met de gevoelige registratie slechts beperkt geschikt voor gebruik buiten.

Aanwijzing:

Zorg er bij de installatie voor dat er een afstand van min. 3 m wordt aangehouden tot WLAN-routers of Access Points.

Gebruik volgens de voorschriften

RS PRO Connect 5100/5150 SC EM

- Sensorlamp met actieve bewegingsmelder ook geschikt voor montage in vochtige ruimtes.
- Buitenshuis vanwege de gevoelige registratie slechts beperkt bruikbaar.
- Geïntegreerd noodlicht (EM).

Gebruik volgens de voorschriften

RS PRO Connect 5100/5150 C

- Lamp zonder actieve bewegingsmelder ook geschikt voor montage in vochtige ruimtes.



Geschikt voor gebruik in een omgeving waar afzetting van elektrisch geleidend stof op de lamp wordt verwacht.

Functie sensorlampen

De geïntegreerde HF-sensor zendt hoogfrequente elektromagnetische golven (5,8 GHz) uit en ontvangt hun echo. Bij de kleinste beweging in het registratiebereik van de lamp wordt de veranderde echo door de sensor geregistreerd.

Een microprocessor activeert vervolgens het schakelbevel 'licht inschakelen'. Ook door deuren, ruiten of dunne wanden heen worden bewegingen geregistreerd.

Opmerking: Het hoogfrequente vermogen van de HF-sensor bedraagt ca. 1 mW – dat is slechts een 1000ste van het zendvermogen van een mobiele telefoon of een magnetron.

Functie lampen

Lamp zonder sensor. De functies gelden voor de C-variant altijd alleen in combinatie met een Bluetooth-sensor-product.

Functie noodlicht

Bij stroomuitval schakelt het noodlicht (EM) conform EN 60598-2-22 3 uur lang automatisch in.

Leveringsomvang RS PRO Connect 5100/5150 SC / RS PRO Connect 5100/5150 SC EM (afb. 3.1)

- Sensorbinnenlamp
- 2 montageklemmen
- 2 insteekplaatjes

Leveringsomvang RS PRO Connect 5100/5150 C (afb. 3.2)

- Binnenlamp
- 2 montageklemmen

Productafmetingen RS PRO Connect 5100 (afb. 3.3)

Productafmetingen RS PRO Connect 5150 (afb. 3.4)

Apparaatoverzicht RS PRO Connect 5100/5150 SC / RS PRO Connect 5100/5150 SC EM (afb. 3.5)

- A** Schroefverbinding kabel
- B** Draaisluiting

- C Aansluitklem
- D Montageklem
- E Eindkapjes
- F Lampbehuizing
- G HF-sensor
- H Afdekplaat

Apparaatoverzicht RS PRO Connect 5100/5150 C (afb. 3.6)

- A Kabelwartel
- B Draaisluiting
- C Aansluitklem
- D Montageklem
- E Eindkappen
- F Lampbehuizing

Registratiebereiken plafondmontage

Ø 1 – 10 m (afb. 3.7)

Registratiebereik wandmontage

Ø 1 – 10 m (afb. 3.8)

Lichtsterkteverdeling (afb. 3.9 - 3.14)

4. Elektrische aansluiting

Schakelschema (afb. 4.1)

De stroomtoevoer bestaat uit een 3-polige kabel:

L = fase (meestal zwart, bruin of grijs)

N = nuldraad (meestal blauw)

PE = aarde (groen/geel)

In geval van twijfel moeten de draden met een spanningstester worden geïdentificeerd; vervolgens weer spanningsvrij maken. De fase (**L**), de nuldraad (**N**) en de aarddraad (**PE**) worden in het kroonsteentje aangesloten.

Belangrijk:

Verwisseling van de aansluitingen kan in het apparaat of in uw meterkast kortsluiting veroorzaken. In dit geval moeten de afzonderlijke kabels nogmaals geïdentificeerd en opnieuw verbonden worden.

In de stroomtoevoerkabel kan natuurlijk een netschakelaar voor in- en uitschakelen geïnstalleerd zijn.

Aanwijzing: De lichtbron van deze lamp kan niet worden vervangen. Als de lichtbron moet worden vervangen (bijv. aan het einde van de levensduur), moet de complete lamp worden vervangen.

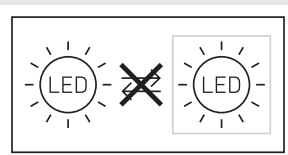

5. Montage

- Alle onderdelen controleren op beschadigingen.
- Neem het product bij beschadigingen niet in gebruik.
- Bij de montage van de sensorlamp moet erop worden gelet, dat deze trillingvrij wordt bevestigd.
- Kies een succesvolle montageplaats; houd hierbij rekening met de reikwijdte en de bewegingsregistratie.

Opmerking: bij wandmontage moet de lamp horizontaal worden geplaatst.

Montagestappen

- Stroomtoevoer uitschakelen (afb. 4.1)
- Boorgaten aftekenen (afb. 5.1)
- Gaten boren en pluggen plaatsen (afb. 5.2)
- Montageklemmen vastschroeven (afb. 5.3)
- Lampbehuizing plaatsen (afb. 5.4)
- Bij een succesvolle vergrendeling hoort u een klik
- De schroefverbinding en de draaisluiting losdraaien (afb. 5.5)
- Het aansluitsnoer door de schroefverbinding en de draaisluiting voeren en op het kroonsteentje aansluiten (afb. 5.6)
- Vervolgens de schroefverbinding en de draaisluiting vastdraaien (afb. 5.7)
- Stroomtoevoer inschakelen (afb. 5.7)

6. Werking

Fabrieksinstellingen (toestand bij levering)

- Bereikinstelling: max.
- Tijdinstelling hoofdlicht: 10 sec.
- Tijdinstelling basislicht: 1 min.
- Schemerinstelling: 2.000 lux
- Basislicht dimniveau: 50 %

Raadpleeg de technische documentatie op www.steinell.de om het product in de referentiemodus te zetten.

Voor de configuratie van de lamp moet u de Steinell Connect App downloaden in uw AppStore. Hiervoor is een smartphone of tablet met Bluetooth-functionaliteit vereist.

Android



iOS



Als de lamp niet met de app wordt geconfigureerd, werkt deze als zelfstandige sensorlamp met de vooraf ingestelde fabrieksinstellingen.

Gebruik met gelijkspanning

Bij gebruik met gelijkspanning wordt de lichtsterkte op 100 % ingesteld.

Start-up/spanningsonderbreking

Bij het loskoppelen van de netspanning worden de instellingen en de actuele bedrijfsstatus van de lamp opgeslagen. Als de netspanning weer aanwezig is, worden deze instellingen hersteld.

Reikwijdte-instelling

De reikwijdte kan traploos worden ingesteld tussen 1 en 10 m. Door het insteken van de bijgeleverde plaatjes kan de reikwijdte in vier richtingen worden verkleind.

- Draaisluiting losdraaien (afb. 6.1)
- Eindkapje ca. 7 cm eraf trekken. De schroefverbinding hoeft niet losgemaakt te worden (afb. 6.2)
- Insteekplaatjes plaatsen (afb. 6.3)
- Eindkapje terugschuiven en draaisluiting vastdraaien (afb. 6.4)

Voorbeelden voor de reikwijdte-instelling (afb. 6.5)

Deze functie geldt voor de C-varianten altijd alleen in combinatie met een Bluetooth-sensor-product.

Tijdstelling

De gewenste brandduur kan traploos worden ingesteld tussen vijf seconden en 60 minuten. Door elke geregistreerde beweging voordat deze tijd is verstreken, wordt de klok opnieuw gestart.

Deze functie geldt voor de C-varianten altijd alleen in combinatie met een Bluetooth-sensor-product.

Basislicht

De helderheid van het basislicht kan worden ingesteld tussen 0 % en 100 %.

De brandduur van het basislicht kan traploos worden ingesteld tussen 10 minuten en 30 minuten of de gehele nacht.

Hoofdlicht

De helderheid van het hoofdlicht kan worden ingesteld tussen 0 % en 100 %.

Schemerinstelling

De gewenste activeringsdrempel van de lamp kan traploos worden ingesteld tussen 2 en 2.000 lux.

Deze functie geldt voor de C-varianten altijd alleen in combinatie met een Bluetooth-sensor-product.

Groepen vormen

U heeft de mogelijkheid om de RS PRO 5100/5150 SC / RS PRO 5100/5150 SC EM / RS PRO 5100/5150 C als losse lamp te gebruiken of meerdere lampen d.m.v. draadloze communicatie tot een groep te verbinden.

Voor iedere groep moet in de Steinel Connect App een groepsmeester worden ingesteld. Alle lampen van een

groep functioneren hierbij analoog aan de configuratie van de groepsmeester. De reikwijdte kan voor alle groepsdeelnemers individueel worden ingesteld.

De RS PRO 5100/5150 SC EM is vanwege de periodiek uitgevoerde accucontroles slechts beperkt geschikt als groepsmeester. Gedurende de zelftests is de sensor niet actief. De lamp kan daardoor in deze tijd geen bewegingen herkennen.

Deze functie geldt voor de C-varianten altijd alleen in combinatie met een Bluetooth-sensor-product.

Fade time

Met de Fade time kan de dimcurve bij het in- en uitschakelen worden ingesteld (1s – 3s).

Buurfunctie

Met de Steinel Connect App kan de buurfunctie geactiveerd/gedeactiveerd worden. Hierbij worden de buurgroepen aan de actieve lampengroep gekoppeld. De actieve groep reageert op inschakelsignalen van de gekoppelde buurgroep en schakelt het hoofdlicht of basislicht in, afhankelijk van de instellingen.

Noodverlichting (EM)

De 'statusmelding noodverlichting (EM)' wordt d.m.v. een tweekleurig status-led-lampje bij de sensorlamp aangegeven.

- Status-led-lampje met tussenpozen groen:
Accu-regeneratie
- Status-led-lampje permanent groen:
Geen storing / normale toestand
- Status-led-lampje knippert permanent rood:
Accu's gebrekkig / accu-lading niet meer voldoende
- Status-led-lampje knippert met tussenpozen rood:
Lamp niet aangesloten of defect
- Status-led-lampje donker:
Netspanning of noodlicht-driver defect

7. Onderhoud en verzorging

Onderhoud

Voor onderhoud en controle dienen de voorschriften en normen voor noodverlichting op de montageplek nageleefd te worden. De noodverlichting en de noodverlichtingapparaten moeten regelmatig gecontroleerd worden.

Ingebruikname

Ingebruikname door: _____

Datum ingebruikname: _____

Zelftests '(EM)'

- De zelftests van de sensorlamp, de status-led-lampjes en de accu's worden ca. om de 8 dagen automatisch uitgevoerd.
- De zelftest van de accucapaciteit door het simuleren van stroomuitval wordt viermaal per jaar uitgevoerd.

Tijdens het testen blijft de algemene functie van de sensorlamp met hoofdverlichting en sensorfunctie bestaan.

De zelftest is geen vervanging voor de landelijk voorgeschreven functietest van noodverlichting.

Controles door de gebruiker '(EM)'

- Er moeten maandelijks visuele controles van het correct functioneren van de status-led-lampjes en de sensorlamp worden uitgevoerd.

Accu's vervangen '(EM)'

Als het status-led-lampje van de noodverlichtingsmodule permanent rood knippert, moeten de accu's worden vervangen.

- Accu's door de fabrikant laten vervangen.
Klantenservice:
Van Spijk Agenturen
De Scheper 402
5688 HP Oirschot
Helpdesk +31 499 551490
www.vanspijk.nl
- Vooraf contact opnemen met de fabrikant, om ervoor te zorgen dat de betreffende vervangende lamp beschikbaar is.

Er zijn twee mogelijkheden:

- Lamp vervangen door een door STEINEL gerepareerde sensorlamp met nieuwe accu (tegen servicevergoeding).
- Lamp vervangen door een nieuwe sensorlamp (tegen gereduceerde inkoopprijs).
- Vervolgens de gedemonteerde sensorlamp terugsturen.

Accu regenereren '(EM)'

Na de eerste ingebruikname (ook na het vervangen van accu's of verhelpen van fouten) zal het noodverlichtingapparaat de accu automatisch regenereren. Er worden drie cycli uitgevoerd. Een cyclus bestaat uit 24 uur accu opladen en eenmaal volledige ontlading via de sensorlamp in noodverlichtingmodus. Tijdens deze cycli worden geen accucapaciteitsmetingen gedaan.

Het accu-regeneerproces wordt na een normale accu-ontlading of na een zelftest van de accucapaciteit niet uitgevoerd.

Reinigen

De sensorlamp kan bij vervuiling met een vochtige doek (zonder schoonmaakmiddel) worden gereinigd.

8. Verwijderen

Elektrische apparaten, toebehoren en verpakkingen dienen milieuvriendelijk gerecycled te worden.



Doe elektrische apparaten niet bij het huisvuil!

Alleen voor EU-landen:

Conform de geldende Europese richtlijn voor verbruikte elektrische en elektronische apparatuur en hun implementatie in nationaal recht, dienen niet langer bruikbare elektrische apparaten gescheiden ingezameld en milieuvriendelijk gerecycled te worden.

Belangrijk: De driver kan niet worden vervangen.

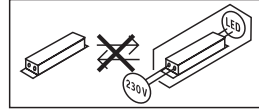

9. Conformiteitsverklaring

Hierbij verklaar ik, STEINEL GmbH, dat het type radio-apparatuur RS PRO 5100/5150 SC / RS PRO 5100/5150 SC EM conform is met Richtlijn 2014/53/EU. De volledige tekst van de EU-conformiteitsverklaring kan worden geraadpleegd op het volgende internetadres: www.steinell.de

10. Productaansprakelijkheid

Na het installeren van de noodverlichtingslamp moet aan de eisen van norm EN60598-1 inzake veiligheid worden voldaan. De verantwoordelijkheid om aan de norm te voldoen draagt de gebruiker van het noodverlichtingapparaat.

De fabrikant wijst elke vorm van aansprakelijkheid van de hand, wanneer niet aan deze norm wordt voldaan.

STEINEL kan niet aansprakelijk worden gesteld voor directe, indirecte of terloopse schade die ontstaat ten gevolge van niet uitdrukkelijk door STEINEL goedgekeurd, correct gebruik. STEINEL kan ook niet aansprakelijk worden gesteld voor schadeclaims van derden, die niet resulteren uit het door STEINEL uitdrukkelijk goedgekeurde, correcte gebruik. Noodverlichtingapparaten mogen niet geopend of op welke wijze dan ook veranderd worden. De componenten van de noodverlichting mogen uitsluitend door originele onderdelen en door STEINEL zelf worden vervangen.

Indien het noodverlichtingapparaat schade vertoont, die het vermoeden laat ontstaan dat gebruik zonder risico's niet mogelijk is, dan mogen de sensorlampen niet in gebruik worden genomen. STEINEL behoudt zich het recht voor om afbeeldingen, gewichten, maattabellen en andere soortgelijke informatie in de catalogus of de bedieningshandleiding zonder mededeling vooraf te wijzigen, indien dat wenselijk lijkt of op basis van de technische vooruitgang noodzakelijk is.

11. Fabrieksgarantie

Fabrieksgarantie van de firma STEINEL GmbH, Dieselstraße 80-84, DE-33442 Herzebrock-Clarholz, Duitsland

Alle producten van STEINEL voldoen aan de hoogste kwaliteitseisen. Daarom geven wij als fabrikant u als klant graag garantie volgens de onderstaande voorwaarden:

De garantie dekt de vrijheid van gebreken die aantoonbaar te wijten zijn aan materiaal- of fabricagefouten en die onmiddellijk na ontdekking en binnen de garantieperiode aan ons worden gemeld. De garantie geldt voor alle STEINEL Professional-producten die in Nederland worden gekocht en gebruikt.

Onze garantiediensten voor consumenten

De volgende regelingen zijn van toepassing op consumenten. Een consument is iedere natuurlijke persoon die bij afsluiting van de koop niet in uitoefening van zijn commerciële of zelfstandige beroep handelt.

U heeft de keuze of wij garantie verlenen door het product gratis te repareren, gratis te vervangen (eventueel door een opvolgend model van dezelfde of hogere kwaliteit) of een creditnota uit te schrijven.

De garantieperiode voor het door u gekochte STEINEL Professional-product bedraagt voor sensoren, breedstralers, buiten- en binnenarmaturen **5 jaar** vanaf de datum van aankoop van het product.

Wij nemen de transportkosten voor onze rekening, maar niet de transportrisico's van de retourzending.

Onze garantiediensten voor ondernemers

De volgende regelingen zijn van toepassing op ondernemers. Een ondernemer is een natuurlijke of rechtspersoon of een personenvennootschap met rechtspersoonlijkheid, die bij afsluiting van de koop in uitoefening van zijn commerciële of zelfstandige beroep handelt.

Wij hebben de keuze om de garantie te verlenen door de gebreken kosteloos te verhelpen, het product kosteloos te vervangen (eventueel door een opvolgend model van dezelfde of betere kwaliteit) of een creditnota uit te schrijven.

De garantieperiode voor het door u gekochte STEINEL Professional-product bedraagt voor sensoren, breedstralers, buiten- en binnenarmaturen **5 jaar** vanaf de datum van aankoop van het product.

In het kader van de garantieservice dragen wij niet uw kosten die noodzakelijk zijn voor de uitvoering achteraf en dragen wij niet uw kosten voor de verwijdering van het defecte product en de installatie van een vervangend product.

Wettelijke rechten bij gebreken, kosteloosheid

De hier beschreven diensten gelden als aanvulling op de wettelijke garantierechten – met inbegrip van speciale beschermende bepalingen voor consumenten – en beperken of vervangen deze niet. De uitoefening van uw wettelijke rechten in geval van gebreken is kosteloos.

Uitzonderingen op de garantie

Uitdrukkelijk uitgesloten van deze garantie zijn alle vervangbare lichtbronnen.

Verder is garantie uitgesloten:

- bij een door het gebruik veroorzaakte of andere natuurlijke slijtage van productonderdelen of gebreken aan het STEINEL Professional-product, die het gevolg zijn van gebruiksslijtage of andere natuurlijke slijtage,
- bij een niet regelconform of onjuist gebruik van het product, of indien de bedieningsinstructies niet werden nageleefd,
- wanneer aanpassingen en andere veranderingen eigenmachtig werden uitgevoerd bij het product of de gebreken veroorzaakt worden door het gebruik van accessoires, aanvullende onderdelen of reserveonderdelen die geen originele STEINEL-delen zijn,
- indien het onderhoud en de verzorging van de producten niet conform de bedieningshandleiding werden uitgevoerd,
- wanneer de montage en installatie niet volgens de installatievoorschriften van STEINEL werden uitgevoerd,
- bij transportschade of -verliezen.

Geldigheid van het Duitse recht

Op deze voorwaarden is Duits recht van toepassing, het Weens Koopverdrag (CISG) wordt uitgesloten.

Garantie claimen

Indien u aanspraak wilt maken op de garantie, stuur uw product dan samen met het originele aankoopbewijs met vermelding van de aankoopdatum en de productaanduiding naar uw speciaalzaak of rechtstreeks naar ons: Van Spijk B.V., De Scheper 402, NL-5688 HP Oirschot. Wij adviseren u daarom uw aankoopbewijs zorgvuldig te bewaren tot de garantieperiode is verlopen.

5 JAAR
FABRIEKS
GARANTIE

12. Technische gegevens

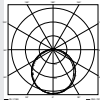
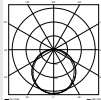
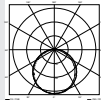
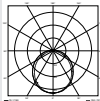
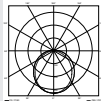
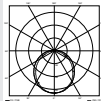
	RS PRO 5100/5150 SC	RS PRO 5100/5150 SC EM	RS PRO 5100/5150 C
Afmetingen (H x L x B)	RS PRO 5100: 58 x 1.370 x 87 mm RS PRO 5150: 58 x 1.500 x 87 mm		
Netspanning	220 – 240 V / 50/60 Hz		
Stroomverbruik (P_{on})	RS PRO 5100: 31 W / 4.250 lm / 137 lm/W RS PRO 5150: 42 W / 5.900 lm / 140 lm/W		
Kleurtemperatuur	4.000 K (neutraal wit)		
Kleurweergave-index	$R_a = 82$		
Kleurconsistentie SDCM	Beginwaarde: 3		
Vermogensfactor	0,93		
Netstroom	RS PRO 5100: 142mA RS PRO 5150: 194mA		
LB-normering	L70B50 bij 25 °C: 60.000 uur		
Lichtsterkteverdeling	RS PRO 5100 SC 	RS PRO 5100 SC EM 	RS PRO 5100 C 
	RS PRO 5150 SC 	RS PRO 5150 SC EM 	RS PRO 5150 C 
HF-techniek	5,8 GHz (reageert temperatuurafhankelijk op de kleinste bewegingen)		–
Registratiehoek	360°, met 160° openingshoek (evt. door glas, hout of snelbouwwanden)		–
Montagehoogte	max. 3,5 m		–
Reikwijdte	Ø 1 – 10 m		–
Max. bewaakt gebied	ca. 50 m ²		
Basislicht	0 – 100 %		–
Hoofdlicht	0 – 100 %		–
Tijdstelling	5 sec. – 60 min. + install-modus		–
Schemerinstelling	2 – 2.000 lux + teach-in-modus		–
Omgevingstemperatuur	-20 °C tot +40 °C		
Bescherming	IP 65		
Veiligheidsklasse	II		
Materiaal	PC IK07		
Stand-by netwerk (P_{net})	0,40 W		
Stand-by sensor (P_{sb})	0,40 W		
Doorvoerbekabeling	max. 16A		

NL

Frequentie Bluetooth	2,4 – 2,48 GHz		-
Zendvermogen Bluetooth	5 dBm / 3 mW		-
Soort accu noodverlichting	-	lithium-ijzer-fosfaat (LFP)	-
Bedrijfsspanning	-	3,2 V	-
Lichtvermogen noodverlichting	-	4 W / 687 lm	-
Verlichtingsduur noodverlichting	-	3 uur ¹	-
Energie-efficiëntieklasse	Dit product bevat een lichtbron van energie-efficiëntieklasse "C"		

¹ De maximale capaciteit wordt alleen gegarandeerd, wanneer de meegeleverde accu's worden gebruikt.

13. Storingen

Storing	Oorzaak	Oplossing
De sensorlamp is zonder spanning	<ul style="list-style-type: none"> ■ Zekering gesprongen, niet ingeschakeld, leiding onderbroken ■ Kortsluiting in de stroomtoevoer ■ Eventueel aanwezige netschakelaar uit 	<ul style="list-style-type: none"> ■ Zekering inschakelen, vervangen, netschakelaar inschakelen, kabel met spanningzoeker controleren ■ Aansluitingen controleren ■ Netschakelaar inschakelen
De sensorlamp schakelt niet in	<ul style="list-style-type: none"> ■ Schemerinstelling verkeerd gekozen ■ Netschakelaar UIT ■ Zekering gesprongen 	<ul style="list-style-type: none"> ■ Opnieuw instellen ■ Inschakelen ■ Zekering inschakelen, vervangen, evt. aansluiting controleren
De sensorlamp schakelt niet uit	<ul style="list-style-type: none"> ■ Permanente beweging in het registratiebereik 	<ul style="list-style-type: none"> ■ Bereik controleren
Sensorlamp schakelt zonder herkenbare beweging in	<ul style="list-style-type: none"> ■ Sensorlamp niet schokvrij gemonteerd ■ Beweging was aanwezig, werd echter niet bemerkt door de waarnemer (beweging achter wand, beweging van een klein object in de directe omgeving van de lampen etc.) 	<ul style="list-style-type: none"> ■ Huis stevig monteren ■ Bereik controleren
Sensorlamp schakelt ondanks beweging niet in	<ul style="list-style-type: none"> ■ Snelle bewegingen worden onderdrukt voor het verminderen van storingen of het registratiebereik is te klein ingesteld ■ Verwisselde stroomaansluiting (L en N) 	<ul style="list-style-type: none"> ■ Bereik controleren ■ Aansluitingen L en N controleren, resp. fase controleren
Status-led-lampje knippert permanent rood	<ul style="list-style-type: none"> ■ Accuprobleem (onvoldoende capaciteit of onderbroken accutoevoer) 	<ul style="list-style-type: none"> ■ Opladen accu afwachten (alarm wordt onmiddellijk na verhelpen van de fout gereset).
Status-led-lampje knippert met onderbrekingen rood (pas na volgende zelftest melding)	<ul style="list-style-type: none"> ■ Sensorlamp niet aangesloten ■ Sensorlamp defect 	<ul style="list-style-type: none"> ■ Sensorlamp aansluiten ■ Sensorlamp vervangen
Status-led-lampje donker ondanks netaansluiting (langer dan 5 min.)	<ul style="list-style-type: none"> ■ Netspanning defect ■ Noodverlichtingapparaat defect 	<ul style="list-style-type: none"> ■ Netspanning controleren en eventueel inschakelen ■ Noodverlichtingapparaat vervangen
Noodverlichting-led uit	<ul style="list-style-type: none"> ■ Geen netspanning ■ Netspanning al min. 4 uur onderbroken ■ Noodverlichting defect 	<ul style="list-style-type: none"> ■ Netspanning controleren en eventueel inschakelen ■ Sensorlamp vervangen

NL

1. Riguardo a questo documento

Si prega di leggerlo attentamente e di conservarlo!

- Tutelato dai diritti d'autore. La ristampa, anche solo di estratti, è consentita solo previa nostra approvazione.
- Con riserva di modifiche legate al progresso della tecnica.

Spiegazione dei simboli



Avvertimento contro pericoli!



Rimando a passaggi nel documento.

2. Avvertenze generali relative alla sicurezza



Prima di effettuare qualsiasi lavoro sull'apparecchio, togliere sempre la corrente!

- Durante il montaggio non deve esserci presenza di tensione nel cavo di allacciamento alla rete. Prima del lavoro, occorre pertanto togliere la tensione e accertarne l'assenza mediante uno strumento di misurazione della tensione.
- L'installazione della lampada a sensore richiede lavori alla linea di alimentazione elettrica. Per questo motivo essa deve essere eseguita da personale esperto in base alle prescrizioni d'installazione vigenti nei singoli paesi. (per es. **DE** - VDE 0100, **AT** - ÖVE-ÖNORM E8001-1, **CH** - SEV 1000)
- Utilizzare esclusivamente pezzi di ricambio originali.
- Le riparazioni e le sostituzioni delle batterie devono essere effettuate esclusivamente da officine specializzate.
- Il sistema luce di emergenza deve essere installato conformemente alle norme nazionali e occorre controllarne periodicamente il corretto funzionamento.

3. RS PRO Connect 5100/5150 SC RS PRO Connect 5100/5150 SC EM RS PRO Connect 5100/5150 C

Condizioni di impiego

RS PRO Connect 5100/5150 SC

- Lampada a sensore con rilevatore di movimento attivo, adatta anche per il montaggio in ambienti umidi.
- Per via della sensibilità del rilevamento, impiegabile solo limitatamente negli ambienti esterni.

Importante:

al momento dell'installazione, assicurarsi che venga mantenuta una distanza di almeno 3 m da router WLAN ed access point.

Condizioni di impiego

RS PRO Connect 5100/5150 SC EM

- Lampada a sensore con rilevatore di movimento attivo
adatta anche al montaggio in ambienti interni umidi.
- A causa della sensibilità della rilevazione, l'utilizzo in ambienti esterni è limitato.
- Luce di emergenza integrata (EM).

Condizioni d'impiego

RS PRO Connect 5100/5150 C

- Lampada senza rilevatore di movimento attivo
adatta anche al montaggio in ambienti interni umidi.



Adatta all'impiego in ambienti nei quali si prevedono depositi di polvere conduttiva sulla lampada.

Funzionamento lampada a sensore

Il sensore ad alta frequenza integrato irradia onde elettromagnetiche ad alta frequenza (5,8 GHz) e riceve le onde riflesse. Quando si verifica il minimo movimento nel campo di rilevamento della lampada, il sensore reagisce alle modifiche delle onde riflesse.

Un microprocessore fa scattare l'istruzione di commutazione "Accendi la luce". E' possibile rilevare i movimenti anche attraverso porte, lastre di vetro e pareti sottili.

Avvertenza: La potenza del sensore ad alta frequenza è di ca. 1 mW – ciò equivale solo a un millesimo della potenza di trasmissione di un telefono cellulare o di un microonde.

Funzionamento lampada

Lampada senza sensore. Le funzioni sono valide per la variante "C" solo e sempre in combinazione con un prodotto con sensore Bluetooth.

Funzionamento luce di emergenza

Nel caso di black-out, la luce di emergenza (EM) si accende automaticamente per 3 ore in conformità alla norma EN 60598-2-22.

Dotazione fornitura RS PRO Connect 5100/5150 SC / RS PRO Connect 5100/5150 SC EM (Fig. 3.1)

- Lampada a sensore da interni
- 2 morsetti di montaggio
- 2 schermature a innesto

Dotazione fornitura RS PRO Connect 5100/5150 C (Fig. 3.2)

- Lampada da interni
- 2 morsetti di fissaggio

Dimensioni del prodotto RS PRO Connect 5100 (Fig. 3.3)

Dimensioni del prodotto RS PRO Connect 5150 (Fig. 3.4)

Panoramica del prodotto RS PRO Connect 5100/5150 SC /RS PRO Connect 5100/5150 SC EM (Fig. 3.5)

- A Passacavo a vite
- B Tappo a vite
- C Morsetto di allacciamento
- D Morsetto di montaggio
- E Cappucci terminali
- F Involucro della lampada
- G Sensore HF
- H Schermatura a innesto

Panoramica del prodotto RS PRO Connect 5100/5150 C (Fig. 3.6)

- A Pressacavo
- B Fissaggio a rotazione
- C Morsetto di allacciamento
- D Morsetto di fissaggio
- E Calotte di copertura estremità
- F Copertura della lampada

Campo di rilevamento montaggio a soffitto Ø 1 – 10 m
(Fig. 3.7)

Campo di rilevamento montaggio a parete Ø 1 – 10 m
(Fig. 3.8)

Distribuzione dell'intensità luminosa (Fig. 3.9 - 3.14)

4. Allacciamento elettrico

Schema elettrico (Fig. 4.1)

Il cavo di collegamento alla rete ha 3 fili.

- L** = filo di fase (di prevalenza nero, marrone o grigio)
- N** = filo neutro (di prevalenza blu)
- PE** = conduttore di terra (verde/giallo)

In caso di dubbio occorre identificare il cavo con un indicatore di tensione e poi disinserire nuovamente la tensione. Il filo di fase (**L**), il conduttore neutro (**N**) e il conduttore di protezione (**PE**) si allacciano al morsetto a innesto.

Importante:

Lo scambio di collegamenti causa un corto circuito nell'apparecchio o nella sua valvoliera. In questo caso i singoli cavi devono essere reidentificati e quindi collegati a nuovo.

Ovviamente nella linea di alimentazione della rete può essere installato un interruttore di rete per accendere e spegnere.

Importante: La sorgente luminosa di questa lampada non è sostituibile. In caso ciò fosse necessario, ad esempio al termine della sua durata operativa, occorre cambiare l'intera lampada.

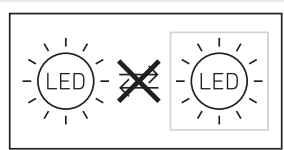

5. Montaggio

- Controllare tutti i componenti per verificare se presentano danneggiamenti.
- In caso di danni non mettere in funzione il prodotto.
- Nel montaggio della lampada a sensore si deve provvedere a fissarla in modo tale che non si generino vibrazioni.
- Scegliere un luogo di montaggio adeguato tenendo conto del raggio d'azione e del rilevamento del movimento.

Avvertenza: in caso di montaggio a muro la lampada deve essere applicata orizzontalmente.

Fasi di montaggio

- Staccare l'alimentazione di corrente (Fig. 4.1)
- Segnare i punti in cui si effettueranno i fori (Fig. 5.1)
- Effettuare i fori e inserire i tasselli (Fig. 5.2)
- Avvitare i morsetti di montaggio (Fig. 5.3)
- Applicare l'involucro della lampada (Fig. 5.4)
- Un clic conferma l'innesto in posizione
- Aprire il passacavo a vite e il tappo a vite (Fig. 5.5)
- Far passare il cavo di allacciamento attraverso il passacavo a vite e il tappo a vite e collegarlo al morsetto a innesto (Fig. 5.6)
- Chiudere il passacavo a vite e il tappo a vite (Fig. 5.7)
- Attivare l'alimentazione di corrente (Fig. 5.7)

6. Funzionamento

Impostazioni di fabbrica (stato di fornitura)

- Regolazione del raggio d'azione: max.
- Regolazione periodo di accensione luce principale: 10 sec
- Regolazione periodo di accensione luce notturna: 1 min.
- Regolazione di luce crepuscolare: 2.000 Lux
- Livello di dimmerazione luce notturna: 50 %

Per impostare il prodotto in modalità di riferimento, consultare la documentazione tecnica disponibile su www.steinel.de.

Per la configurazione della lampada bisogna scaricare l'app Steinel Connect dall'AppStore. A tale scopo, è necessario essere in possesso di uno smartphone o di un tablet con funzione Bluetooth.

Android



iOS



Se la lampada non viene configurata con la App, essa lavora come lampada a sensore indipendente con le impostazioni di fabbrica già predisposte.

Alimentazione DC

Nel caso di alimentazione a corrente continua, la luminosità viene impostata al 100 %.

Start-Up/Interruzione di tensione

Nel caso di uno scollegamento dalla tensione di rete, le impostazioni e l'attuale stato operativo della lampada vengono salvati. Il loro ripristino avviene al ricollegamento della tensione di rete stessa.

Regolazione del raggio d'azione

Il raggio d'azione può essere regolato in continuo tra 1 e 10 m. Infilando le schermature a innesto fornite in dotazione è possibile ridurre il raggio d'azione in quattro direzioni.

- Aprire il tappo a vite (**Fig. 6.1**)
- Sfilare il cappuccio terminale per ca. 7 cm. Non occorre svitare il passacavo a vite. (**Fig. 6.2**)
- Inserire le schermature a innesto (**Fig. 6.3**)
- Spingere nuovamente all'indietro il cappuccio terminale e chiudere il tappo a vite (**Fig. 6.4**).

Esempi d'impostazione del raggio d'azione (**Fig. 6.5**)

Questa funzione è valida per la variante "C" solo e sempre in combinazione con un prodotto con sensore Bluetooth.

Regolazione periodo di accensione

La durata di illuminazione desiderata può venire impostata in maniera continua fra 5 secondi e 60 minuti. Ogni volta che viene rilevato un movimento durante tale periodo, il conteggio ricomincia da zero.

Questa funzione è valida per la variante "C" solo e sempre in combinazione con un prodotto con sensore Bluetooth.

Luce notturna

La luminosità della luce notturna può venire impostata fra il 0 ed il 100 %.

La durata della luce notturna può venire regolata in maniera continua fra 10 minuti e 30 minuti oppure impostata per tutta la notte.

Luce principale

La luminosità della luce principale può venire impostata fra il 0 ed il 100 %.

Regolazione di luce crepuscolare

La soglia d'intervento della lampada può venire impostata in maniera continua fra 2 e 2.000 Lux.

Questa funzione è valida per la variante "C" solo e sempre in combinazione con un prodotto con sensore Bluetooth.

Raggruppamento

Vi è la possibilità di utilizzare la RS PRO 5100/5150 SC / RS PRO 5100/5150 SC EM / RS PRO 5100/5150 C come lampada singola o di comandare più lampade assieme via radio raggruppandole.

In ogni gruppo si deve definire nella Steinel Connect App una lampada master del gruppo. Tutte le lampade di un gruppo agiscono analogamente alla configurazione della lampada master del gruppo. Il raggio d'azione può essere impostato individualmente per ciascuna lampada del gruppo.

Per via delle verifiche cicliche delle batterie, l'RS PRO 5100/5150 SC EM è adatto solo limitatamente a fungere da master del gruppo. Durante le fasi di auto-diagnosi il sensore è disattivato. La lampada in questo periodo di tempo non può dunque rilevare movimenti.

Questa funzione è valida per la variante "C" solo e sempre in combinazione con un prodotto con sensore Bluetooth.

Fade Time

Con il Fade Time è possibile impostare la curva di dimmerazione all'atto dell'accensione e dello spegnimento (1s–3s).

Funzione di accensione contemporanea delle lampade adiacenti

Tramite la Steinel Connect App si possono attivare o disattivare le lampade adiacenti. In tale contesto vengono assegnati i gruppi adiacenti del gruppo di lampade attivo. Il gruppo reagisce ai segnali di accensione del gruppo adiacente assegnato e passa alla luce principale o alla luce di notturna a seconda delle impostazioni.

Luce di emergenza (EM)

L' "indicazione di stato luce di emergenza (EM)" viene visualizzata tramite un LED di stato bicolore che si trova sulla lampada a sensore.

- LED di stato verde intermittente:
Rigenerazione batteria
- LED di stato verde permanente:
Nessun guasto / stato normale
- LED di stato rosso permanente lampeggiante:
Difetto batterie / Carica delle batterie insufficiente

- LED di stato rosso intermittente lampeggiante:
Lampada non collegata o difettosa
- LED di stato scuro:
Problema con tensione di rete o alimentatore per l'illuminazione di emergenza difettoso

7. Manutenzione e cura

Manutenzione

Per la manutenzione e il controllo si devono osservare le prescrizioni e norme per la luce di emergenza che vigono nel luogo di montaggio. Le luci di emergenza e i dispositivi per l'esercizio con luce di emergenza devono essere controllate periodicamente.

Messa in funzione

Responsabile della messa in funzione: _____

Data della messa in funzione: _____

Autodiagnosi "(EM)"

- Le autodiagnosi della lampada a sensore, dei LED di stato e delle batterie hanno luogo automaticamente ca. ogni 8 giorni.
- L'autodiagnosi della capacità delle batterie tramite la simulazione di un'avaria della rete elettrica ha luogo quattro volte all'anno.

Durante il test la funzione generale della lampada a sensore con luce principale e funzione sensore rimane in essere.

L'autodiagnosi non sostituisce la verifica del funzionamento dell'illuminazione di emergenza prescritta dalle norme nazionali.

Controlli da parte dell'utente "(EM)"

- Si devono eseguire controlli visuali mensili al fine di verificare il corretto funzionamento dell'indicazione di stato LED nonché della lampada a sensore.

Sostituzione delle batterie "(EM)"

Se il LED di stato del modulo luce di emergenza lampeggia permanentemente di rosso, si devono sostituire le batterie.

- Far effettuare la sostituzione delle batterie dal produttore. Servizio clienti:
STEINEL Italia S.r.l.
Largo Donegani 2
I-20121 Milano
Tel.: +39/02/96457231
www.steinel.it
- Prendere contatto in precedenza con il produttore per essere sicuri che la giusta lampada sia disponibile.

Vi sono due possibilità:

- sostituzione con una lampada a sensore rielaborata da STEINEL e dotata di nuove batterie (forfait assistenza clienti).
- sostituzione con una lampada a sensore nuova (a un prezzo di acquisto ribassato)
- Dopo la sostituzione restituire la lampada a sensore smontata al produttore.

Rigenerazione delle batterie "(EM)"

Dopo la prima messa in funzione (e anche dopo la sostituzione delle batterie o l'eliminazione di un guasto) il dispositivo per l'esercizio con luce di emergenza rigenera le batterie automaticamente.

Vengono svolti tre cicli. Un ciclo consiste in una carica delle batterie di 24 ore e uno scarico completo attraverso la lampada a sensore in esercizio di emergenza. Durante i cicli non vengono svolte misurazioni della capacità delle batterie.

La procedura di rigenerazione delle batterie non viene svolta né dopo uno scarico normale delle batterie né dopo un'autodiagnosi della capacità delle batterie.

Pulizia

Se imbrattata, la lampada a sensore può essere pulita con un panno umido (o un detergente).

Importante: L'alimentatore non è sostituibile.

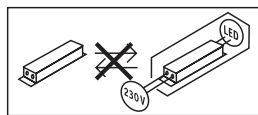

8. Smaltimento

Apparecchi elettrici, accessori e materiali d'imballaggio devono essere consegnati a un centro di riciclaggio riconosciuto.



Non gettate gli apparecchi elettrici assieme ai rifiuti domestici!

Solo per paesi UE:

conformemente alla Direttiva Europea vigente in materia di rifiuti di apparecchi elettrici ed elettronici e alla sua attuazione nel diritto nazionale, gli apparecchi elettrici ed elettronici non più idonei all'uso devono essere separati dagli altri rifiuti e consegnati a un centro di riciclaggio riconosciuto.

9. Dichiarazione di conformità

Il fabbricante, STEINEL GmbH, dichiara che il tipo di apparecchiatura radio RS PRO 5100/5150 SC / RS PRO 5100/5150 SC EM è conforme alla direttiva 2014/53/UE. Il testo completo della dichiarazione di conformità UE è disponibile al seguente indirizzo Internet: www.steinel.de

10. Responsabilità del produttore

I requisiti previsti dalla norma EN60598-1 riguardo alla sicurezza dopo l'installazione della lampada con luce di emergenza, devono essere soddisfatti. La responsabilità dell'adempimento di questa norma spetta all'utente del dispositivo per l'esercizio con luce di emergenza.

Il produttore declina qualsiasi responsabilità in caso d'inottemperanza a questa norma.

STEINEL non assume la responsabilità per danni diretti, indiretti o accidentali dovuti a un utilizzo non adeguato e non espressamente autorizzato da STEINEL. STEINEL non risponde neanche in caso di rivendicazione di diritti di risarcimento danni da parte di terzi a causa di un utilizzo non adeguato e non espressamente autorizzato da STEINEL. I dispositivi per l'esercizio con luce di emergenza non devono essere aperti o in qualche modo modificati. I componenti delle luci di emergenza devono essere sostituiti esclusivamente da STEINEL con pezzi di ricambio originali.

Qualora il dispositivo per l'esercizio con luce di emergenza dovesse presentare danni che lasciano supporre l'impossibilità di un esercizio sicuro, è vietato mettere in funzione le lampade a sensore. STEINEL si riserva il diritto di modificare figure, pesi, tabelle con misure o altri dati analoghi presenti nel catalogo o nelle istruzioni per l'uso senza obbligo di darne precedente notizia, qualora tali modifiche si rivelassero opportune o indispensabili per via del progresso della tecnica.

11. Garanzia del produttore

Garanzia del produttore STEINEL GmbH, Dieselstraße 80-84, DE-33442 Herzbrock-Clarholz, Germania

Tutti i prodotti STEINEL soddisfano i massimi requisiti di qualità. Per questo motivo siamo lieti in qualità di produttore di concederle come cliente una garanzia ai sensi delle condizioni qui di seguito indicate:

La garanzia comprende l'assenza di vizi che è dimostrabile essere riconducibili a un difetto di materiale o un errore di produzione e che ci vengono segnalati immediatamente dopo essere stati riscontrati ed entro il periodo di garanzia. La garanzia si estende a tutti i prodotti STEINEL Professional che vengono acquistati e utilizzati in Italia.

Le nostre prestazioni di garanzia per gli utenti

Le seguenti disposizioni valgono per gli utenti. Per utente si intende ogni persona fisica che all'atto della stipulazione del contratto di acquisto non agisce in esercizio della sua attività professionale commerciale o autonoma.

Lei può scegliere di ricorrere alla garanzia chiedendo la riparazione gratuita, la sostituzione gratuita (all'occorrenza con un modello successivo equivalente o di migliore qualità) o l'emissione di una nota di credito.

Il periodo di garanzia per il prodotto STEINEL Professional da Lei acquistato è nel caso di sensori, fari, lampade per esterni e lampade per interni di **5 anni** a partire dalla data di acquisto del prodotto.

Noi assumiamo i costi di trasporto ma non i rischi legati al trasporto della merce che ci viene restituita.

Le nostre prestazioni di garanzia per gli imprenditori

Le seguenti disposizioni valgono per gli imprenditori. Per imprenditore si intende una persona fisica o giuridica o una società di persone con capacità giuridica che all'atto della stipulazione del contratto di acquisto agisce in esercizio della sua attività professionale commerciale o autonoma.

Noi possiamo scegliere se prestare la garanzia eliminando gratuitamente il vizio, sostituendo l'articolo difettoso (all'occorrenza con un modello successivo equivalente o di migliore qualità) o emettendo una nota di credito.

Il periodo di garanzia per il prodotto STEINEL Professional da Lei acquistato è nel caso di sensori, fari, lampade per esterni e lampade per interni di **5 anni** a partire dalla data di acquisto del prodotto.

Nell'ambito della prestazione della garanzia noi non sosteniamo le Sue spese necessarie per l'adempimento né le spese per lo smontaggio del prodotto difettoso e per l'installazione del prodotto sostitutivo.

Diritti per vizi previsti dalla legge, gratuità

Le prestazioni qui descritte valgono in aggiunta ai diritti alla garanzia previsti dalla legge – incluse le disposizioni speciali per la tutela dei consumatori – e non li limitano né li sostituiscono. La rivendicazione dei Suoi diritti previsti dalla legge in caso di vizi è gratuita.

Esclusioni dalla garanzia

Sono espressamente escluse dalla presente garanzia tutte le lampadine sostituibili.

La garanzia è inoltre esclusa nei seguenti casi:

- in caso di logorio di parti del prodotto dovuto all'uso o ad altra ragione naturale o in caso di vizi del prodotto STEINEL Professional che sono da ricondurre a logorio dovuto all'uso o ad altra ragione naturale,
- in caso di uso non adeguato allo scopo od al prodotto o in caso di mancato rispetto delle istruzioni per l'uso,
- in caso venissero effettuate autonomamente modifiche o altre trasformazioni sul prodotto o in caso di vizi che sono da ricondurre all'impiego di accessori, complementi o pezzi di ricambio non originali STEINEL,
- in caso di lavori di manutenzione e cura dei prodotti effettuati in modo non conforme alle istruzioni per l'uso,
- in caso di annessione o installazione non conforme alle prescrizioni per l'installazione fornite da STEINEL,

- in caso di danni o perdite avvenuti durante il trasporto.

Applicazione del diritto tedesco

Si applica il diritto tedesco ad esclusione della convenzione delle Nazioni Unite sui contratti di compravendita internazionale di merci (CISG).

Rivendicazione

Se ha intenzione di ricorrere alla garanzia, La si prega di inviare il Suo prodotto completo e unito allo scontrino d'acquisto o alla fattura indicante la data dell'acquisto e la denominazione del prodotto al Suo rivenditore o direttamente a noi: STEINEL Italia Srl, Via del lavoro, 18, 21012 Cassano Magnago, Italia (CH: PUAG AG, Oberebenestrasse 51, CH-5620 Bremgarten). Le consigliamo pertanto di conservare scrupolosamente lo scontrino d'acquisto o la fattura fino alla scadenza del periodo di garanzia.

5 ANNI
DI GARANZIA
DEL PRODUTTORE

12. Dati tecnici

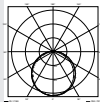
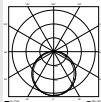
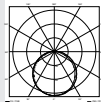
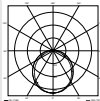
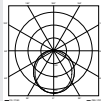
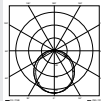
	RS PRO 5100/5150 SC	RS PRO 5100/5150 SC EM	RS PRO 5100/5150 C
Dimensioni (A x L x P)	RS PRO 5100: 58 x 1.370 x 87 mm RS PRO 5150: 58 x 1.500 x 87 mm		
Tensione di rete	220–240 V / 50/60 Hz		
Potenza assorbita (P _{on})	RS PRO 5100: 31 W / 4.250 lm / 137 lm/W RS PRO 5150: 42 W / 5.900 lm / 140 lm/W		
Temperatura di colore	4.000 K (bianco neutro)		
Indice di resa cromatica	R _a = 82		
Consistenza cromatica SDCM	Valore iniziale: 3		
Fattore potenza	0,93		
Corrente di rete	RS PRO 5100: 142mA RS PRO 5150: 194mA		
Durata operativa caratteristica media	L70B50 a 25 °C: 60.000 ore		
Distribuzione dell'intensità luminosa	RS PRO 5100 SC 	RS PRO 5100 SC EM 	RS PRO 5100 C 
	RS PRO 5150 SC 	RS PRO 5150 SC EM 	RS PRO 5150 C 
Tecnica ad alta frequenza	5,8 GHz (reagisce ai minimi movimenti indipendentemente dalla temperatura)		–
Angolo di rilevamento	360°, con 160° angolo di apertura (eventualmente attraverso vetro, legno o pareti in materiale leggero)		–
Altezza di montaggio	max. 3,5 m		–
Raggio d'azione	Ø 1–10 m		–
Superficie massima coperta	ca. 50 m ²		
Luce di base	0–100 %		–
Luce principale	0–100 %		–
Regolazione del periodo di accensione	5 sec–60 min +modalità Install (installazione)		–
Regolazione crepuscolare	2–2.000 Lux + modalità Teach-in (apprendimento)		–
Temperatura ambientale	fra -20 °C e +40 °C		
Grado di protezione	IP 65		
Classe di protezione	II		
Materiale	PC IK07		

Standby rete (P_{net})	0,40 W		
Standby sensore (P_{sb})	0,40 W		
Cablaggio linea continua	max. 16A		
Frequenza Bluetooth	2,4 – 2,48 GHz		-
Potenza di trasmissione Bluetooth	5 dBm / 3 mW		-
Tipo di batteria luce di emergenza	-	Litio-ferro-fosfato (LFP)	-
Tensione di esercizio	-	3,2 V	-
Potenza luminosa luce di emergenza	-	4 W / 687 lm	-
Durata dell'illuminazione luce di emergenza	-	3 h ¹	-
Classe di efficienza energetica	Questo prodotto contiene una sorgente luminosa con classe di efficienza energetica „C“		

¹ La capacità massima è garantita solo se si utilizzano le batterie consegnate in dotazione.

13. Disturbi di funzionamento

Guasto	Causa	Rimedio
Lampada a sensore priva di tensione	<ul style="list-style-type: none"> ■ Il fusibile è intervenuto, interruttore non acceso, cavo di alimentazione interrotto ■ Corto circuito nella linea di allacciamento alla rete ■ L'interruttore di rete eventualmente presente è spento 	<ul style="list-style-type: none"> ■ Attivare o sostituire il fusibile; accendere l'interruttore di rete; controllare la linea di alimentazione con un voltmetro ■ Verificare i collegamenti ■ Accendere l'interruttore di rete
La lampada a sensore non si accende	<ul style="list-style-type: none"> ■ La regolazione di luce crepuscolare scelta è sbagliata ■ Interruttore di rete OFF ■ Il fusibile è intervenuto 	<ul style="list-style-type: none"> ■ Effettuare una nuova impostazione ■ Accendere ■ Attivare o sostituire il fusibile; all'occorrenza controllare l'allacciamento
La lampada a sensore non si spegne	<ul style="list-style-type: none"> ■ Movimento continuo nel campo di rilevamento 	<ul style="list-style-type: none"> ■ Controllare il campo
La lampada a sensore interviene senza che si sia verificato un movimento sensibile	<ul style="list-style-type: none"> ■ Il modo in cui è stata montata la lampada a sensore non la rende immune da vibrazioni ■ Si è verificato un movimento che però non è stato percepito dall'osservatore (movimento dietro la parete, movimento di un oggetto di piccole dimensioni nelle immediate vicinanze della lampada, ecc.) 	<ul style="list-style-type: none"> ■ Montare l'involucro fissandolo bene ■ Controllare il campo
La lampada a sensore non si accende nonostante si sia verificato un movimento	<ul style="list-style-type: none"> ■ Il rilevamento di movimenti molto rapidi viene soppresso ai fini di ridurre al massimo i guasti, oppure il campo di rilevamento impostato è troppo ridotto ■ Allacciamento sbagliato del cavo di collegamento alla rete (L e N) 	<ul style="list-style-type: none"> ■ Controllare il campo ■ Controllare i collegamenti L e N ossia la fase
Il LED di stato lampeggia permanentemente con luce rossa	<ul style="list-style-type: none"> ■ Batteria difettosa (capacità insufficiente o linea di collegamento batteria interrotta) 	<ul style="list-style-type: none"> ■ Attendere che la batteria sia carica (l'allarme cessa immediatamente dopo l'eliminazione del guasto).
Il LED di stato lampeggia a intermittenza con luce rossa (visualizzazione solo dopo la prossima autodiagnosi)	<ul style="list-style-type: none"> ■ Lampada a sensore non allacciata ■ Lampada a sensore guasta 	<ul style="list-style-type: none"> ■ Allacciare la lampada a sensore ■ Sostituire la lampada a sensore
Il LED di stato rimane scuro malgrado sia allacciato alla rete (per più di 5 minuti)	<ul style="list-style-type: none"> ■ Tensione di rete guasta ■ Dispositivo per l'esercizio con luce di emergenza difettoso 	<ul style="list-style-type: none"> ■ Controllare la tensione di rete e all'occorrenza attivarne il collegamento ■ Sostituire il dispositivo per l'esercizio con luce di emergenza
LED luce di emergenza spento	<ul style="list-style-type: none"> ■ Mancanza di tensione di rete ■ Tensione di rete interrotta da almeno 4 ore ■ Luce di emergenza guasta 	<ul style="list-style-type: none"> ■ Controllare la tensione di rete e all'occorrenza attivarne il collegamento ■ Sostituire la lampada a sensore

1. Acerca de este documento

¡Leer detenidamente y conservar para futuras consultas!

- Protegido por derechos de autor. Queda terminantemente prohibida la reimpresión, ya sea total o parcial, salvo con autorización expresa.
- Sujeto a modificaciones en función del progreso técnico.

Explicación de los símbolos



¡Advertencia de peligros!



Referencia a partes de texto en el documento.

2. Instrucciones generales de seguridad



¡Antes de comenzar cualquier trabajo en el aparato, interrúmpase la alimentación de tensión!

- Para el montaje, el cable eléctrico a conectar deberá estar sin tensión. Por eso, desconecte primero la corriente y compruebe la ausencia de tensión con un comprobador de tensión.
- La instalación de la lámpara Sensor supone un trabajo en la red eléctrica. Debe realizarla por tanto personal técnico especializado, de acuerdo con las normativas de instalación y los requisitos de acometida específicos de cada país. (p. ej., **DE** - VDE 0100, **AT** - ÖVE-ÖNORM E8001-1, **CH** - SEV 1000)
- Utilice solo piezas de repuesto originales.
- Reparaciones y cambios de batería solo pueden realizarse en talleres especializados.
- El sistema de luz de emergencia ha de instalarse conforme a la normativa usual del país, comprobándose periódicamente su correcto funcionamiento.

3. RS PRO Connect 5100/5150 SC RS PRO Connect 5100/5150 SC EM RS PRO Connect 5100/5150 C

Uso previsto

RS PRO Connect 5100/5150 SC

- Lámpara Sensor con detector de movimiento activo, también adecuada para el montaje en espacios húmedos.
- Uso restringido en el exterior por detección sensitiva.

Observación:

Durante la instalación, asegúrese de mantener una distancia mínima de 3 m al router o los puntos de acceso WLAN.

Uso previsto

RS PRO Connect 5100/5150 SC EM

- Lámpara Sensor con detector activo de movimiento apta también para el montaje en áreas húmedas.
- Debido a la sensibilidad del sensor, en exteriores su uso está limitado.
- Luz de emergencia integrada (EM).

Uso previsto

RS PRO Connect 5100/5150 C

- Lámpara sin detector activo de movimiento apta también para el montaje en áreas húmedas.



Se puede utilizar en entornos en los que cabe esperar una acumulación de polvo conductor sobre la lámpara.

Función de las lámparas Sensor

El sensor HF integrado emite ondas electromagnéticas de alta frecuencia (5,8 GHz) y recibe su eco. Al producirse el más pequeño movimiento en el campo de detección de la lámpara, el sensor detecta la modificación del eco.

Un microprocesador imparte entonces la instrucción "encender la luz". Es posible la detección a través de puertas, cristales o paredes delgadas.

Observación: La potencia de alta frecuencia del sensor HF es de aprox. 1 mW, es decir, solo una milésima de la potencia de emisión de un teléfono móvil o de un microondas.

Función de las lámparas

Lámpara sin sensor. Las funciones son válidas para la variante C siempre solo en combinación con un producto con sensor Bluetooth.

Función de la luz de emergencia

En caso de caída de corriente, la luz de emergencia (EM) se enciende automáticamente durante 3 h según EN 60598-2-22.

Volumen de suministro RS PRO Connect 5100/5150

SC / RS PRO Connect 5100/5150 SC EM (fig. 3.1)

- Lámpara Sensor de interior
- 2 terminales de montaje
- 2 paneles enchufables

Volumen de suministro RS PRO Connect 5100/5150 C (fig. 3.2)

- Lámpara de interior
- 2 clips de montaje

Dimensiones del producto RS PRO Connect 5100 (fig. 3.3)

Dimensiones del producto RS PRO Connect 5150 (fig. 3.4)

Visión general del equipo RS PRO Connect 5100/5150 SC / RS PRO Connect 5100/5150 SC EM

(fig. 3.5)

- A Racor del cable
- B Tapa enroscable
- C Borne de conexión
- D Terminal de montaje
- E Embellecedores
- F Carcasa de la lámpara
- G Sensor HF
- H Panel enchufable

Visión general del equipo RS PRO Connect 5100/5150 C (fig. 3.6)

- A Prensaestopas
- B Cierre de rosca
- C Borne de conexión
- D Clip de montaje
- E Tapas finales
- F Carcasa de la lámpara

Campos de detección (montaje en techo) Ø 1 – 10 m (fig. 3.7)

Campo de detección (montaje en pared) Ø 1 – 10 m (fig. 3.8)

Distribución de intensidad luminosa (fig. 3.9 - 3.14)

4. Conexión eléctrica

Diagrama electrónico (fig. 4.1)

El cable de alimentación de red consta de un conductor trifilar:

L = fase (generalmente negro, marrón o gris)

N = neutro (generalmente azul)

PE = toma de tierra (verde/amarillo)

En caso de dudas, hay que identificar los conductores con un comprobador de tensión; a continuación, volver a desconectar la tensión. Fase (**L**), neutro (**N**) y toma de tierra (**PE**) se conectan al borne de enchufe.

Importante:

Conexiones mal combinadas, producen más tarde cortocircuitos en el aparato o en la caja de fusibles. En tal caso, habrá que identificar una vez más cada uno de los conductores y conectarlos de nuevo.

Naturalmente, el cable de alimentación de red puede integrar un interruptor para conectar y desconectar la tensión.

Observación: La bombilla de esta lámpara no se puede reemplazar. Para reemplazar la bombilla (p.ej., al final de su vida útil), hay que cambiar toda la lámpara.

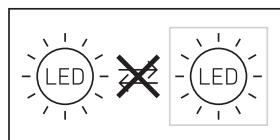

5. Montaje

- Asegurarse de que todos los componentes se encuentran en perfecto estado.
- No poner en servicio el producto si presenta daños.
- Al montar la lámpara Sensor, hay que fijarse en que la sujeción no esté expuesta a vibraciones.
- Elegir un lugar de montaje adecuado teniendo en cuenta el alcance y la detección de movimientos.

Nota: Si se monta a la pared, la lámpara ha de colocarse en posición horizontal.

El montaje por pasos

- Desconectar la alimentación eléctrica (fig. 4.1)
- Marcar los taladros (fig. 5.1)
- Hacer los agujeros e introducir los tacos (fig. 5.2)
- Enroscar los terminales de montaje (fig. 5.3)
- Colocar la carcasa de la lámpara (fig. 5.4)
- Se oye un clic cuando queda bien encajada
- Abrir el racor del cable y la tapa enroscable (fig. 5.5)
- Pasar el cable de conexión por el racor del cable y la tapa enroscable y conectarlo en el borne de enchufe (fig. 5.6)
- Cerrar el racor del cable y la tapa enroscable (fig. 5.7)
- Conectar la alimentación eléctrica (fig. 5.7)

6. Funciones

Configuración de fábrica (estado de suministro)

– Regulación de alcance:	máx.
– Temporización luz principal:	10 s
– Temporización luz de cortesía:	1 min
– Regulación crepuscular:	2.000 lux
– Luz de cortesía nivel de graduación:	50 %

Para poner el producto en modo de referencia, consulte la documentación técnica en: www.steinel.de.

Para configurar la lámpara, se ha de bajar la Connect App de STEINEL de su AppStore. Se requiere un smartphone o tablet aptos para Bluetooth.

Android



iOS



Si la lámpara no se configura con la aplicación, funcionará como lámpara Sensor independiente con la configuración de fábrica predeterminada.

Funcionamiento CC

En el funcionamiento con tensión continua, la potencia luminosa se ajusta al 100 %.

Arranque/interrupción de la tensión

Si se desconecta la tensión de red, se guardarán los ajustes y el estado operativo actual de la lámpara. Cuando se restablezca la tensión de red, estos se recuperarán.

Regulación del alcance

El alcance puede ajustarse sin etapas entre 1 y 10 m. Insertando los paneles enchufables incluidos, el alcance puede reducirse en cuatro direcciones.

- Abrir la tapa enroscable (fig. 6.1)
- Extraer el embellecedor unos 7 cm. El racor del cable no se tiene que desenroscar. (fig. 6.2)
- Insertar los paneles enchufables (fig. 6.3)
- Volver a reposicionar el embellecedor y cerrar la tapa enroscable (fig. 6.4)

Ejemplos de ajuste del alcance (fig. 6.5)

Esta función es válida para las variantes C siempre solo en combinación con un producto con sensor Bluetooth.

Temporización

El período de alumbrado deseado puede regularse sin etapas desde 5 segundos hasta un máximo de 60 minutos. Con cada movimiento detectado antes de transcurrir este período de tiempo, se inicia de nuevo la cuenta del reloj.

Esta función es válida para las variantes C siempre solo en combinación con un producto con sensor Bluetooth.

Luz de cortesía

La luminosidad de la luz de cortesía puede ajustarse entre un 0 % y un 100 %.

La duración de la luz de cortesía puede ajustarse sin etapas entre 10 minutos y 30 minutos o toda la noche.

Luz principal

La luminosidad de la luz principal puede ajustarse entre un 0 % y un 100 %.

Regulación crepuscular

El umbral de respuesta deseado de la lámpara puede ajustarse sin etapas entre 2 y 2.000 lux.

Esta función es válida para las variantes C siempre solo en combinación con un producto con sensor Bluetooth.

Agrupamiento

La RS PRO 5100/5150 SC / RS PRO 5100/5150 SC EM / RS PRO 5100/5150 C puede utilizarse como lámpara particular o junto con varias lámparas vía radiocomunicación en grupos.

Para cada grupo hay que establecer un dispositivo maestro en la Steinel Connect App. Todas las lámparas en un grupo funcionan así conforme a la configuración del dispositivo maestro. El alcance puede ajustarse para cada dispositivo del grupo por separado.

Debido a las comprobaciones cíclicas de la batería, la RS PRO 5100/5150 SC EM solo es utilizable hasta cierto punto como maestro de grupo. Durante las fases de autocomprobación, el sensor está desactivado. Por lo tanto, la lámpara no puede detectar ningún movimiento durante este período.

Esta función es válida para las variantes C siempre solo en combinación con un producto con sensor Bluetooth.

Fade Time

Con el tiempo de desvanecimiento se puede ajustar la curva de atenuación al encender y apagar (1 s-3 s).

Función colindante

Mediante la Steinel Connect App se puede activar y desactivar la función colindante. Así se asignan los grupos colindantes del grupo de lámparas activado. El grupo activo registra las señales de conexión de los grupos colindantes asociados y cambia, conforme a la configuración, a la luz principal o la luz de cortesía.

Luz de emergencia (EM)

El "Indicador de estado de la luz de emergencia (EM)" se indica mediante un LED de estado de dos colores en la lámpara Sensor.

- LED de estado verde intermitente:
Regeneración de la batería
- LED de estado verde permanente:
Sin fallos/estado normal
- LED de estado parpadea permanentemente en rojo:
Batería defectuosa/carga insuficiente de la batería
- LED de estado parpadea en rojo intermitente:
Luz no conectada o averiada
- LED de estado apagado:
Tensión de red o equipo de iluminación de emergencia averiados

7. Mantenimiento y cuidado

Mantenimiento

Para el mantenimiento y el control, se deberán observar los estándares y normas para la luz de emergencia locales del lugar de instalación. Las luces de emergencia y los dispositivos de luz de emergencia deberán inspeccionarse regularmente.

Puesta en servicio

Puesta en servicio por: _____
Fecha de puesta en servicio: _____

Autotests "(EM)"

- Los autotests de la lámpara Sensor, los LEDs de estado y las baterías recargables se realizan automáticamente cada 8 días aproximadamente.
 - El autotest de la capacidad de la batería simulando un corte de corriente se realiza cuatro veces al año.
- La operatividad general de la lámpara Sensor con luz principal y función de sensor sigue activa durante el test. El autotest no sustituye la comprobación funcional preceptiva para cada país específico de la luz de emergencia.

Inspecciones por parte del usuario "(EM)"

- Se deberán realizar inspecciones visuales mensuales de la función correcta del LED indicador de estado y de la luz del sensor.

Cambio de batería recargable "(EM)"

Si el LED de estado del módulo de luz de emergencia parpadea permanentemente en rojo, hay que cambiar las baterías.

- Haga cambiar la batería al fabricante. Servicio de atención al cliente:
SAET-94 S.L.
C/Trepadella, nº 10
Pol. Ind. Castellbisbal Sud
E-08755 Castellbisbal (Barcelona)
Servicio Técnico +34 93 772 28 49
- Póngase en contacto con el fabricante previamente para asegurarse de que la lámpara de repuesto apropiada está disponible.

Hay dos opciones:

- Cambio por una lámpara Sensor rediseñada de STEINEL con nuevas baterías (tasa fija de servicio).
- Cambio por una nueva lámpara Sensor (precio de compra con descuento).
- Devuélvase a continuación la lámpara Sensor desmontada.

Regeneración de la batería "(EM)"

Después de la puesta en marcha inicial (incluyendo el cambio de baterías o la subsanación de un fallo), el dispositivo de luz de emergencia regenera automáticamente las baterías.

Se realizan tres ciclos. Un ciclo consiste en una carga de batería de 24 horas y una descarga completa a través de la lámpara Sensor en modo de emergencia. Durante los ciclos no se realizan mediciones de la capacidad de la batería.

El proceso de regeneración de la batería no se lleva a cabo ni después de una descarga normal ni después de un autotest de la capacidad de la batería.

Limpieza

Si la lámpara Sensor se ensucia, puede limpiarse con un paño húmedo (sin detergente).

Importante: El controlador no puede sustituirse.

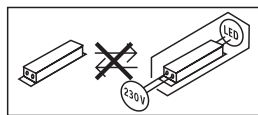

8. Eliminación

Aparatos eléctricos, accesorios y embalajes han de someterse a un reciclamiento respetuoso con el medio ambiente.



¡No eche los aparatos eléctricos a la basura doméstica!

Solo para países de la UE:

Según la Directiva europea vigente sobre residuos de aparatos eléctricos y electrónicos y su transposición al derecho nacional, aparatos eléctricos fuera de uso han de ser recogidos por separado y sometidos a un reciclamiento respetuoso con el medio ambiente.

9. Declaración de conformidad

Por la presente, STEINEL GmbH declara que el tipo de equipo radioeléctrico RS PRO 5100/5150 SC / RS PRO 5100/5150 SC EM es conforme con la Directiva 2014/53/UE. El texto completo de la declaración UE de conformidad está disponible en la dirección Internet siguiente: www.steinell.de

10. Responsabilidad por el producto

Una vez instalada la luz de emergencia deberán cumplirse los requisitos de la norma EN60598-1 con respecto a la seguridad. La responsabilidad de cumplir con esta norma incumbirá al usuario del dispositivo de iluminación de emergencia.

En caso de incumplirse esta norma, el fabricante no asumirá responsabilidad ninguna.

STEINEL no asumirá responsabilidad ninguna por daños directos, indirectos o incidentales que no sean causados por el uso apropiado y expresamente aprobado por STEINEL. STEINEL tampoco se hará responsable de las reclamaciones por daños de terceros que no deriven del uso apropiado expresamente aprobado por STEINEL. Los dispositivos de luz de emergencia no deberán abrirse ni modificarse de ninguna manera. Los componentes de las lámparas de emergencia solo podrán ser sustituidos por piezas originales y por la propia STEINEL.

Si el dispositivo de luz de emergencia presenta daños que sugieran que no es posible un funcionamiento

seguro, las lámparas Sensor no deberán ponerse en funcionamiento. STEINEL se reserva el derecho de modificar imágenes, pesos, tablas de medidas u otra información al respecto en el catálogo o en las instrucciones de manejo sin previo aviso si ello resultara oportuno o lo requiriera un progreso técnico.

11. Garantía de fabricante

Garantía de fabricante STEINEL GmbH, Dieselstraße 80-84, DE-33442 Herzebrock-Clarholz, Alemania

A usted, el comprador, le asisten ciertos derechos legales frente al vendedor. En la medida en que estos derechos existan en su país, ellos no se verán acortados ni limitados por nuestro Certificado de garantía. Le ofrecemos 5 años de garantía sobre el estado y el funcionamiento impecables de su producto STEINEL Professional con técnica de sensores. Garantizamos que este producto carece de defectos derivados del material, la fabricación o construcción. Garantizamos la plena funcionalidad de todos los cables y piezas electrónicas, así como la ausencia de defectos en cualquier material empleado o en su superficie.

Reclamación:

Si usted desea reclamar su producto, envíelo, por favor, todo completo y a porte pagado junto con el tíquet de compra original que deberá indicar la fecha de compra y la denominación del producto a su vendedor o directamente a nuestra dirección, SAET-94 S.L. - C/Trepadella, nº 10, Pol. Ind. Castellbisbal Sud, E-08755 Castellbisbal (Barcelona). Recomendamos, por eso, guardar bien el tíquet de compra hasta que haya expirado el período de garantía. STEINEL no responderá por gastos o riesgos de transporte con motivo del envío.

Información para hacer constar un caso de garantía la obtendrá a través de nuestra página web www.steinel-professional.de/garantie

Para cualquier caso de garantía o duda referente a su producto, nos puede llamar al número del Servicio Técnico +34 93 772 28 49.

5 AÑOS
DE GARANTÍA
DE FABRICANTE

12. Datos técnicos

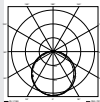
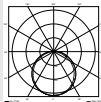
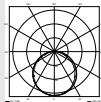
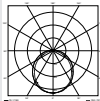
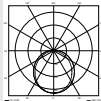
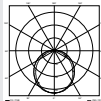
	RS PRO 5100/5150 SC	RS PRO 5100/5150 SC EM	RS PRO 5100/5150 C
Dimensiones (alt. × long. × anch.)	RS PRO 5100: 58 × 1.370 × 87 mm RS PRO 5150: 58 × 1.500 × 87 mm		
Tensión de red	220–240 V / 50/60 Hz		
Consumo de potencia (P_{on})	RS PRO 5100: 31 W / 4.250 lm / 137 lm/W RS PRO 5150: 42 W / 5.900 lm / 140 lm/W		
Temperatura cromática	4.000 K (blanco neutro)		
Índice de reproducción cromática	$R_a = 82$		
Consistencia cromática SDCM	Valor inicial: 3		
Factor de potencia	0,93		
Corriente eléctrica	RS PRO 5100: 142mA RS PRO 5150: 194mA		
Vida útil media asignada	L70B50 a 25 °C: 60.000 h		
Distribución de intensidad luminosa	RS PRO 5100 SC 	RS PRO 5100 SC EM 	RS PRO 5100 C 
	RS PRO 5150 SC 	RS PRO 5150 SC EM 	RS PRO 5150 C 
Técnica HF	5,8 GHz (reacciona a mínimos movimientos, con independencia de la temperatura)		–
Ángulo de detección	360°, con ángulo de apertura de 160° (dado el caso, a través de cristal, madera o paredes de construcción ligera)		–
Altura de montaje	máx. 3,5 m		–
Alcance	Ø 1–10 m		–
Cobertura superficial máx.	aprox. 50 m ²		
Luz de cortesía	0–100 %		–
Luz principal	0–100 %		–
Temporización	5 s–60 min + modo instalación		–
Regulación crepuscular	2–2.000 lux + modo aprendizaje		–
Temperatura ambiente:	–20 °C a +40 °C		
Índice de protección	IP65		
Clase de aislamiento	II		
Material	PC IK07		
Standby red (P_{net})	0,40 W		

Standby sensor (P_{sb})	0,40 W		
Cableado pasante	máx. 16 A		
Frecuencia Bluetooth	2,4 – 2,48 GHz		–
Potencia de emisión Bluetooth	5 dBm / 3 mW		–
Tipo de batería luz de emergencia	–	lithio-ferrofosfato (LFP)	–
Tensión de servicio	–	3,2 V	–
Potencia lumínica luz de emergencia	–	4 W / 687 lm	–
Tiempo de iluminación luz de emergencia	–	3 h ¹	–
Clase de eficiencia energética	Este producto incluye una fuente de luz de eficiencia energética de clase "C"		

ES

¹ La capacidad máxima solo se garantiza utilizando las baterías recargables incluidas.

13. Fallos de funcionamiento

Fallo	Causa	Remedio
Lámpara Sensor sin tensión	<ul style="list-style-type: none"> ■ Fusible ha saltado, desconectado, línea interrumpida ■ Cortocircuito en el cable de alimentación de red ■ El interruptor de red está desconectado (si lo hay) 	<ul style="list-style-type: none"> ■ Conectar, cambiar el fusible; conectar el interruptor de alimentación, comprobar el cable con un comprobador de tensión ■ Comprobar conexión ■ Poner interruptor de alimentación en ON
La lámpara Sensor no se conecta	<ul style="list-style-type: none"> ■ Regulación crepuscular mal seleccionada ■ Interruptor de alimentación en OFF ■ Fusible ha saltado 	<ul style="list-style-type: none"> ■ Volver a regular ■ Conectar ■ Conectar, cambiar el fusible, en caso dado, comprobar la conexión
La lámpara Sensor no se apaga	<ul style="list-style-type: none"> ■ Movimiento permanente en el campo de detección 	<ul style="list-style-type: none"> ■ Controlar el campo
La lámpara Sensor se enciende sin movimiento apreciable	<ul style="list-style-type: none"> ■ Lámpara Sensor no montada sin vibraciones ■ Se ha producido movimiento, pero no ha sido apreciado por el observador (movimiento detrás de la pared, movimiento de un objeto pequeño cerca de la lámpara, etc.) 	<ul style="list-style-type: none"> ■ Fijar bien la carcasa ■ Controlar el campo
La lámpara Sensor no se enciende a pesar del movimiento	<ul style="list-style-type: none"> ■ Los movimientos rápidos se suprimen para minimizar las interferencias o se ha seleccionado un campo de detección demasiado pequeño ■ Conexión equivocada del cable de alimentación de red (L y N) 	<ul style="list-style-type: none"> ■ Controlar el campo ■ Comprobar las conexiones L y N o la fase
LED de estado centillea permanentemente en rojo	<ul style="list-style-type: none"> ■ Batería defectuosa (capacidad insuficiente o cable de batería interrumpido) 	<ul style="list-style-type: none"> ■ Esperar carga de batería (restablecimiento de la alarma tiene lugar inmediatamente después de resolver los problemas).
LED de estado intermitente en rojo (indicación solo después del próximo autotest)	<ul style="list-style-type: none"> ■ Lámpara Sensor no conectada ■ Lámpara Sensor defectuosa 	<ul style="list-style-type: none"> ■ Conectar lámpara Sensor ■ Reemplazar lámpara Sensor
LED de estado apagado a pesar de conexión a la red (más de 5 min)	<ul style="list-style-type: none"> ■ Tensión de alimentación defectuosa ■ Dispositivo de luz de emergencia defectuoso 	<ul style="list-style-type: none"> ■ Comprobar tensión de red y conectarla, en caso dado ■ Reemplazar dispositivo de luz de emergencia
LED de luz de emergencia apagado	<ul style="list-style-type: none"> ■ No hay tensión de red ■ Tensión de red interrumpida al menos 4 h ■ Luz de emergencia defectuosa 	<ul style="list-style-type: none"> ■ Comprobar tensión de red y conectarla, en caso dado ■ Reemplazar lámpara Sensor

1. Sobre este documento

Por favor, leia-o com atenção e guarde-o num local seguro!

- Protegido pela lei sobre direitos de autor. Qualquer re-impressão, mesmo que apenas parcial, só é permitida com o nosso consentimento.
- Reservado o direito a alterações que visem o progresso técnico.

Explicação de símbolos



Aviso de perigo!



Remete para referências do texto no documento.

2. Instruções de segurança gerais



Antes de executar qualquer trabalho no aparelho, desligue-o da corrente de alimentação!

- Durante a montagem, o cabo elétrico a ligar deve estar isento de tensão. Para tal, desligue primeiro a corrente e verifique se não há tensão, usando um busca-polos.
- A instalação da armadura com sensor consiste essencialmente em lidar com tensão de rede. Por esse motivo, terá de ser realizada por um técnico profissional segundo as respetivas prescrições de instalação e condições de conexão habituais nos diversos países (p. ex., **DE** - VDE 0100, **AT** - ÖVE-ÖNORM E8001-1, **CH** - SEV 1000)
- Use exclusivamente peças de origem.
- Reparações e a substituição da bateria recarregável só podem ser efetuadas por pessoal especializado.
- O sistema de luzes de emergência tem de ser instalado e verificado regularmente quanto a funcionamento correto, de acordo com as prescrições nacionais comuns.

3. RS PRO Connect 5100/5150 SC RS PRO Connect 5100/5150 SC EM RS PRO Connect 5100/5150 C

Utilização prevista

RS PRO Connect 5100/5150 SC

- Armadura com sensor com detetor de movimento ativo, também apropriada para montagem em locais húmidos.
- Devido à sensibilidade de deteção, a utilização no exterior é sujeita a limitações.

Nota:

Durante a instalação, certifique-se de que é mantida uma distância de, pelo menos, 3 m do router WLAN ou dos pontos de acesso.

Utilização prevista

RS PRO Connect 5100/5150 SC EM

- Lâmpada com sensor e detetor de movimento ativo, também adequada para instalação em ambientes húmidos.
- Com utilização restrita em espaços exteriores, devido à deteção sensível.
- Luz de emergência integrada (EM).

Utilização prevista

RS PRO Connect 5100/5150 C

- Lâmpada sem detetor de movimento ativo, também adequada para instalação em ambientes húmidos.



Adequada para utilização em ambientes em que esteja prevista acumulação de poeira condutora sobre a lâmpada.

Função da lâmpada com sensor

O sensor de alta frequência integrado emite ondas eletromagnéticas de alta frequência (5,8 GHz) e capta o seu eco. Ao ocorrer o mínimo movimento dentro da área de deteção da iluminação, a alteração do eco é captada pelo sensor.

Um microprocessador emite então o sinal de comando «Ligar a luz». A deteção através de portas, vidros ou paredes finas é possível.

Nota: A potência do sensor de alta frequência é de aprox. 1 mW – isto é, apenas uma milésima parte da potência emissora de um telemóvel ou de um forno micro-ondas.

Função da lâmpada

Lâmpada sem sensor. As funções só se aplicam à variante C, em combinação com um produto com sensor Bluetooth.

Função da luz de emergência

Em caso de corte de eletricidade, a luz de emergência (EM) acende automaticamente durante 3 horas, de acordo com a norma EN 60598-2-22.

Âmbito da entrega **RS PRO Connect 5100/5150 SC / RS PRO Connect 5100/5150 SC EM (fig. 3.1)**

- Lâmpada com sensor para iluminação de interiores
- 2 garras de montagem
- 2 obturadores

Âmbito da entrega **RS PRO Connect 5100/5150 C (fig. 3.2)**

- Lâmpada para iluminação de interiores
- 2 fixadores de montagem

Dimensões do produto RS PRO Connect 5100

(fig. 3.3)

Dimensões do produto RS PRO Connect 5150

(fig. 3.4)

Visão geral do dispositivo RS PRO Connect

5100/5150 SC /RS PRO Connect 5100/5150 SC EM

(fig. 3.5)

- A Bucim
- B Fecho rotativo
- C Barra de junção
- D Garra de montagem
- E Topos
- F Corpo da armadura
- G Sensor AF
- H Obturador

Visão geral do dispositivo RS PRO Connect 5100/

5150 C (fig. 3.6)

- A Ligação aparafusada do cabo
- B Fecho de rosca
- C Borne
- D Fixadores de montagem
- E Tampas
- F Caixa da lâmpada

Área de montagem no teto Ø 1 – 10 m (fig. 3.7)

Área de montagem na parede Ø 1 – 10 m (fig. 3.8)

Distribuição da intensidade luminosa (fig. 3.9 - 3.14)

4. Ligação elétrica

Esquema de circuitos elétricos (fig. 4.1)

O cabo proveniente da rede é constituído 3 condutores:

- L** = Fase (geralmente preto, castanho ou cinzento)
- N** = Neutro (geralmente azul)
- PE** = Condutor terra (verde/amarelo)

Em caso de dúvida, procure identificar os condutores com um busca-polos; a seguir, volte a desligar a tensão. A fase (**L**), o neutro (**N**) e o condutor de proteção (**PE**) são conectados na barra de junção.

Importante:

Se as ligações forem trocadas, poderá ocorrer mais tarde um curto-circuito no aparelho ou na caixa de fusíveis. Nesse caso, os diversos condutores terão de ser identificados e ligados de novo.

Naturalmente que, no cabo de rede, pode estar instalado um interruptor de rede do tipo "liga - desliga".

Nota: A fonte de luz desta lâmpada não é substituível. Se a fonte de luz tiver de ser substituída (por exemplo, no final da vida útil), deverá ser substituída toda a lâmpada.

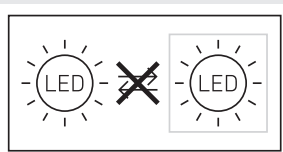

5. Montagem

- Verifique todos os componentes para detetar eventuais danos.
- Se detetar qualquer dano, não coloque o produto em funcionamento.
- Ao montar a armadura com sensor, certifique-se de que é montado à prova de trepidações.
- Escolha um local de montagem adequado, tendo em conta o alcance e a deteção de movimentos.

Nota:

No caso de ser montada na parede, a armadura deve ser fixada na horizontal.

Passos para montagem

- Desligar a fonte de alimentação elétrica (fig. 4.1)
- Marcar os furos (fig. 5.1)
- Fazer os furos e colocar as buchas (fig. 5.2)
- Aparafusar as garras de montagem (fig. 5.3)
- Assentar o corpo da armadura (fig. 5.4)
- Um estalido indica que encaixou bem
- Soltar bucim e abrir o fecho rotativo (fig. 5.5)
- Passar o cabo de ligação pelo bucim e o fecho rotativo e ligá-lo à barra de junção (fig. 5.6)
- Apertar o bucim e fechar o fecho rotativo (fig. 5.7)
- Ligar a alimentação elétrica (fig. 5.7)

6. Funcionamento

Configurações de fábrica (estado da entrega)

- Configuração do alcance: máx.
- Configuração de tempo na luz principal: 10 s
- Configuração de tempo na luz de base: 1 min.
- Configuração ao entardecer: 2.000 Lux
- Nível de redução de luminosidade na luz de base: 50 %

Para colocar o produto em modo de referência, deverá consultar a documentação técnica, acedendo a www.steinel.de

Para configuração da lâmpada, deverá aceder à sua AppStore e fazer download da app Steinel Connect. É necessário um smartphone ou tablet capaz de receção Bluetooth.

Android



iOS



Se a iluminação não foi configurada com a app, a luminária funcionará como armadura com sensor independente com as configurações de fábrica predefinidas.

Operação em corrente contínua

Em caso de operação com tensão contínua, a quantidade de luz emitida é definida para 100 %.

Arranque/corte de corrente

Se a tensão de rede for interrompida, as configurações e o estado operacional da lâmpada são guardados. Assim que a tensão de rede é restabelecida, as configurações e o estado operacional são restaurados.

Ajuste do alcance

O alcance pode ser regulado progressivamente entre 1 a 10 m. Colocando os dois obturadores fornecidos, o alcance pode ser reduzido nas quatro direções.

- Abra o fecho rotativo (fig. 6.1)
- Retire o topo aprox. 7 cm. Não é necessário soltar o buçim (fig. 6.2)
- Coloque os obturadores (fig. 6.3)
- Empurre o topo de volta para o seu lugar e feche o fecho rotativo (fig. 6.4)

Exemplos de ajuste do alcance (fig. 6.5)

Esta função só se aplica às variantes C, em combinação com um produto com sensor Bluetooth.

Configuração de tempo

A duração de iluminação pretendida pode ser definida continuamente de cinco segundos a 60 minutos. Qualquer movimento detetado antes de decorrido esse período de tempo reinicia o cronómetro.

Esta função só se aplica às variantes C, em combinação com um produto com sensor Bluetooth.

Luz de base

O brilho da luz de base pode ser definido entre 0 % e 100 %.

A duração da luz de base pode ser definida continuamente entre 10 e 30 minutos, ou durante toda a noite.

Luz principal

O brilho da luz principal pode ser definido entre 0 % e 100 %.

Configuração ao entardecer

O limiar pretendido de operação da lâmpada pode ser ajustado continuamente de 2 a 2.000 lux.

Esta função só se aplica às variantes C, em combinação com um produto com sensor Bluetooth.

Agrupamento

É possível utilizar a RS PRO 5100/5150 SC / RS PRO 5100/5150 SC EM / RS PRO 5100/5150 C como iluminação individual ou também se podem interligar várias armaduras em grupos, usando a comunicação radioelétrica.

É necessário definir para cada grupo um master de grupo na Steinel Connect App. Assim, todas as armaduras pertencentes a um grupo agem em conformidade com a configuração do master do grupo. O alcance pode ser regulado diferenciadamente para cada um dos elementos do grupo.

Em função das verificações cíclicas da bateria recarregável, a RS PRO 5100/5150 SC EM só pode ser usada como master do grupo com algumas restrições. O detetor fica desativado durante as fases de autoteste. Isso significa que a armadura não consegue detetar movimento durante esse período.

Esta função só se aplica às variantes C, em combinação com um produto com sensor Bluetooth.

Fade Time

Com o Fade Time, é possível definir a curva de redução de luminosidade, ao ligar e desligar (1s–3s).

Função de ativação de grupos vizinhos

Usando a Steinel Connect App, é possível ativar ou desativar a função de ativação de grupos vizinhos. A função permite definir grupos vizinhos ao grupo de iluminação ativo. O grupo reage a sinais de ligação do grupo vizinho atribuído e muda para a iluminação principal ou para a iluminação de presença, consoante as configurações.

Luz de emergência (EM)

A "indicação de estado luz de emergência (EM)" é realizada por meio de um LED de estado bicolor na armadura com sensor.

- LED de estado intermitentemente verde:
Regeneração da bateria
- LED de estado permanentemente verde:
Sem falhas / Estado normal
- LED de estado vermelho permanentemente intermitente:
Bateria com defeito / Bateria com carga insuficiente
- LED de estado pisca intermitentemente a vermelho:
Lâmpada não ligada ou com defeito
- LED de estado apagado:
Tensão de rede ou dispositivo de iluminação de emergência com defeito

7. Manutenção e conservação

Manutenção

Para a conservação e o controlo devem respeitar-se as regras e normas para a luz de emergência no local de montagem. As luzes de emergência e os dispositivos de operação das luzes de emergência devem ser controlados regularmente.

Colocação em funcionamento

Colocação em funcionamento

efetuada por: _____

Data da colocação

em funcionamento: _____

Autotestes "(EM)"

- Os autotestes da armadura com sensor, dos LEDs de estado e das baterias recarregáveis são realizados automaticamente em intervalos de aprox. 8 dias.
- O autoteste da capacidade da bateria recarregável por simulação de uma falha de corrente é realizado quatro vezes por ano.

O funcionamento geral da armadura com sensor com iluminação principal e função de sensor permanece ativo durante o teste.

O autoteste não substitui a verificação funcional obrigatória específica do país da iluminação de emergência.

Controlos por parte do utilizador "(EM)"

- Devem ser realizados controlos visuais mensais dos LEDs indicadores de estado, bem como da armadura com sensor, relativamente ao funcionamento correto.

Substituição das baterias recarregáveis "(EM)"

As baterias recarregáveis têm de ser substituídas se o LED de estado do módulo da luz de emergência piscar permanentemente a vermelho.

- A substituição das baterias recarregáveis deve ser efetuada pelo fabricante. Serviço de assistência ao cliente:
Fonseca, S.A.
Rua João Francisco do Casal
87-89, 3800-266 Aveiro
Tel.: +351 234 303 900
www.ffonseca.com
- É necessário entrar em contacto com o fabricante antecipadamente, para assegurar que a respetiva armadura de substituição está realmente disponível.

Existem duas possibilidades:

- Substituição por uma armadura com sensor reconhecida pela STEINEL com baterias recarregáveis novas (taxa única de assistência).
- Substituição por uma armadura com sensor nova (preço de compra reduzido).
- A seguir, é necessário devolver a armadura com sensor desmontada.

Regeneração de baterias recarregáveis "(EM)"

Depois da primeira colocação em funcionamento (também após substituição de bateria recarregável ou eliminação de uma falha), o dispositivo de operação da luz de emergência regenera automaticamente as baterias recarregáveis.

São realizados três ciclos. Um ciclo consiste num carregamento da bateria durante 24 h e num descarregamento total através da armadura com sensor em regime de funcionamento de emergência.

Durante os ciclos não são realizadas medições de capacidade de carga das baterias recarregáveis.

O processo de regeneração das baterias recarregáveis não é realizado após uma descarga normal da bateria recarregável nem após um autoteste da capacidade de carga de baterias recarregáveis.

Limpeza

Se a armadura com sensor estiver suja, pode ser limpa com um pano húmido (sem usar produtos de limpeza).

Importante: O dispositivo de comando não é substituível.

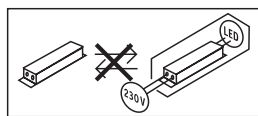

8. Reciclagem

Equipamentos elétricos, acessórios e embalagens devem ser entregues num posto de revalorização ecológica.



Nunca deite equipamentos elétricos para o lixo doméstico!

Apenas para estados membros da U.E.:

Segundo a diretiva europeia relativa aos resíduos de equipamentos elétricos e eletrónicos, e a respetiva transposição para o direito nacional, todos os equipamentos elétricos e eletrónicos em fim de vida útil devem ser recolhidos separadamente e entregues nos pontos de recolha previstos para fins de revalorização ecológica.

9. Declaração de conformidade

O(a) abaixo assinado(a) STEINEL GmbH declara que o presente tipo de equipamento de rádio RS PRO Connect 5100 LED / RS PRO Connect 5100 LED EM está em conformidade com a Diretiva 2014/53/UE. O texto integral da declaração de conformidade está disponível no seguinte endereço de Internet: www.steinel.de

10. Responsabilidade pelo produto

Após a instalação da armadura de luz de emergência é necessário cumprir os requisitos da norma EN60598-1 relativamente à segurança. A responsabilidade pelo cumprimento da norma cabe ao utilizador do dispositivo de operação da luz de emergência.

Em qualquer caso de incumprimento desta norma, o fabricante não assumirá qualquer responsabilidade.

A STEINEL não assume qualquer responsabilidade por danos diretos, indiretos ou acidentais que não resultem da utilização correta e expressamente autorizada pela STEINEL. A STEINEL também não assume qualquer responsabilidade de reivindicações de indemnização de danos por parte de terceiros, a não ser aqueles reivindicados com base na utilização correta e expressamente autorizada pela STEINEL. Os dispositivos de operação das luzes de emergência não podem ser abertos nem modificados de que maneira for. Os componentes das luzes de emergência só podem ser substituídos por peças de substituição originais e sempre só pela própria STEINEL.

Se o dispositivo de operação da luz de emergência apresentar danos que suscitem a suspeita de que não será possível assegurar um funcionamento sem perigo, as armaduras com sensor não poderão ser colocadas em funcionamento. A STEINEL reserva-se o direito de alterar ilustrações, pesos, tabelas com dimensões ou quaisquer outros dados deste género, seja no catálogo ou nos manuais de instruções, sem aviso prévio e sempre que tal seja útil ou necessário em função do progresso técnico.

11. Garantia do fabricante

Garantia do fabricante STEINEL GmbH, Dieselstraße 80-84, DE-33442 Herzebrock-Clarholz, Alemanha

Enquanto comprador, tem direito a uma garantia quer seja legal ou por defeitos de fabrico junto do vendedor. A nossa declaração de garantia não tem qualquer efeito substitutivo nem limitador sobre estes direitos. Nós concedemos-lhe 5 anos de garantia sobre o perfeito estado e o correto funcionamento do seu produto da série STEINEL Professional. Garantimos-lhe que o produto não apresenta quaisquer defeitos de material, fabrico e construção. Garantimos as perfeitas condições de funcionamento de todos os componentes eletrónicos e cabos, bem como a ausência de defeitos em todos os materiais utilizados e respetivos acabamentos.

Reclamação:

se pretender fazer uma reclamação, ao abrigo da garantia, envie por favor, o seu produto completo com os respetivos portes pagos e acompanhado pelo original da fatura de compra, que deverá conter obrigatoriamente a data da compra e a designação inequívoca do produto, ao seu revendedor ou diretamente a nós: F. Fonseca, S.A. - Rua João Francisco do Casal 87-89, 3800-266 Aveiro. Por isso, recomendamos que guarde a sua fatura de compra num local seguro até o prazo de garantia expirar.

A F. Fonseca, S.A. não assumirá qualquer responsabilidade pelos custos e riscos de transporte na devolução de um produto. Para obter informações sobre como reclamar o seu direito a uma intervenção ao abrigo da garantia, visite o nosso site em www.ffonseca.com

Se necessitar de uma intervenção ao abrigo da garantia ou se tiver qualquer dúvida em relação ao seu produto, contacte-nos através da nossa linha de assistência: +351 234 303 900.

PT

5 ANOS
GARANTIA
DO FABRICANTE

12. Ficha técnica

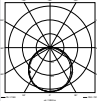
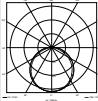
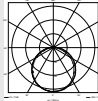
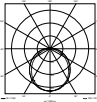
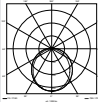
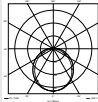
	RS PRO 5100/5150 SC	RS PRO 5100/5150 SC EM	RS PRO 5100/5150 C
Dimensões (a × c × l)	RS PRO 5100: 58 × 1.370 × 87 mm RS PRO 5150: 58 × 1.500 × 87 mm		
Tensão de rede	220–240 V / 50/60 Hz		
Consumo de energia (P _{on})	RS PRO 5100: 31 W / 4.250 lm / 137 lm/W RS PRO 5150: 42 W / 5.900 lm / 140 lm/W		
Temperatura de cor	4.000 K (branco neutro)		
Índice de rendimento de cor	R _a = 82		
Consistência de cor SDCM	Valor inicial: 3		
Fator de potência	0,93		
Corrente elétrica	RS PRO 5100: 142mA RS PRO 5150: 194mA		
Tempo de vida efetivo, em média	L70B50 a 25 °C: 60.000 horas		
Distribuição da intensidade luminosa	RS PRO 5100 SC 	RS PRO 5100 SC EM 	RS PRO 5100 C 
	RS PRO 5150 SC 	RS PRO 5150 SC EM 	RS PRO 5150 C 
Tecnologia de alta frequência:	5,8 GHz (reage ao menor movimento, independentemente da temperatura)		–
Ângulo de deteção	360°, com ângulo de abertura de 160° (por vezes atravessando vidro, madeira e paredes leves)		–
Altura de montagem	máx. 3,5 m		–
Alcance	Ø 1 – 10 m		–
cobertura máx. da área	aprox. 50 m ²		
Luz de base	0–100 %		–
Luz principal	0–100 %		–
Ajuste do tempo	5 s – 60 min + modo Install		–
Regulação crepuscular	2–2.000 lux + modo teach in		–
Temperatura ambiente	de -20 °C até +40 °C		
Grau de proteção	IP 65		
Classe de proteção	II		
Material	PC IK07		
Rede standby (P _{net})	0,40 W		

Sensor standby (P_{sb})	0,40 W		
Corrente máxima	máx. 16 A		
Frequência Bluetooth	2,4 – 2,48 GHz		–
Potência emissora Bluetooth	5 dBm / 3 mW		–
Tipo de bateria re-carregável da luz de emergência	–	Fosfato de ferro-lítio (LFP)	–
Tensão de serviço	–	3,2 V	–
Potência de iluminação da luz de emergência	–	4 W / 687 lm	–
Tempo de iluminação da luz de emergência	–	3 h ¹	–
Classe de eficiência energética	Este produto contém uma fonte de luz da classe de eficiência energética «C»		

¹ A capacidade máxima só é assegurada se forem usadas as baterias recarregáveis fornecidas.

PT

13. Falhas de funcionamento

Falha	Causa	Solução
A armadura com sensor não tem tensão	<ul style="list-style-type: none"> ■ Proteção disparou, não ligado, ligação interrompida ■ Curto-circuito no cabo proveniente da rede ■ Interruptor de rede eventualmente existente está desligado 	<ul style="list-style-type: none"> ■ Rearme ou substitua o fusível, ligue o interruptor de rede, verifique o condutor com um multímetro ■ Verifique as conexões ■ Ligue o interruptor de rede
A armadura com sensor não se liga	<ul style="list-style-type: none"> ■ Foi escolhida a regulação crepuscular errada ■ Interruptor de rede DESLIGADO ■ Proteção disparou 	<ul style="list-style-type: none"> ■ Reajuste ■ Ligue ■ Rearme ou substitua o fusível; se necessário, verifique a ligação
A armadura com sensor não desliga	<ul style="list-style-type: none"> ■ Movimento constante na área de deteção 	<ul style="list-style-type: none"> ■ Controle a área
A armadura com sensor liga sem movimento aparente	<ul style="list-style-type: none"> ■ A armadura com sensor não está montada à prova de trepidações ■ Ocorreu um movimento, mas o observador não reparou (movimento por trás da parede, movimento de um objeto pequeno nas imediações diretas da armadura, etc.) 	<ul style="list-style-type: none"> ■ Monte o corpo da armadura com firmeza ■ Controle a área
A armadura com sensor não liga, apesar de ocorrer um movimento	<ul style="list-style-type: none"> ■ Os movimentos rápidos são suprimidos para minimizar as falhas de deteção ou a área de deteção definida é demasiado pequena ■ Ligação trocada do cabo proveniente da rede (L e N) 	<ul style="list-style-type: none"> ■ Controle a área ■ Verifique as ligações L e N ou a fase
O LED de estado pisca permanentemente em vermelho	<ul style="list-style-type: none"> ■ Falha na bateria recarregável (capacidade insuficiente ou cabo da bateria recarregável interrompida) 	<ul style="list-style-type: none"> ■ Espere até o carregamento da bateria recarregável terminar (reposição do alarme ocorre imediatamente após a eliminação da falha).
O LED de estado pisca intermitentemente em vermelho (indicação só após o autoteste seguinte)	<ul style="list-style-type: none"> ■ Armadura com sensor não está ligada ■ Armadura com sensor avariada 	<ul style="list-style-type: none"> ■ Ligue a armadura com sensor ■ Substitua a armadura com sensor
LED de estado apagado apesar de estar ligado à eletricidade (mais de 5 min)	<ul style="list-style-type: none"> ■ Anomalia na tensão de rede ■ Dispositivo de operação da luz de emergência avariado 	<ul style="list-style-type: none"> ■ Verifique a tensão de rede e ligue-a, se necessário ■ Substitua o dispositivo de operação da luz de emergência
LED da luz de emergência apagado	<ul style="list-style-type: none"> ■ Falta tensão de rede ■ Tensão de rede interrompida durante, pelo menos, 4 h ■ Luz de emergência avariada 	<ul style="list-style-type: none"> ■ Verifique a tensão de rede e ligue-a, se necessário ■ Substitua a armadura com sensor

1. Om detta dokument

Läs noga igenom dokumentet och förvara det väl!

- Upphovsrättsligt skyddat. Eftertryck, även delar av texten, bara med vårt samtycke.
- Ändringar som görs pga den tekniska utvecklingen, förbehålles.

Symbolförklaring



Varning för fara!



Hänvisning till textställen i dokumentet.

2. Allmänna säkerhetsanvisningar



Bryt spänningen före alla arbeten på produkten!

- Under monteringen måste den elektriska ledningen som skall anslutas vara spänningsfri. Bryt strömmen och kontrollera med spänningsprovare att alla parter är spänningslösa.
- Eftersom sensorarmaturen installeras till nätspänningen måste arbetet utföras på ett fackmannamässigt sätt och enligt gällande installations- och anslutningsföreskrifter. (t. ex. **DE** - VDE 0100, **AT** - ÖVE-ÖNORM E8001-1, **CH** - SEV 1000)
- Använd endast originalreservdelar.
- Reparationer och batteribyte får bara genomföras på en auktoriserad verkstad.
- Nödljussystemet måste installeras enligt gällande föreskrifter i respektive land och regelbundet kontrolleras att det fungerar korrekt.

3. RS PRO Connect 5100/5150 SC RS PRO Connect 5100/5150 SC EM RS PRO Connect 5100/5150 C

Avsedd användning

RS PRO Connect 5100/5150 SC

- Sensorarmaturen med aktiv rörelsevakt lämpar sig även för montering i fuktiga utrymmen.
- På grund av sin känsliga uppfattningsförmåga bara delvis användbar utomhus.

OBS:

Säkerställ vid installationen att ett avstånd på minst 3 meter upprätthålls till WiFi-routern eller accesspunkten.

Avsedd användning

RS PRO Connect 5100/5150 SC EM

- Sensorarmatur med aktiv rörelsevakt.
Lämplig även för montering i våtrum.

- Kan endast användas begränsat utomhus på grund av känsliga registreringskomponenter.
- Integrerat nödljus (EM).

Avsedd användning

RS PRO Connect 5100/5150 C

- Armatur utan aktiv rörelsevakt.
Lämplig även för montering i våtrum.



Lämplig för användning i miljöer där dammpartiklar med ledande förmåga kan förväntas ansamlas på armaturen.

Funktion sensorarmaturer

Den integrerade HF-sensorn sänder högfrekventa elektromagnetiska vågor (5,8 GHz) och mottar deras eko. Vid minsta rörelse i armaturens bevakningsområde registreras ekoförändringen av sensorn.

En mikroprocessor utlöser då kommandot "Tänd ljuset". Detekteringen fungerar också genom dörrar, glas eller tunna väggar.

Anmärkning: HF-sensorns högfrekvenseffekt är ca 1 mW – det är bara en tusendel av sändareffekten från en mobiltelefon eller en mikrovågsugn.

Funktion armaturer

Armatur utan sensor. Funktionerna gäller för C-varianten endast i kombination med en Bluetooth-sensorprodukt.

Funktion nödljus

Vid strömavbrott tänds nödljuset (EM) automatiskt under 3 h i enlighet med EN 60598-2-22.

Leveransomfång RS PRO Connect 5100/5150 SC/ RS PRO Connect 5100/5150 SC EM (bild 3.1)

- Sensor-innerarmatur
- 2 montageclips
- 2 avskärmningar

Leveransomfång RS PRO Connect 5100/5150 C (bild 3.2)

- Innerarmatur
- 2 monteringsplintar

Produktmått RS PRO Connect 5100 (bild 3.3)

Produktmått RS PRO Connect 5150 (bild 3.4)

Enhetsöversikt RS PRO Connect 5100/5150 SC/ RS PRO Connect 5100/5150 SC EM (bild 3.5)

- A** Kabelförskruvning
- B** Vridlås
- C** Anslutningsplint
- D** Montageclips
- E** Avslut
- F** Kupa
- G** HF-sensor
- H** Avskärmning

Enhetsöversikt RS PRO Connect 5100/5150 C (bild 3.6)

- A Kabelförskruvning
- B Skruvförslutning
- C Anslutningsplint
- D Monteringsplint
- E Ändkåpor
- F Armaturhus

Registreringsområden takmontering \varnothing 1 – 10 m (bild 3.7)

Registreringsområden väggmontering \varnothing 1 – 10 m (bild 3.8)

Ljutfördelning (bild 3.9 - 3.14)

4. Elektrisk anslutning

Kopplingschema (bild 4.1)

Nätanslutningens matarledning består av en 3-ledar-kabel:

L = Fas (oftast svart, brun eller grå)

N = Nolleddare (oftast blå)

PE = Skyddsledare (grön/gul)

Vid osäkerhet, måste kabeln identifieras med en spänningskontroll; gör den därefter spänningsfri igen. Fas (**L**), nolledare (**N**) och skyddsledare (**PE**) monteras i anvisad plint.

Viktigt:

En förväxling av anslutningarna leder till kortslutning i armaturen eller i säkringskåpet. I ett sådant fall måste de enskilda kablarna identifieras igen och anslutas på nytt.

I nätkabeln kan naturligtvis en strömställare för till- och frånkoppling installeras.

OBS: Denna armaturs ljuskälla kan inte bytas ut. Om ljuskällan måste bytas ut (t.ex. vid slutet av dess livslängd) måste hela armaturen bytas ut.

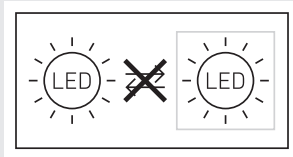

5. Montage

- Kontrollera samtliga delar med avseende på skador.
- Är produkten skadad får den inte tas i bruk.
- Sensorarmaturen måste monteras vibrationsfritt.
- Välj en lämplig montageplats med hänsyn till räckvidden och rörelsedetekteringen.

Hänvisning: Vid väggmontage måste armaturen monteras horisontalt.

Montageordning

- Bryt spänningen (bild 4.1)
- Markera borrhålen (bild 5.1)
- Borra hål och sätt i pluggar (bild 5.2)
- Skruva fast montageclipset (bild 5.3)
- Sätt fast kupan (bild 5.4)
- Den snäpper fast med ett hörbart klick.
- Öppna kabelförskruvningen och vridlåset (bild 5.5)
- Skjut anslutningskabeln genom kabelförskruvningen och vridlåset och anslut den till plinten (bild 5.6)
- Stäng kabelförskruvningen och vridlåset (bild 5.7)
- Slå till spänningen (bild 5.7)

6. Funktion

Fabriksinställningar (tillstånd vid leverans)

- | | |
|-------------------------------|-----------|
| – Inställning av räckvidden: | max. |
| – Tidsinställning normalljus: | 10 sek. |
| – Tidsinställning grundljus: | 1 min. |
| – Skymningsinställning: | 2.000 lux |
| – Grundljus dimnivå: | 50 % |

För att koppla produkten till referensläge ska du öppna den tekniska dokumentationen under: www.steinel.de.

För konfigurationen av armaturen måste du ladda ned Steinel Connect App från din appbutik. En smartphone eller surfplatta med Bluetooth krävs.

Android



iOS



Konfigureras inte armaturen med appen, arbetar den som självständig sensorarmatur med förinställda fabriksinställningar.

DC-drift

I drift med likspänning ställs ljuseffekten in på 100 %.

Uppstart/spänningsavbrott

När nätspänningen kopplas från sparas inställningarna samt armaturens driftsstatus. När nätspänningen är tillbaka återställs dessa.

Inställning av räckvidd

Sensorns räckvidd kan steglöst ställas in mellan 1 och 10 m. Genom montering av bifogade avskärningar kan räckvidden reduceras i 4 riktningar.

- Öppna vridlåset (**bild 6.1**)
- Dra loss ändbrickan ca 7 cm. Kabelförskruvningen behöver inte lossas. (**bild 6.2**)
- Sätt i avskärmingar (**bild 6.3**)
- Skjut tillbaka ändbrickan och stäng vridlåset (**bild 6.4**)

Exempel på inställning av räckvidden (**bild 6.5**)

Denna funktion gäller för C-varianterna endast i kombination med en Bluetooth-sensor-produkt.

Tidsinställning

Den önskade belysningstiden kan ställas in steglöst från 5 sekunder till 60 minuter. Timern startas om vid varje registrerad rörelse under denna tid.

Denna funktion gäller för C-varianterna endast i kombination med en Bluetooth-sensor-produkt.

Grundljus

Grundljusets ljusstyrka kan ställas in mellan 0 % och 100 %.

Grundljusets varaktighet kan ställas in steglöst mellan 10 minuter och 30 minuter eller hela natten.

Normalljus

Normalljusets ljusstyrka kan ställas in mellan 0 % och 100 %.

Skymningsinställning

Armaturens önskade aktiveringsgräns kan ställas in steglöst från 2 till 2.000 lux.

Denna funktion gäller för C-varianterna endast i kombination med en Bluetooth-sensor-produkt.

Gruppering

RS PRO 5100/5150 SC / RS PRO 5100/5150 SC EM / RS PRO 5100/5150 C kan användas som enskild armatur eller flera armaturer kan sammankopplas i grupper via radiostyrd kommunikation.

I varje grupp måste en gruppmaster definieras i Steinell Connect App. Alla armaturer i en grupp agerar analogt till gruppmasterns konfiguration. Räckvidden kan individuellt ställas in för varje gruppmedtagare.

RS PRO 5100/5150 SC EM är bara begränsat användbar som gruppmaster på grund av de cykliska batterikontrollerna. Under självtestfaserna är sensorn avaktiverad. Armaturen kan under den tiden inte uppfatta några rörelser.

Denna funktion gäller för C-varianterna endast i kombination med en Bluetooth-sensor-produkt.

Fade Time

Med hjälp av Fade Time kan du ställa in dimningskurvan vid tändning och släckning (1–3 sekunder).

Grannfunktion

Via Steinell Connect App kan grannfunktionen aktiveras resp. avaktiveras. Härvid tilldelas granngrupperna aktiv armaturgrupp. Gruppen reagerar på inkopplingssignaler från tilldelad granngrupp och antingen tänds då normalljuset eller grundljuset, beroende på inställning.

Nödljus (EM)

"Statusvisning nödljus (EM)" visas med en tvåfärgad status-LED på sensorarmaturen.

- Status-LED intermittert grön:
Regeneration av batteri
- Status-LED permanent grön:
Ingen störning/normaltillstånd
- Status-LED permanent rödblinkande:
Fel på batterierna/batteriernas laddning inte längre tillräcklig
- Status-LED intermittert rödblinkande:
Armaturen inte ansluten eller defekt
- Status-LED tänds inte:
Nätspänning eller nödljusdrift don defekt

7. Underhåll och skötsel

Underhåll

Vid underhåll och kontroller ska föreskrifterna och normerna för nödljuset på montageorten iakttas. Nödljusen och nödljusdriftdonen måste regelbundet kontrolleras.

Driftsättning

Driftsättning genom: _____
Datum driftsättning: _____

Självtester "(EM)"

- Självtester av sensorarmaturen, status-LED och batterierna sker automatiskt ca var 8:e dag.
 - Självtest av batteriets kapacitet genom ett simulerat nätbortfall, sker fyra gånger om året.
- Sensorarmaturens generella funktion med normalljus och sensorfunktion bibehålls under testet. Självtestet ersätter inte den landspecifikt föreskrivna funktionskontrollen av nödljusbelysningen.

Kontroller genom användaren "(EM)"

- Visuella kontroller av LED-statusvisningen samt av sensorarmaturen att den fungerar korrekt, ska genomföras en gång i månaden.

Byte av batteri "(EM)"

Om nödljusenhetens status-LED blinkar rött hela tiden, måste batterierna bytas ut.

- Batteribyte måste genomföras av tillverkaren.
Kundservice:
Karl H Ström AB
Verktgsvägen 4
553 02 Jönköping
Tel.: 036 - 550 33 00
www.khs.se
- Ta kontakt med tillverkaren i förväg för att säkerställa att rätt utbytesarmatur finns att få.

TVå möjligheter:

- Byta ut mot en sensorarmatur med nya batterier som STEINEL gjort en översyn av (servicepris).
- Byta ut mot en ny sensorarmatur (till förmånligt inköpspris).
- Skicka samtidigt tillbaka den demonterade sensorarmaturen.

Batteriregenerering "(EM)"

Efter den första driftsättningen (även efter batteribyte eller åtgärdande av fel) regenererar nödljusdriftdonet automatiskt batterierna.

Tre cykler genomförs. En cykel består av en 24-timmars batteriladdning och en fullständig urladdning över sensorarmaturen i nöddrift.

Under cyklerna genomförs inga mätningar av batterikapaciteten.

Batteriregenereringen genomförs varken efter en normal batteriurladdning eller efter en självtest av batterikapaciteten.

Rengöring

Sensorarmaturen kan rengöras med en fuktig trasa (utan rengöringsmedel).

Viktigt: Driftdonet (driver) kan inte bytas ut.

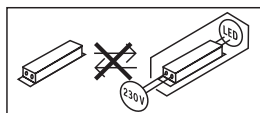

8. Avfallshantering

Elapparater, tillbehör och förpackning måste lämnas in till miljövänlig återvinning.



Kasta inte elapparater i hushållssoptorna!

Gäller endast EU-länder:

Enligt det gällande europeiska direktivet om uttjänta elektriska och elektroniska apparater och dess omsättning i nationell lagstiftning, måste uttjänta elapparater lämnas in till miljövänlig återvinning.

9. CE-deklaration

Härmed försäkras STEINEL GmbH att denna typ av radioustrustning RS PRO 5100/5150 SC / RS PRO 5100/5150 SC EM överensstämmer med direktiv 2014/53/EU. Den fullständiga texten till EU-försäkran om överensstämmelse finns på följande webbadress: www.steinell.de

10. Produktgaranti

Craven i standard EN60598-1 gällande säkerheten måste vara uppfyllda efter installeringen av nödljusarmaturen. Ansvaret för att denna standard uppfylls åvilar användaren av nödljusdriftdonet.

Beaktas inte denna standard övertar tillverkaren inget ansvar.

STEINEL övertar ingen garanti för direkta, indirekta eller oavsiktliga skador som uppstår utanför den av STEINEL uttryckligen tillåtna, korrekta användningen. STEINEL övertar heller inget ansvar för skadeanspråk från tredje part som uppstått pga en användning som inte motsvarar STEINELs uttryckligen tillåtna, korrekta användning. Nödljusdriftdonen får inte öppnas eller på något vis modifieras. Nödljusens komponenter får bara ersättas med originalreservdelar och enbart av STEINEL.

Uppvisar nödljusdriftdonet skador som gör att driften kan vara riskabel, får sensorarmaturerna inte tas i drift. STEINEL förbehåller sig rätten, att ändra bilder, vikter, måttabeller eller andra liknande uppgifter i katalogen eller i bruksanvisningen utan föregående avisering, om detta visar sig vara ändamålsenligt eller nödvändigt på grund av den tekniska utvecklingen.

11. Tillverkargaranti

Tillverkargaranti STEINEL GmbH, Dieselstraße 80-84, DE-33442 Herzebrock-Clarholz, Tyskland

Alla produkter från STEINEL uppfyller högsta kvalitetsanspråk. Av den anledningen tillhandahåller vi som tillverkare dig som kund gärna en garanti enligt nedanstående villkor:

Garantin omfattar frihet från brister, som bevisligen beror på ett material- eller tillverkningsfel och omgående meddelas oss efter att det konstaterats och inom garantitiden. Garantin omfattar samtliga STEINEL Professional-produkter som köps och används i Tyskland.

Vår garanti för konsumenter

Nedanstående bestämmelser gäller för konsumenter. En konsument är varje naturlig person som vid köptransaktionen varken utövar sin industriella eller självständiga yrkesverksamhet.

Du kan välja, om vi ska fullgöra garantin genom en gratis reparation, gratis utbyte (evtl. genom en lik- eller mer värdig, nyare modell) eller genom ett tillgodohavande.

Garantitiden för den STEINEL Professional-produkt som du köpt är för sensorer, strålkastare, utomhus- och inomhusbelysning **5 år** alltid från produktens inköpsdatum.

Vi åtar oss transportkostnaderna för retursändningen men inte transportriskerna.

Vår garanti för företagare

Nedanstående bestämmelser gäller för företagare. Företagare är en naturlig eller juridisk person eller ett rättskapabelt personbolag som vid köptransaktionen utövar sin industriella eller självständiga yrkesverksamhet.

Vi avgör, om vi ska fullgöra garantin genom gratis åtgärdande av bristerna, gratis utbyte (evtl. genom en lik- eller mervärdig, nyare modell) eller genom ett tillgodohavande.

Garantitiden för den STEINEL Professional-produkt som du köpt är för sensorer, strålkastare, utomhus- och inomhusbelysning **5 år** alltid från produktens inköpsdatum.

Inom ramen för garantin ersätter vi inte dina utgifter som krävs vid en kompletterande prestation och inte dina utgifter vid utbyggnaden av den bristfälliga produkten och inbyggnaden av en utbytesprodukt.

Garantirättigheter, kostnadsfrihet

De tjänster som beskrivs här gäller utöver de lagliga garantianspråken - inklusive särskilda skyddsbestämmelser för konsumenterna - och begränsar eller ersätter inte dessa. Att utöva sina lagliga rättigheter vid brister är kostnadsfritt.

Undantaget från garantin

Uttryckligen undantagna från denna garanti är alla utbytbara ljuskällor.

Därutöver bortfaller garantin:

- vid normal förslitning p.g.a. användning eller annan naturlig förslitning på produktdelar eller brister på STEINEL Professional-produkten, som beror på normal förslitning p.g.a. användning eller annan naturlig förslitning,
- vid användning av produkten för ändamål den inte är avsedd eller vid osakkunnig användning eller om bruksanvisningen ignoreras,
- om till- och ombyggnader resp. andra modifikationer på produkten genomförts egenmäktigt eller om brister kan hänföras till att tillbehörs-, kompletterings- eller reservdelar inte är STEINEL originaldelar,
- om underhåll och skötsel av produkten inte motsvarar bruksanvisningen,
- om montering och installation inte utförts enligt installationsbestämmelserna från STEINEL,
- vid transportskador eller -förluster.

Tysk lags giltighet

Tysk lagstiftning gäller och undantaget är överenskommelsen med Förenta Nationerna om avtal för den internationella varuhandeln (CISG).



Göra gällande

Om du vill ta din garanti i anspråk, så skickar du din produkt fullständig tillsammans med originalkvittot, där köpedatum och produktbeteckning måste framgå, till din återförsäljare eller direkt till oss, Karl H Ström AB, Verktygsvägen 4, SE-55302 Jönköping. Därför rekommenderar vi att du sparar kvittot väl tills garantitiden har gått ut.

SE

5 Å R S
TILLVERKAR
GARANTI

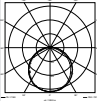
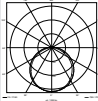
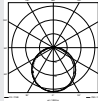
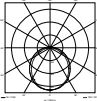
12. Tekniska data

	RS PRO 5100/5150 SC	RS PRO 5100/5150 SC EM	RS PRO 5100/5150 C
Mått (H × L × B)	RS PRO 5100: 58 × 1.370 × 87 mm RS PRO 5150: 58 × 1.500 × 87 mm		
Nätspänning	220–240 V / 50/60 Hz		
Effekt (P_{on})	RS PRO 5100: 31 W / 4.250 lm / 137 lm/W RS PRO 5150: 42 W / 5.900 lm / 140 lm/W		
Färgtemperatur	4.000 K (neutralvit)		
Färgåtergivningsindex	$R_a = 82$		
Färgavvikelse enligt MacAdam (SDCM)	Startvärde: 3		
Effektfaktor	0,93		
Nätström	RS PRO 5100: 142mA RS PRO 5150: 194mA		
Median-livslängd	L70B50 vid 25 °C: 60.000 timmar		
Ljusfördelning	RS PRO 5100 SC 	RS PRO 5100 SC EM 	RS PRO 5100 C 
	RS PRO 5150 SC 	RS PRO 5150 SC EM 	RS PRO 5150 C 
HF-teknik	5,8 GHz (reagerar på minsta rörelse, oberoende av temperaturen)		–
Bevakningsvinkel	360°, med 160° öppningsvinkel (ev. genom glas, trä och tunna väggar)		–
Montagehöjd	max. 3,5 m		–
Räckvidd	Ø 1–10 m		–
Max. bevakningsområde	ca 50 m ²		
Grundljus	0–100 %		–
Normalljus	0–100 %		–
Efterlystid	5 sek. – 60 min. + install-läge		–
Skymningsinställning	2–2.000 lux + teach-in-läge		–
Omgivningstemperatur:	-20 °C till +40 °C		
Skyddsklass	IP 66		
Isolationsklass	II		
Material	PC IK07		
Standby nätverk (P_{net})	0,40 W		
Standby sensor (P_{sb})	0,40 W		

Genomledning	max. 16A		
Frekvens Bluetooth	2,4 – 2,48 GHz		-
Sändeffekt Bluetooth	5 dBm / 3 mW		-
Batterityp nödljus	-	Litium järnfosfat (LFP)	-
Driftspänning	3,2 V		
Ljusflöde nödljus	-	4 W / 687 lm	-
Belysningstid nödljus	-	3 h ¹	-
Energiklass	Denna produkt innehåller en ljuskälla i energiklass "C".		

¹ Den maximala kapaciteten garanteras endast om medföljande batterier används.

13. Driftstörningar

Störning	Orsak	Åtgärd
Sensorarmaturen utan spänning	<ul style="list-style-type: none"> ■ Säkring har utlöst, inte påkopplad, strömförsörjning avbruten ■ Kortslutning i armaturens nätanslutningskabel ■ Eventuell befintlig nätströmbrytare FRÅN 	<ul style="list-style-type: none"> ■ Slå till säkringen, byt ut, slå till spänningen, testa med spänningsprovare ■ Kontrollera anslutningar och kablar ■ Slå till nätströmbrytaren
Sensorarmaturen tänds inte	<ul style="list-style-type: none"> ■ Felaktig skymningsinställning ■ Nätströmbrytare FRÅN ■ Säkring har utlöst 	<ul style="list-style-type: none"> ■ Ställ in på nytt ■ Slå till ■ Slå till säkringen, byt ut, kontrollera evtl. anslutningen
Sensorarmaturen släcks inte	<ul style="list-style-type: none"> ■ Ständig rörelse i detekteringsområdet 	<ul style="list-style-type: none"> ■ Kontrollera området
Sensorarmaturen tänds utan förnimbar rörelse	<ul style="list-style-type: none"> ■ Armaturen kan vibrera ■ Rörelse fanns, men kan inte ses (rörelse bakom en vägg, rörelse av ett litet objekt i armaturens omedelbara närhet osv.) 	<ul style="list-style-type: none"> ■ Kontrollera montage och kupans fastsättning ■ Kontrollera området
Sensorarmaturen tänds inte trots rörelse	<ul style="list-style-type: none"> ■ Snabba rörelser filtreras bort för att minimera feltändningar alt. bevakningsområdet är för litet inställt ■ Anslutningskablar förväxlade (L och N) 	<ul style="list-style-type: none"> ■ Kontrollera området ■ Kontrollera anslutningarna L och N resp. fasen
Status-LED blinkar permanent rött	<ul style="list-style-type: none"> ■ Batteri defekt (otillräcklig kapacitet eller avbruten batteritillförsel). 	<ul style="list-style-type: none"> ■ Avvakta batteriladdning (larmåterställning sker omedelbart efter felets åtgärdande).
Status-LED blinkar intermittent rött (visning först efter nästa självtest)	<ul style="list-style-type: none"> ■ Sensorarmatur inte ansluten ■ Sensorarmatur defekt 	<ul style="list-style-type: none"> ■ Anslut sensorarmaturen ■ Byt ut sensorarmaturen
Status-LED tänds inte trots nätanslutning (längre än 5 min.)	<ul style="list-style-type: none"> ■ Nätspänning defekt ■ Nödljusdriftdon defekt 	<ul style="list-style-type: none"> ■ Kontrollera nätspänningen och slå på vid behov ■ Byt ut nödljusdriftdonet
Nödljus-LED Från	<ul style="list-style-type: none"> ■ Ingen nätspänning ■ Nätspänning avbruten sedan minst 4 h ■ Nödljus defekt 	<ul style="list-style-type: none"> ■ Kontrollera nätspänningen och slå på vid behov ■ Byt ut sensorarmaturen

1. Om dette dokument

Læs det omhyggeligt, og gem det!

- Ophavsretligt beskyttet. Eftertryk, også i uddrag, kun med vores tilladelse.
- Vi forbeholder os ret til ændringer af hensyn til den tekniske udvikling.

Symbolforklaring



Advarsel mod farer!



Henvi sning til tekststeder i dokumentet.

2. Generelle sikkerhedsanvisninger



Afbryd spændingstilførslen, før der arbejdes på enheden!

- Ved montering skal spændingen til den el-ledning, der skal tilsluttes, være afbrudt. Sluk derfor først strømmen, og kontrollér med en spændingstester, at spændingen er afbrudt.
- Når sensorlampe n installereres, arbejdes der med netspænding. Installationen skal derfor udføres fagligt korrekt af en fagmand og iht. de gældende regler (f. eks. **DE** - VDE 0100, **AT** - ÖVE-ÖNORM E8001-1, **CH** - SEV 1000).
- Brug kun originale reservedele.
- Reparationer og batteriskift må kun udføres på autoriserede værksteder.
- Nødlyssystemet skal installeres iht. det pågældende lands forskrifter og regelmæssigt kontrolleres for korrekt funktion.

3. RS PRO Connect 5100/5150 SC RS PRO Connect 5100/5150 SC EM RS PRO Connect 5100/5150 C

Korrekt anvendelse

RS PRO Connect 5100/5150 SC

- Sensorlampe med aktiv bevægelsessensor også egnet til montering i vådrum.
- Er kun begrænset egnet til udendørs brug pga. sensitiv overvågning.
- Integreret nødlys (EM).

Bemærk:

Sørg for, at der ved installationen overholdes en afstand på min. 3 m til WLAN routeren eller access points.

Korrekt anvendelse

RS PRO Connect 5100/5150 SC EM

- Sensorlampe med aktiv bevægelsessensor også egnet til montering i vådrum.
- Kan kun anvendes betinget udendørs pga. følsom registrering.
- Integreret nødlys (EM).

Korrekt anvendelse

RS PRO Connect 5100/5150 C

- Lampe uden aktiv bevægelsessensor også egnet til montering i vådrum.



Egnet til anvendelse i omgivelser, hvor der ventes aflejring af ledende støv på lampen.

Funktion sensorlamper

Den integrerede HF-sensor udsender højfrekvente elektromagnetiske bølger (5,8 GHz) og modtager deres ekko. Ved den mindste bevægelse i lampens overvågningsområde registreres ekkoændringen af sensoren.

En mikroprocessor udløser derefter kommandoen "Tænd lyset". Sensoren kan registrere signaler gennem døre, ruder og tynde vægge.

Bemærk: HF-sensorens højfrekvenseffekt er ca. 1 mW – det er kun en tusindedel af sendeeffekten fra en mobiltelefon eller en mikrobølgeovn.

Funktion lamper

Lampe uden sensor. Funktionerne gælder for C-varianten altid kun i kombination med et Bluetooth-sensor-produkt.

Funktion nødlys

Ved strømsvigt tænder nødlyset (EM) iht. EN 60598-2-22 automatisk i 3 timer.

Leveringsomfang RS PRO Connect 5100/5150 SC / RS PRO Connect 5100/5150 SC EM (fig. 3.1)

- Indendørs sensorlampe
- 2 monteringsklemmer
- 2 indstiksafskærmninger

Leveringsomfang RS PRO Connect 5100/5150 C (fig. 3.2)

- Indendørs lampe
- 2 montageklemmer

Produktmål RS PRO Connect 5100 (fig. 3.3)

Produktmål RS PRO Connect 5150 (fig. 3.4)

Enheds oversigt RS PRO Connect 5100/5150 SC / RS PRO Connect 5100/5150 SC EM (fig. 3.5)

- A** Kabelforskrning
- B** Drejelukning
- C** Tilslutningsklemme
- D** Monteringsklemme
- E** Endestykker

- F Lampehus
- G HF-sensor
- H Indstiksfaskærmning

Enhedsoversigt RS PRO Connect 5100/5150 C

(fig. 3.6)

- A Kabelforskrunding
- B Skruedæksel
- C Tilslutningsklemme
- D Montageklemme
- E Endekapper
- F Lampehus

Registreringsområder loftmontering Ø 1 – 10 m
(fig. 3.7)

Registreringsområde vægmontering Ø 1 – 10 m
(fig. 3.8)

Lysstyrkefordeling (fig. 3.9 - 3.14)

4. Elektrisk tilslutning

Ledningsdiagram (fig. 4.1)

Netledningen består af en ledning med 3 ledere:

- L = fase (oftest sort, brun eller grå)
- N = nulleder (oftest blå)
- PE = jordledning (grøn/gul)

Hvis du er i tvivl, skal du identificere ledningerne med en spændingstester og derefter afbryde spændingen igen. Tilslut fase (L), nulleder (N) og jordledning (PE) til klemmen.

Vigtigt:

Ombytning af tilslutningerne fører senere til kortslutning i enheden eller i sikringsboksen. Hvis dette sker, skal de enkelte ledninger identificeres og monteres igen.

Der kan naturligvis installeres en tænd- og slukkkontakt i netledningen.

Bemærk: Lyskilden i denne lampe kan ikke udskiftes. Hvis lyskilden skal udskiftes (fx ved slutningen af levetiden), skal hele lampen udskiftes.

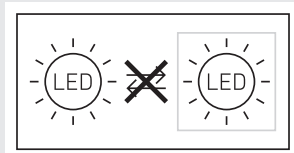

5. Montering

- Kontrollér alle komponenter for beskadigelser.
- Er produktet beskadiget, må det ikke tages i brug.
- Sørg ved montering af sensorlampen for, at den fastgøres et sted uden vibrationer.

- Vælg et egnet monteringssted, hvor der er taget hensyn til rækkevidde og bevægelsesregistrering

Bemærk: Ved montering på væggen skal lampen anbringes vandret.

Monteringstrin

- Slå strømforsyningen fra (fig. 4.1)
- Afmærk borehuller (fig. 5.1)
- Bor huller, og sæt dyvler i (fig. 5.2)
- Skru monteringsklemmerne fast (fig. 5.3)
- Sæt lampehuset op (fig. 5.4)
- Et klik bekræfter, at lampen er gået i indgreb
- Åbn kabelforskrundingen og drejelukningen (fig. 5.5)
- Før tilslutningskablet gennem kabelforskrundingen og drejelukningen, og tilslut det til klemmen (fig. 5.6)
- Luk kabelforskrundingen og drejelukningen (fig. 5.7)
- Slå strømforsyningen til (fig. 5.7)

6. Funktion

Standardindstillinger (udleveringstilstand)

- Rækkeviddeindstilling: maks.
- Tidsindstilling hovedlys: 10 sek.
- Tidsindstilling grundlys: 1 min.
- Skumringsindstilling: 2.000 Lux
- Grundlys dæmpningsniveau: 50 %

For at indstille produktet i referenceindstilling skal du åbne den tekniske dokumentation på adressen: www.steinell.de.

For at konfigurere lampen skal du downloade Steinell Connect App fra din AppStore. Du skal bruge en smartphone eller tablet med Bluetooth.

Android



iOS



Hvis lampen ikke konfigureres med appen, arbejder den som selvstændig sensorlampe med standardindstillingerne fra fabrikken.

DC-drift

Ved drift med jævnspænding bliver lysstyrken sat til 100 %.

Opstart/spændingsafbrydelse

Ved afbrydelse af netspændingen lagres indstillingerne samt lampens aktuelle driftstilstand. Når der igen tilføres netspænding, genetableres indstillingerne.

Rækkeviddeindstilling

Rækkevidden kan indstilles trinløst til mellem 1 og 10 m. Ved at indstille de vedlagte indstiksfaskærmninger kan rækkevidden reduceres i fire retninger.

- Åbn drejelukningen (fig. 6.1)
- Træk endestykket ca. 7 cm af. Kabelforskrningen behøver ikke at blive løsnet (fig. 6.2)
- Sæt indstiksfaskærmningerne i (fig. 6.3)
- Skub endestykket tilbage, og luk drejelukningen (fig. 6.4)

Eksempler på rækkeviddeindstilling (fig. 6.5)

Denne funktion gælder for C-varianterne altid kun i kombination med et Bluetooth-sensor-produkt.

Tidsindstilling

Den ønskede lysperiode kan indstilles trinløst fra fem sekunder til 60 minutter. Enhver bevægelse, som registreres, inden denne tid er udløbet, starter atter tidstælleren.

Denne funktion gælder for C-varianterne altid kun i kombination med et Bluetooth-sensor-produkt.

Grundlys

Grundlysets lysstyrke kan indstilles mellem 0 % og 100 %.

Grundlysets varighed kan indstilles trinløst mellem 10 minutter og 30 minutter eller hele natten.

Hovedlys

Hovedlysets lysstyrke kan indstilles mellem 0 % og 100 %.

Skumringsindstilling

Lampens ønskede aktiveringstærskel kan indstilles trinløst fra 2 til 2.000 lux.

Denne funktion gælder for C-varianterne altid kun i kombination med et Bluetooth-sensor-produkt.

Gruppering

Du har mulighed for at bruge RS PRO 5100/5150 SC / RS PRO 5100/5150 SC EM / RS PRO 5100/5150 C som separat lampe eller sammenkoble flere lamper i grupper via trådløs kommunikation.

I hver gruppe skal der fastlægges en gruppemaster i Steinel Connect-appen. Alle lamper i en gruppe fungerer her ligesom gruppemasterens konfiguration. Rækkevidden kan indstilles individuelt for alle gruppe-deltagere.

RS PRO 5100/5150 SC EM er kun delvist egnet som gruppemaster på grund af de cykliske batterikontroller. I selvtestfaserne er sensoren deaktiveret. Dvs. at lampen ikke kan registrere bevægelser i denne periode.

Denne funktion gælder for C-varianterne altid kun i kombination med et Bluetooth-sensor-produkt.

Fade Time

Med Fade Time kan dæmpningskurven indstilles ved tænding og slukning (1s–3s).

Nabofunktion

Nabofunktionen kan aktiveres og deaktiveres via Steinel Connect-appen. Her tilknyttes nabogrupperne til den aktive lampegruppe. Gruppen reagerer på tændingssignaler fra den tilknyttede nabogruppe og skifter afhængigt af indstillingerne til hovedlys eller grundlys.

Nødlys (EM)

"Statusvisning nødlys (EM)" vises ved hjælp af en tofarvet status-LED på sensorlampen.

- Status-LED intermitterende grøn:
Batteri-regenerering
- Status-LED permanent grøn:
Ingen fejl / normal tilstand
- Status-LED permanent blinkende rød:
Batterier defekte / batteriopladning ikke længere tilstrækkelig
- Status-LED blinker intermitterende rødt:
Lampe ikke tilsluttet eller defekt
- Status-LED slukket:
Netspænding eller nødlysdriftsudstyret defekt

7. Vedligeholdelse og pleje

Vedligeholdelse

Forskrifterne for nødlyset på monteringsstedet skal overholdes i forbindelse med vedligeholdelse og kontrol. Nødlysene og nødlysdriftsenhederne skal kontrolleres regelmæssigt.

Idrifttagning

Idrifttagning udført af: _____
Dato for idrifttagning: _____

Selvtests "(EM)"

- Selvtestene for sensorlampen, status-LED'erne og batterierne udføres automatisk ca. hver 8. dag.
- Selvtesten af batterikapaciteten ved at simulere netsvigt sker fire gange årligt.

Sensorlampens generelle funktion med hovedlys og sensorfunktion bevares under testen. Selvtesten erstatter ikke den landsspecifikt foreskrevne funktionskontrol af nødlysbelysningen.

Kontroller udført af brugeren "(EM)"

- Der skal udføres månedlige visuelle kontroller af, om LED-statusvisningerne og sensorlampen fungerer korrekt.

Batteriskift "(EM)"

Hvis nødlysmodulets status-LED blinker rødt permanent, skal batterierne udskiftes.

- Få producenten til at udskifte batterier.
Kundeservice:
Roliba A/S
Hvidkærvej 52

DK-5250 Odense SV
Tlf.: (+45) 6593 0357
www.roliba.dk

- Kontakt producenten i forvejen for at sikre, at den passende ombytningslampe er til rådighed.

To muligheder:

- Ombytning med en sensorlampe, der er renoveret af STEINEL, med nye batterier (fast servicepris).
- Ombytning med en ny sensorlampe (nedsat kostpris).
- Returner derefter den afmonterede sensorlampe.

Batteri-regenerering "(EM)"

Efter første idrifttagning (også batteriskift eller afhjælpning af fejl) regenererer nødlydsdriftsenheden automatisk batterierne.

Der gennemføres tre cyklusser. En cyklus består af en 24-timers batteriopladning og en komplet afladning via sensorlampen i nøddrift.

Under cyklusserne gennemføres der ikke batterikapacitetsmålinger.

Batteri-regenereringsprocessen gennemføres hverken efter en normal batteriafladning eller efter en selvtest af batterikapaciteten.

Rengøring

Sensorlampen kan i tilfælde af tilsmudsning rengøres med en fugtig klud (uden rengøringsmiddel).

Vigtigt: Driftsudstyret kan ikke udskiftes.

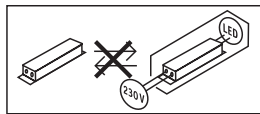

8. Bortskaffelse

Elapparater, tilbehør og emballage skal bortskaffes til miljøvenlig genvinding.



Smid ikke elapparater ud sammen med husholdningsaffaldet!

Kun for EU-lande:

I henhold til det europæiske direktiv om kasserede el- og elektronikapparater skal kasserede elapparater indsamles separat og bortskaffes til miljøvenlig genvinding.

9. Overensstemmelseserklæring

Hermed erklærer STEINEL GmbH, at radioudstyrstypen RS PRO Connect 5100 LED / RS PRO Connect 5100 LED EM er i overensstemmelse med direktiv 2014/53/EU. EU-overensstemmelseserklæringens fulde tekst kan findes på følgende internet-adresse: www.steinel.de

10. Produktansvar

Kravene i standarden EN 60598-1 vedrørende sikkerhed skal opfyldes efter installation af nødlyslampen. Ansvaret for denne opfyldelse af standarden påhviler brugeren af nødlydsdriftsenheden.

Overholdes denne standard ikke, afviser producenten ethvert ansvar.

STEINEL overtager ikke ansvaret for umiddelbare, middelbare eller tilfældige skader, som ikke opstår ved korrekt anvendelse, der er udtrykkeligt godkendt af STEINEL. STEINEL hæfter heller ikke for erstatningskrav fra tredjepart, som ikke fremsættes som følge af korrekt anvendelse, der er udtrykkeligt godkendt af STEINEL. Nødlydsdriftsenhederne må ikke åbnes eller på nogen måde ændres. Nødlampenes komponenter må kun udskiftes af STEINEL selv med originale reservedele. Hvis nødlydsdriftsenheden har tegn på skader, som kan betyde, at ufarlig drift ikke er mulig, må sensorlamperne ikke tages i drift. STEINEL forbeholder sig ret til at ændre figurer, vægte, måltabeller og andre lignende oplysninger i kataloget eller i betjeningsvejledningen uden forudgående varsel, hvis dette viser sig at være hensigtsmæssigt eller skyldes den tekniske udvikling.

11. Producentgaranti

Producentgaranti STEINEL GmbH, Dieselstraße 80-84, DE-33442 Herzebrock-Clarholz, Tyskland

Som køber har du de lovbestemte rettigheder over for sælger. Såfremt disse rettigheder eksisterer i dit land, hverken afkortes eller begrænses de af vores garantierklæring. Vi giver 5 års garanti for fejlfri og korrekt funktion på dit STEINEL-Professional-sensorteknologi-produkt. Vi garanterer, at dette produkt ikke har materiale-, produktions- eller konstruktionsfejl. Vi giver garanti for alle elektroniske komponenters og kablers funktionsevne og for, at alle anvendte materialer og disses overflader ikke har mangler.

Fremsættelse af krav:

Hvis du vil fremsætte en reklamation over dit produkt, bedes du sende produktet komplet og fragtfrit med den originale købsdokumentation, som skal indeholde købsdato og produktbetegnelse, til din forhandler Wexø A/S, Installation Division, Lejrvej 31, DK-3500 Værløse. Vi anbefaler, at du opbevarer din købsdokumentation sikkert, indtil garantiperioden er udløbet. Roliba A/S hæfter ikke for transportomkostninger og risici under returneringen af produktet.

Du finder informationer om gennemførelse af et garanti-krav på vores hjemmeside www.wexoedk

Hvis du har et garantitilfælde eller et spørgsmål til dit produkt, kan du altid ringe på tlf. (+45) 45 46 58 00.

5 Å R S
PRODUCENT
GARANTI

12. Tekniske data

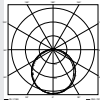
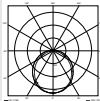
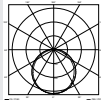
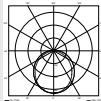
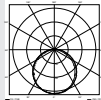
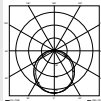
	RS PRO 5100/5150 SC	RS PRO 5100/5150 SC EM	RS PRO 5100/5150 C
Mål (H × L × B)	RS PRO 5100: 58 × 1.370 × 87 mm RS PRO 5150: 58 × 1.500 × 87 mm		
Netspænding	220–240 V / 50/60 Hz		
Effektforbrug (P _{on})	RS PRO 5100: 31 W / 4.250 lm / 137 lm/W RS PRO 5150: 42 W / 5.900 lm / 140 lm/W		
Farvetemperatur	4.000 K (neutral hvid)		
Farvegengivelsesindeks	R _a = 82		
Farvekonsistens SDCM	Startværdi: 3		
Effektfaktor	0,93		
Netstrøm	RS PRO 5100: 142mA RS PRO 5150: 194mA		
Gennemsnitlig levetid	L70B50 ved 25 °C: 60.000 t.		
Lysstyrkefordeling	RS PRO 5100 SC  RS PRO 5150 SC 	RS PRO 5100 SC EM  RS PRO 5150 SC EM 	RS PRO 5100 SC  RS PRO 5150 SC 
HF-teknologi	5,8 GHz (reagerer på selv små bevægelser uafhængigt af temperatur)		–
Overvågningsvinkel	360° med 160° åbningsvinkel (evt. gennem glas, træ eller tynde vægge)		–
Monteringshøjde	Maks. 3,5 m		–
Rækkevidde	Ø 1–10 m		–
Maks. overvågnings-areal	ca. 50 m ²		
Grundlys	0–100 %		–
Hovedlys	0–100 %		–
Tidsindstilling	5 sek. – 60 min. + Install-modus		–
Skumringsindstilling	2–2.000 lux + teach-in-modus		–
Omgivelsestemperatur	-20 °C til +40 °C		
Kapslingsklasse	IP 65		
Beskyttelsesklasse	II		
Materiale	PC IK07		
Standby netværk (P _{net})	0,40 W		–
Standby sensor (P _{sb})	0,40 W		–

DK

Gennemført ledning	maks. 16 A		
Bluetooth-frekvens	2,4 – 2,48 GHz		-
Bluetooth-sendeeffekt	5 dBm / 3 mW		-
Batteritype nødlys	-	Lithium-jern-fosfat (LFP)	-
Driftsspænding	-	3,2 V	-
Lysstyrke for nødlys	-	4 W / 687 lm	-
Belysningsvarighed nødlys	-	3 h ¹	-
Energieffektivitetsklasse	Dette produkt indeholder en lyskilde i energieffektivitetsklasse „C“		

¹ Den maksimale kapacitet garanteres kun, hvis de medfølgende batterier anvendes.

13. Driftsforstyrrelser

Fejl	Årsag	Afhjælpning
Sensordlampen får ingen spænding	<ul style="list-style-type: none"> ■ Sikring udløst, ikke slået til, ledning afbrudt ■ Kortslutning i netledningen ■ Eventuelt monteret tænd/sluk-kontakt slukket 	<ul style="list-style-type: none"> ■ Slå sikring til, udskift, tænd tænd/sluk-kontakt, kontrollér ledning med en spændingstester ■ Kontrollér tilslutningerne ■ Tænd tænd/sluk-kontakten
Sensordlampen tænder ikke	<ul style="list-style-type: none"> ■ Forkert skumringsindstilling valgt ■ Tænd/sluk-kontakt slukket ■ Sikring udløst 	<ul style="list-style-type: none"> ■ Indstil igen ■ Tænd ■ Slå sikring til, udskift, kontrollér evt. tilslutning
Sensordlampen slukker ikke	<ul style="list-style-type: none"> ■ Permanent bevægelse i overvågningsområdet 	<ul style="list-style-type: none"> ■ Kontrollér området
Sensordlampen tændes, uden at der kan ses bevægelser	<ul style="list-style-type: none"> ■ Sensorlampe ikke monteret vibrationsfrit ■ Der var tale om en bevægelse, som ikke blev set af personen (bevægelse bag en væg, bevægelse af et lille objekt i umiddelbar nærhed af lamper etc.) 	<ul style="list-style-type: none"> ■ Skru armaturet fast ■ Kontrollér området
Sensordlampen tænder ikke ved bevægelse	<ul style="list-style-type: none"> ■ Hurtige bevægelser undertrykkes for at minimere fejl, eller der er indstillet et for lille registreringsområde ■ Ombyttet tilslutning af netledning (L og N) 	<ul style="list-style-type: none"> ■ Kontrollér området ■ Kontrollér tilslutningerne L og N og evt. fase
Status-LED blinker permanent rødt	<ul style="list-style-type: none"> ■ Batteri defekt (utilstrækkelig kapacitet eller afbrudt batteritilførsel) 	<ul style="list-style-type: none"> ■ Afvent batteriopladning (alarmreset sker straks efter fejlafhjælpning).
Status-LED blinker intermitterende rødt (visning først efter næste selvtæst)	<ul style="list-style-type: none"> ■ Sensorlampe ikke tilsluttet ■ Sensorlampe defekt 	<ul style="list-style-type: none"> ■ Tilslut sensorlampe ■ Udskift sensorlampe
Status-LED slukket trods nettilslutning (længere end 5 min.)	<ul style="list-style-type: none"> ■ Netspænding defekt ■ Nødllydriftsenhed defekt 	<ul style="list-style-type: none"> ■ Kontrollér netspænding, og tænd om nødvendigt ■ Udskift nødllydriftsenhed
Nødllys-LED slukket	<ul style="list-style-type: none"> ■ Ingen netspænding ■ Netspænding har været afbrudt i min. 4 h ■ Nødllys defekt 	<ul style="list-style-type: none"> ■ Kontrollér netspænding, og tænd om nødvendigt ■ Udskift sensorlampe

DK

1. Tämä asiakirja

Lue huolellisesti ja säilytä tulevaa tarvetta varten!

- Tekijänoikeudellisesti suojattu. Jälkipainatus (myös osittainen) sallittu vain, mikäli annamme siihen luvan.
- Oikeudet teknistä kehitystä palveleviin muutoksiin pidätetään.

Symbolit



Vaaroista ilmoittava varoitus!



Viite asiakirjan tekstin kohtiin.

2. Yleiset turvaohjeet



Katkaise virta, ennen kuin suoritat laitteelle mitään toimenpiteitä!

- Asennus on tehtävä jännitteettömänä. Katkaise siksi ensin virta ja tarkista jännitteettömyys jännitteenkoettimella.
- Tunnistinvalaisin liitetään verkkojännitteeseen. Asennus on suoritettava asiantuntevasti. Voimassa olevia sähköasennusmääräyksiä ja tuotteen asennusohjeita on noudatettava.
- Käytä ainoastaan alkuperäisiä varaosia.
- Ainoastaan ammattikorjaamo saa korjata laitteen ja vaihtaa akun.
- Varavalojärjestelmä on asennettava maakohtaisten määräysten mukaisesti, ja sen oikea toiminta on tarkastettava säännöllisesti.

3. RS PRO Connect 5100/5150 SC RS PRO Connect 5100/5150 SC EM RS PRO Connect 5100/5150 C

Käyttötarkoituksen mukainen käyttö

RS PRO Connect 5100/5150 SC

- Aktiivisella liiketunnistimella varustettu tunnistinvalaisin soveltuu asennettavaksi myös kosteisiin tiloihin.
- Herkän tunnistuksen vuoksi soveltuu ulkokäyttöön vain rajoituksen.

Huomautus:

Varmista asentamisen aikana, että etäisyys WLAN-reitittimeen tai yhteyspisteeseen on vähintään 3 m.

Käyttötarkoituksen mukainen käyttö

RS PRO Connect 5100/5150 SC EM

- Aktiivisella liiketunnistimella varustettu tunnistinvalaisin, soveltuu asennettavaksi myös kosteisiin tiloihin.
- Ulkotiloissa herkän tunnistuksen vuoksi vain rajallisesti käytettävissä.
- Integroitu turvavalo (EM).

Käyttötarkoituksen mukainen käyttö

RS PRO Connect 5100/5150 C

- Valaisin ilman aktiivista liiketunnistinta, soveltuu asennettavaksi myös kosteisiin tiloihin.



Soveltuu käytettäväksi ympäristössä, jossa on odotettavissa, että valaisimen päälle kertyy sähköä johtavaa pölyä.

Tunnistinvalaisimien toiminta

Laitteeseen integroitu suurtaajuustunnistin lähettää suurtaajuisia sähkömagneettisia aaltoja (5,8 GHz) ja vastaanottaa niiden kaiun. Tunnistin havaitsee kaiun muuttumisen, kun valaisimen toiminta-alueella on pienintäkin liikettä.

Mikroprosessori laukaisee tällöin "Kytke valo" -käskyn. Tunnistus on mahdollista ovien, lasiruutujen tai kevytrakenneseiniä lävitse.

Huomautus:

Suurtaajuustunnistimen lähetysteho on n. 1 mW, mikä on vain tuhannesosa kannettavan puhelimen tai mikroaaltouunin lähetystehosta.

Valaisimien toiminta

Valaisin ilman tunnistinta. Toiminnot koskevat

C-versiota vain Bluetooth-tunnistintuotteen yhteydessä.

Turvavalon toiminta

Sähkökatkoksen sattuessa standardin

EN 60598-2-22 mukainen turvavalo (EM) kytkeytyy

3 tunnin ajaksi automaattisesti päälle.

Toimituksen sisältö RS PRO Connect 5100/5150

SC / RS PRO Connect 5100/5150 SC EM (kuva 3.1)

- Sisätiloihin asennettava tunnistinvalaisin
- 2 liittintä
- 2 suojusta

Toimituksen sisältö RS PRO Connect 5100/5150 C

(kuva 3.2)

- Sisätiloihin asennettava valaisin
- 2 asennusliittintä

Tuotteen mitat RS PRO Connect 5100 (kuva 3.3)

Tuotteen mitat RS PRO Connect 5150 (kuva 3.4)

Laitteen yleiskuva RS PRO Connect 5100/5150

SC / RS PRO Connect 5100/5150 SC EM (kuva 3.5)

- B** Kierrelliitin
- C** Kytkentäliitin
- D** Liitin
- E** Päätykappaleet
- F** Valaisinrunko
- G** HF-tunnistin
- H** Suojus

Laitteen yleiskuva RS PRO Connect 5100/5150 C (kuva 3.6)

- A** Kierrettävä kaapelläpivienni
- B** Kääntölukko

- C KytKentäliitin
- D Asennusliitin
- E Päätykappaleet
- F Valaisinrunko

Tunnistusalue kattoasennuksessa Ø 1 – 10 m
(kuva 3.7)

Tunnistusalue seinäasennuksessa Ø 1 – 10 m (kuva 3.8)

Valovoimakkuuden jakautuminen (kuva 3.9 - 3.14)

4. Sähköliitäntä

KytKentäkaavio (kuva. 4.1)

Verkkojohtona käytetään 3-napaista kaapelia:

- L** = vaihe (useimmiten musta, ruskea tai harmaa)
- N** = nolajohdin (useimmiten sininen)
- PE** = suojamaajohdin (vihreä/keltainen)

Epäselvissä tapauksissa johtimet on tunnistettava jännitteenkoettimella; katkaise sen jälkeen jälleen virta. Vaihe (**L**), nolajohdin (**N**) ja suojamaajohdin (**PE**) liitetään jousiliittimeen.

Tärkeää:

Liitäntöjen vaihtuminen keskenään johtaa oikosulkuun laitteessa tai sulakekotelossa. Tässä tapauksessa yksittäiset johtimet on tunnistettava ja yhdistettävä uudelleen.

Verkkojohtoon voidaan asentaa verkkokytKin virran kytKemiseksi ja katkaisemiseksi.

Huomautus: Tämän valaisimen valonlähde ei voi vaihtaa. Jos valonlähde on vaihdettava (esim. sen käyttöiän päätyttyä), koko valaisin joudutaan vaihtamaan uuteen.

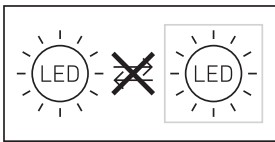

5. Asennus

- Tarkista, että missään komponentissa ei ole vaurioita.
- Älä ota tuotetta käyttöön, jos siinä on vikoja.
- Tunnistinvalaisimen asennuksessa on huomioitava, että valaisin on kiinnitettävä tärinättömään paikkaan.
- Valitse sopiva kiinnityspaikka, ota valinnassa huomioon toimintaetäisyys ja toiminta-alue.

Huomautus: Seinään asennettaessa valaisin on kiinnitettävä vaakasuoraan asentoon.

Asennuksen vaiheet

- Katkaise virta (kuva 4.1)
- Merkitse reiät (kuva 5.1)
- Poraa reiät ja aseta tulpat (kuva 5.2)
- Kiinnitä liittimet (kuva 5.3)
- Aseta valaisinrunko (kuva 5.4)
- Napsahdus on merkinä lukittumisesta
- Avaa holkkitiiviste ja kierrelliitin (kuva 5.5)
- Ohjaa liitäntäkaapeli holkkitiivisteeseen ja kierrelliittimen läpi ja liitä jousiliittimeen (kuva 5.6)
- Sulje holkkitiiviste ja kierrelliitin (kuva 5.7)
- Kytke virta päälle (kuva 5.7)

6. Toiminta

Tehtäasetukset (toimitustila)

- | | |
|--|--------------|
| – Toimintaetäisyyden asetus: | enint. |
| – Päävalaistuksen kytkentäajan asetus: | 10 s |
| – Perusvalaistuksen kytkentäajan asetus: | 1 min |
| – Hämäryystason asetus: | 2.000 luksia |
| – Perusvalaistuksen himmennys: | 50 % |

Tuotteen kytKemiseksi viittilaan on avattava tekninen dokumentaatio osoitteesta www.steinel.de.

Valaisimen konfigurointia varten on ladattava omasta sovelluskaupasta Steinel Connect App -sovellus. Tarvitset Bluetooth-yhteensopivan älypuhelimien tai tablettien.

Android



iOS



Jos valaisinta ei konfiguroida sovelluksella, se toimii itsenäisen tunnistinvalaisimen tavoin ja tehtaalla määritetyillä asetuksilla.

DC-käyttö

Tasajännitteellä käytettäessä valoteho asetetaan arvoon 100 %.

Käynnistys/jännitekatkos

Kun verkkojännite katkeaa, asetukset ja valaisimen vallitseva käyttötila tallennetaan. Kun verkkojännite on jälleen käytettävissä, asetukset ja käyttötila palautetaan.

Toimintaetäisyyden rajaus

Toimintaetäisyys voidaan asettaa portaattomasti 1 ja 10 metrin välille. Valaisimen mukana toimitetuilla suojuksilla toimintaetäisyyttä voidaan rajata neljään suuntaan.

- Avaa kierrelliitin (kuva 6.1)

- Vedä päätykappaletta ulos noin 7 cm. Holkkiivistetä ei tarvitse irrottaa. **(Kuva 6.2)**
- Aseta suojukset **(kuva 6.3)**
- Työnnä päätykappale takaisin ja sulje kierrelliitin **(kuva 6.4)**

Esimerkkejä toimintaetäisyyden asetuksista **(kuva 6.5)**

Tämä toiminto koskee C-versioita vain Bluetooth-tunnistintuotteen yhteydessä.

Kytkeäajan asetus

Valaisimen kytkentäaika voidaan asettaa portaattomasti viiden sekunnin ja 60 minuutin välille. Jokainen kyseisen ajan kuluessa havaittu liike käynnistää kytkentäajan uudelleen.

Tämä toiminto koskee C-versioita vain Bluetooth-tunnistintuotteen yhteydessä.

Perusvalaistus

Perusvalaistuksen kirkkaus voidaan asettaa 0 ja 100 %:n välille.

Perusvalaistuksen kesto voidaan asettaa portaattomasti 10 ja 30 minuutin välille tai koko yön pituiseksi.

Päävalaistus

Päävalaistuksen kirkkaus voidaan asettaa 0 ja 100 %:n välille.

Hämärystason asetus

Valaisimen haluttu kytketymiskynnys voidaan asettaa portaattomasti 2 ja 2.000 luksin välille.

Tämä toiminto koskee C-versioita vain Bluetooth-tunnistintuotteen yhteydessä.

Ryhmitys

RS PRO 5100/5150 SC / RS PRO 5100/5150 SC EM / RS PRO 5100/5150 C -valaisinta on mahdollista käyttää yksittäisenä valaisimena tai se voidaan kytkeä langattoman yhteyden avulla osaksi useampien valaisimien muodostamaa ryhmää.

Jokaiselle ryhmälle on Steinel Connect App -sovelluksessa määrättävä ryhmän Master-valaisin. Kaikki ryhmän valaisimet toimivat Master-valaisimen määrätyksen mukaisesti. Toimintaetäisyys voidaan asettaa yksilöllisesti kaikille ryhmään kuuluville valaisimille.

RS PRO 5100/5150 SC EM soveltuu jaksottaisien akkutehtien vuoksi vain rajoituksin Master-valaisimeksi. Tunnistin ei ole toiminnassa itsetestausvaiheiden aikana. Valaisin ei sen vuoksi voi tänä aikana havaita liikettä.

Tämä toiminto koskee C-versioita vain Bluetooth-tunnistintuotteen yhteydessä.

Fade Time

Fade Time -toiminnon avulla voidaan säätää kytkemisen ja sammuttamisen aikainen himmennyskäyrä (1–3 s).

Naapuritoiminto

Naapuritoiminto voidaan aktivoida / poistaa käytöstä Steinel Connect App -sovelluksen avulla. Sen kautta kohdistetaan aktiivisen valaisinryhmän naapuriryhmät. Aktiivinen ryhmä totelee kohdistetun naapuriryhmän kytkentäsignaaleja ja kytkee asetusten mukaisesti päävalaistukselle tai perusvalaistukselle.

Varavalo (EM)

“Varavalon statusnäyttö (EM)” näytetään kaksivärisen status-LEDin avulla tunnistinvalaisimissa.

- Status-LED jaksottaisesti vihreä:
akku latautuu
- Status-LED jatkuvasti vihreä:
ei häiriötä / normaali tila
- Status-LED vilkkuu jatkuvasti punaisena:
akussa häiriö / akun varaus ei enää riitä
- Status-LED vilkkuu jaksottaisesti punaisena:
valaisinta ei ole yhdistetty tai se on viallinen
- Status-LED ei pala:
verkkojännite tai turvavalon käyttölaite viallinen

7. Huolto ja hoito

Huolto

Kunnossapidossa ja tarkastuksessa on noudatettava varavalon asennuspaikan määräyksiä ja standardeja. Varavalot ja varavalojen käyttölaitteet on tarkastettava säännöllisesti.

Käyttöönotto

Käyttöönottaja: _____
Käyttöönoton päivämäärä: _____

Itsetestit “(EM)”

- Tunnistinvalaisimen, status-LEDien ja akkujen itsetestit suoritetaan automaattisesti noin kahdeksan päivän välein.
- Akun kapasiteetin itsetesti sähkökatkoksen simulatiolla tehdään neljä kertaa vuodessa.

Tunnistinvalaisimen päävalaistuksen ja tunnistintoiminnon yleiset toiminnot ovat testin ajan toiminnassa. Itsetestaus ei korvaa maakohtaista varavalovalaituksen määrättyä toimintatarkastusta.

Käyttäjän tekemät tarkastukset “(EM)”

- Kerran kuussa on tarkastettava silmämääräisesti LED-statusnäytön ja tunnistinvalaisimen oikea toiminta.

Akkujen vaihtaminen “(EM)”

Kun varavalomodulin status-LED vilkkuu jatkuvasti punaisena, paristot on vaihdettava.

- Anna valmistajan vaihtaa akut. Huoltopalvelu:
Oy Hedtec Ab
Lauttasaarentie 50, 200 Helsinki
Puhelin: +358/207 638 000
hedtec@hedtec.fi
www.hedtec.fi

- Valmistajana on otettava yhteyttä etukäteen, jotta voidaan varmistaa, että vastaava vaihtovalaisin on saatavilla.

Kaksi mahdollisuutta:

- Vaihtaminen STEINELin tarkistamaan tunnistisvalaisimeen, johon on vaihdettu uudet akut (huoltomaksu).
- Vaihtaminen uuteen tunnistinvalaisimeen (alennettu hinta).
- Palautus irrotettu tunnistinvalaisin.

Akun elvytys “(EM)”

Ensimmäisen käyttöönoton (myös akun vaihdon tai vain korjaamisen) jälkeen varavalojen käyttölaite elvyttää akut automaattisesti.

Se tapahtuu kolmessa jaksossa. Yksi jakso koostuu 24 tuntia kestävästä akkujen lataamisesta ja täydellisestä purkamisesta, minkä aikana tunnistinvalaisin toimii varakäytössä.

Jaksojen aikana akkujen kapasiteettia ei mitata.

Akun elvytystoimintoa ei suoriteta akkujen normaalin purkautumisen eikä akkujen kapasiteetin itsetestin jälkeen.

Puhdistus

Likaantunut tunnistinvalaisin voidaan puhdistaa kostealla liinalla (älä käytä puhdistusaineita).

Tärkeää: Käyttölaitetta ei voi vaihtaa.

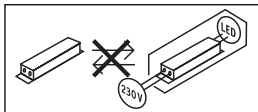

8. Hävittäminen

Sähkölaitteet, tarvikkeet ja pakkaukset tulee toimittaa ympäristöystävälliseen kierrätykseen.



Älä heitä sähkölaitteita talousjätteiden sekaan!

Koskee vain EU-maita:

Voimassa olevan eurooppalaisen sähkö- ja elektroniikkaromua koskevan direktiivin ja sen kansalliseen lainsäädäntöön saattamisen mukaisesti käyttökelvottomat sähkölaitteet on koottava erikseen ja toimitettava ympäristöystävälliseen kierrätykseen.

9. Selvitys yhdenmukaisuudesta

STEINEL GmbH vakuuttaa, että radiolaitetyyppi RS PRO 5100/5150 SC / RS PRO 5100/5150 SC EM on direktiivin 2014/53/EU mukainen. EU-vaatimusten mukaisuusvakuutuksen täysimittainen teksti on saatavilla seuraavassa internetosoitteessa: www.steinel.de

10. Tuotevastuu

Standardin EN60598-1 turvallisuutta koskevien määräysten on täyttyttävä varavalovalaisimen asennuksen jälkeen. Vastuu standardin asettamien määräysten täyttymisestä on varavalojen käyttölaitteen käyttäjällä.

Valmistaja kieltäytyy vastuusta, jos standardia ei noudateta.

STEINEL ei vastaa suorista, välillisistä tai satunnaisista vahingoista, jotka aiheutuvat muusta kuin STEINELin nimenomaan sallimasta, määräysten mukaisesta käytöstä. STEINEL ei vastaa myöskään kolmannen osapuolen korvausvaateista, joiden syynä on muu kuin STEINELin nimenomaan sallima, määräysten mukainen käyttö. Varavalojen käyttölaitteita ei saa avata tai muuttaa millään tavalla. Varavalovalaisimen komponentit saa vaihtaa vain alkuperäisiin varaosiin, ja ne saa vaihtaa vain STEINEL itse.

Jos varavalojen käyttölaitteessa on vikoja, jotka vaikuttavat estävän vaarattoman käytön, ei tunnistinvalaisimia saa ottaa käyttöön. STEINEL pidättää oikeuden muuttaa kuvia, painoja, mittataulukoita ja muita vastaavia tietoja luettelossa tai käyttöohjeessa siitä ilmoittamatta, kun se on tarkoituksenmukaista tai sen syynä on tekninen kehitys.

11. Valmistajan takuu

Valmistajan takuu STEINEL GmbH, Dieselstraße 80-84, DE-33442 Herzebrock-Clarholz, Saksa

Ostajana sinulla on oikeus omassa maassasi voimassa oleviin lakisääteisiin takuuoikeuksiin. Tämä takuuliiketoimitus ei lyhennä tai rajoita niitä. Myönnämme sinulle STEINEL-Professional-tunnistintekniikan tuotteen moitteettomia ominaisuuksia ja asianmukaista toimintaa koskevan 5 vuoden takuun. Takaamme, ettei tässä tuotteessa ole materiaali-, valmistus- ja rakennevikoja. Takaamme kaikkien elektronisten rakenneosien ja johtojen toimintakyvyn sekä kaikkien käytettyjen raaka-aineiden ja niiden pintojen virheettömyyden.

Vaatimuksen esittäminen:

Jos haluat tehdä tuotteestasi reklamaation, toimita tuote täydellisenä ja rahti maksettuna yhdessä ostotositteeseen (sisällettävä tiedot ostopäiväyksestä ja tuotenummerista) kanssa ostopaikkaan. Suosittelemme siksi ostotositteen huolellista säilyttämistä aina takuuaajan päättymiseen asti. STEINEL ei vastaa palautukseen liittyvistä kuljetuskuluista ja -riskeistä. Tietoja vaatimuksen esittämisestä takuutaapauksessa löytyy kotisivuil-tamme www.steinel-professional.de/garantie

5 VUODEN
VALMISTAJAN
TAKUU

12. Tekniset tiedot

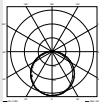
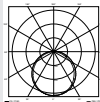
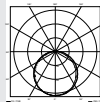
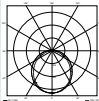
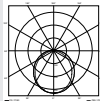
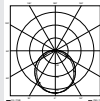
	RS PRO 5100/5150 SC	RS PRO 5100/5150 SC EM	RS PRO 5100/5150 C
Mitat (K × P × L)	RS PRO 5100: 58 × 1.370 × 87 mm RS PRO 5150: 58 × 1.500 × 87 mm		
Verkköjännite	220–240 V / 50/60 Hz		
Ottoteho (P_{on})	RS PRO 5100: 31 W / 4.250 lm / 137 lm/W RS PRO 5150: 42 W / 5.900 lm / 140 lm/W		
Väriämpötila	4.000 K (neutraali valkoinen)		
Värintoistoindeksi	$R_a = 82$		
Värin konsistenssi SDCM	Alkuarvo: 3		
Tehokerroin	0,93		
Verkkovirta	RS PRO 5100: 142mA RS PRO 5150: 194mA		
Keskimääräinen mitoituselinikä	L70B50, 25 °C: 60.000 h		
Valovoimakuuden jakautuminen	RS PRO 5100 SC 	RS PRO 5100 SC EM 	RS PRO 5100 C 
	RS PRO 5150 SC 	RS PRO 5150 SC EM 	RS PRO 5150 C 
Suurtaajuustekniikka	5,8 GHz (reagoi lämpötilasta riippumatta pienimpiinkin liikkeisiin)		–
Toimintakulma	360°, avauskulma 160° (myös lasin, puun tai kevytrakenneseinien läpi)		–
Asennuskorkeus	enint. 3,5 m		–
Toimintaetäisyys	Ø 1–10 m		–
Maksimialue	n. 50 m ²		
Perusvalaistus	0–100 %		–
Päävalaistus	0–100 %		–
Kytkeäajan asetus	5 s–60 min + asennustoiminto		–
Hämäryystason asetus	2–2.000 luksia + teach-in-toiminto		–
Ympäristön lämpötila	–20 °C...+40 °C		
Kotelointiluokka	IP 65		
Suojausluokka	II		
Materiaali	PC IK07		
Valmiustila verkko (P_{net})	0,40 W		
Valmiustila tunnistin (P_{sb})	0,40 W		

Läpivientijohdotus	enint. 16 A		
Bluetooth-taajuus	2,4 – 2,48 GHz		-
Bluetooth-lähetysteho	5 dBm / 3 mW		-
Varavalon akkutyyppi	-	Litium-rautafosfaatti (LFP)	-
Käyttöjännite	-	3,2 V	-
Varavalon valaisuteho	-	4 W / 687 lm	-
Varavalon valaistuksen kesto	-	3 h ¹	-
Energiatehokkuusluokka	Tämä tuote sisältää valonlähteen, jonka energiatehokkuusluokka on C.		

¹ Maksimikapasiteetti on mahdollinen vain, kun käytetään valaisimen mukana toimitettuja akkuja.

FI

13. Käyttöhäiriöt

Häiriö	Syy	Häiriön poisto
Tunnistinvalaisimen jännite puuttuu	<ul style="list-style-type: none">■ sulake on lauennut, ei kytketty päälle, katkos johdossa■ oikosulku verkkojohdossa■ valo sammutettu mahdollisesti verkkokytkimellä	<ul style="list-style-type: none">■ kytke sulake päälle, vaihda sulake, kytke verkkokytkin päälle, tarkista johto jännitteenkoettimella■ tarkasta liitännät■ kytke verkkokytkin päälle
Tunnistinvalaisin ei kytkeydy päälle	<ul style="list-style-type: none">■ väärä hämäryystason asetus■ kytkimelle ei tule sähköä■ sulake on lauennut	<ul style="list-style-type: none">■ aseta uudelleen■ kytke päälle■ kytke sulake päälle, vaihda sulake, tarkista liitäntä tarvittaessa
Tunnistinvalaisin ei kytkeydy pois	<ul style="list-style-type: none">■ toiminta-alueella on jatkuvaa liikettä	<ul style="list-style-type: none">■ tarkasta alue
Tunnistinvalaisin kytkeytyy ilman havaittua liikettä	<ul style="list-style-type: none">■ tunnistinvalaisinta ei asennettu tärinättömään paikkaan■ liikettä on ollut, mutta tarkkailija ei pystynyt havaitsemaan sitä (liike seinän takana, pienen kohteen liike valaisimien välittömässä läheisyydessä jne.)	<ul style="list-style-type: none">■ asenna valaisin kiinteään liikku-mattomaan alustaan■ tarkasta alue
Tunnistinvalaisin ei kytkeydy liikkeestä huolimatta	<ul style="list-style-type: none">■ nopeat liikkeet estetään häiriöiden minimoimiseksi tai reagointialue on asetettu liian pieneksi■ verkkojohdon liitäntä vaihtunut (L ja N)	<ul style="list-style-type: none">■ tarkasta alue■ tarkista liitännät L ja N / tarkasta vaihejohdin
Punainen status-LED vilkkuu jatkuvasti	<ul style="list-style-type: none">■ akku on viallinen (riittämätön kapasiteetti tai katkennut johto)	<ul style="list-style-type: none">■ dotota, että akku latautuu (hälytys nollautuu välittömästi vian korjaamisen jälkeen)
Punainen status-LED vilkkuu jaksoittaisesti (näyttö vasta seuraavan itsetestin jälkeen)	<ul style="list-style-type: none">■ tunnistinvalaisinta ei ole liitetty■ tunnistinvalaisin on viallinen	<ul style="list-style-type: none">■ liitä tunnistinvalaisin■ vaihda tunnistinvalaisin
Status-LED sammuksissa verkko-liitännästä huolimatta (yli 5 min)	<ul style="list-style-type: none">■ verkkojännite on viallinen■ varavalojen käyttölaite on viallinen	<ul style="list-style-type: none">■ tarkista verkkojännite ja kytke tarvittaessa päälle■ vaihda varavalojen käyttölaite
Varavalo-LED on pois päältä	<ul style="list-style-type: none">■ ei verkkojännitettä■ verkkojännite on ollut poissa vähint. 4 h■ varavalo on viallinen	<ul style="list-style-type: none">■ tarkista verkkojännite ja kytke tarvittaessa päälle■ vaihda tunnistinvalaisin

1. Om dette dokumentet

Les dokumentet nøye og ta vare på det!

- Med opphavsrett. Ettertrykk, også i utdrag, kun med vår tillatelse.
- Det tas forbehold om endringer som tjener tekniske fremskritt.

Symbolforklaring



Advarsel om fare!



Henvisning til tekststeder i dokumentet.

2. Generelle sikkerhetsinstruksjoner



Koble fra strømtilførselen før du foretar arbeidet på apparatet!

- Ved montering må strømledningen som skal tilkobles, være uten spenning. Slå derfor først av strømmen og bruk en spenningsstester til å kontrollere at strømtilførselen er stanset.
- Under installasjonen av sensorlampen kommer man i berøring med strømmettet. Arbeidet skal derfor utføres av en kvalifisert elektriker i henhold til nasjonale installasjonsforskrifter og tilkoblingskrav. (f. eks. **DE** - VDE 0100, **AT** - ÖVE-ÖNORM E8001-1, **CH** - SEV 1000)
- Bruk kun originale reservedeler.
- Reparasjoner og batteriskifte skal kun utføres på autoriserte verksteder.
- Nødlssystemet skal installeres i henhold til nasjonale forskrifter, og det skal foretas regelmessige funksjonskontroller.

3. RS PRO Connect 5100/5150 SC RS PRO Connect 5100/5150 SC EM RS PRO Connect 5100/5150 C

Tiltent bruk

RS PRO Connect 5100/5150 SC

- Sensorlampe med aktiv bevegelsessensor, egner seg også til montering i våtrom.
- På grunn av følsom registrering er lampen egnet til utendørs bruk kun under visse forutsetninger.

Merknad:

Ved installasjonen må det sørges for at det foreligger en avstand på minst 3 meter til WLAN-ruter eller tilgangspunkter.

Tiltent bruk

RS PRO Connect 5100/5150 SC EM

- Sensorlampe med aktiv bevegelsessensor også egnet for montering i våtrom.
- Begrensede bruksmuligheter utendørs pga. svært sensitiv registrering.
- Integrert nødlys (EM).

Tiltent bruk

RS PRO Connect 5100/5150 C

- Lampe uten aktiv bevegelsessensor også egnet for montering i våtrom.



Egnet for bruk i omgivelser der det forventes avleiring av støv med ledeevne på lampen.

Sensorlampefunksjon

Den integrerte HF-sensoren sender ut høyfrekvente elektromagnetiske bølger (5,8 GHz) og mottar ekkot fra disse bølgene. Sensoren merker ekkoforandringene fra selv de minste bevegelser i lampens dekningsområde, og en mikroprosessor utløser koblingsbefalingen «Tenn lys». Bevegelser kan også registreres gjennom dører, glassflater eller tynne vegger.

NB: HF-sensorens høyfrekvenseffekt er ca. 1 mW – det er kun en tusendel av sendeeffekten til en mobiltelefon eller en mikroølgeovn.

Lampefunksjon

Lampe uten sensor. For C-varianten gjelder funksjonene bare sammen med et produkt med Bluetooth-sensor.

Nødlisfunksjon

Ved strømsvikt kobles nødlyset (EM) automatisk inn i 3 timer i henhold til EN 60598-2-22.

Leveringsomfang RS PRO Connect 5100/5150 SC / RS PRO Connect 5100/5150 SC EM (ill. 3.1)

- Innendørs sensorlampe
- 2 monteringsklemmer
- 2 dekkplater

Leveringsomfang RS PRO Connect 5100/5150 C (ill. 3.2)

- Innelampe
- 2 monteringsklemmer

Produktmål RS PRO Connect 5100 (ill. 3.3)

Produktmål RS PRO Connect 5150 (ill. 3.4)

Apparatoversikt RS PRO Connect 5100/5150 SC / RS PRO Connect 5100/5150 SC EM (ill. 3.5)

- A** Kabelforskruing
- B** Dreielås
- C** Koblingsklemme
- D** Monteringsklemme
- E** Endedeksler
- F** Lampehus

- G HF-sensor
- H Dekkplate

Apparatoversikt RS PRO Connect 5100/5150 C (ill. 3.6)

- A Kabelskrufeste
- B Vrilås
- C Tilkoblingsklemme
- D Monteringsklemme
- E Endehetter
- F Lampehus

Registreringsområde ved takmontering Ø 1 – 10 m (ill. 3.7)

Registreringsområde ved veggmontering Ø 1 – 10 m (ill. 3.8)

Lysfordeling (ill. 3.9 - 3.14)

4. Elektrisk tilkobling

Koblingsskjema (ill. 4.1)

Nettledningen består av en 3-ledet kabel:

L = fase (som regel svart, brun eller grå)

N = fase (som regel blå)

PE = jordleder (grønn/gul)

I tvilstilfeller må kablen kontrolleres med en spenningstester; deretter slås strømtilførselen av igjen.

Fase (**L**), nulleleder (**N**) og jordleder (**PE**) kobles til innstikksklemmen.

Viktig:

Forveksles koblingene, fører dette senere til kortslutning i apparatet eller i sikringsskapet. I så tilfelle må de enkelte kablene identifiseres og kobles til på nytt.

Det kan selvsagt monteres en bryter på nettledningen til å slå AV og PÅ.

Merk: Lyskilden i denne lampen kan ikke skiftes ut. Hvis lyskilden må skiftes ut (f. eks. etter endt levetid), må hele lampen skiftes ut.

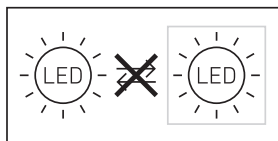

5. Montering

- Kontroller alle komponenter for skader.
- Ikke ta produktet i bruk dersom det er skadet.
- Påse at sensorlampen monteres slik at den ikke er utsatt for vibrasjoner.
- Velg et egnet monteringssted og ta hensyn til rekkevidde og bevegelsesregistrering.

Merk: Ved montering på vegg må lampen plasseres vannrett.

Frengang ved montering:

- Slå av strømtilførselen (ill. 4.1)
- Tegn borehull (ill. 5.1)
- Bor hull og sett inn pluggen (ill. 5.2)
- Skru på monteringsklemmene (ill. 5.3)
- Sett på lampehuset (ill. 5.4)
- Et klikk bekrefter at lampehuset er på plass
- Åpne kabelforskruing og dreielås (ill. 5.5)
- Før tilkoblingsledningen gjennom kabelforskruingen og dreielåsen og koble den til innstikksklemmen (ill. 5.6)
- Lukk kabelforskruingen og dreielåsen (ill. 5.7)
- Slå på strømforsyningen (ill. 5.7)

6. Funksjon

Fabrikkinnstillinger (leveringstilstand)

- Rekkeviddeinnstilling: maks.
- Tidsinnstilling for hovedlys: 10 sek.
- Tidsinnstilling for grunnlys: 1 min
- Skumringsinnstilling: 2.000 lux
- Dimmenivå for grunnlys: 50 %

For å sette produktet i referansmodus: Se teknisk dokumentasjon på www.steinel.de.

For å konfigurere lampen må du laste ned Steinel Connect-appen fra din appbutikk. Smarttelefon eller nettbrett med Bluetooth-forbindelse er en forutsetning.

Android



iOS



Konfigureres lampen ikke med appen, arbeider den som en uavhengig sensorlampe med de fastlagte fabrikkinnstillingene.

Likestrømdrift

Ved drift med likespenning settes lyseffekten til 100 %.

Oppstart/spenningsavbrudd

Når nettspenningen kobles fra, lagres innstillingene og lampens aktuelle driftstilstand. Når nettspenningen er tilbake, gjenopprettes dette.

Rekkeviddeinnstilling

Rekkevidden kan stilles trinnløst inn mellom 1 og 10 m. Rekkevidden kan reduseres i fire retninger ved at du

fester de vedlagte dekkplatene.

- Åpne dreielåsen (ill. 6.1)
- Trekk endedeckslet ca. 7 cm av. Det er ikke nødvendig å løsne kabelforskringen. (ill. 6.2).
- Sett inn dekkplatene (ill. 6.3)
- Skyv endedeckslet tilbake og lukk dreielåsen (ill. 6.4)

Eksempler på rekkeviddeinnstilling (ill. 6.5)

For C-variantene gjelder denne funksjonen bare sammen med et produkt med Bluetooth-sensor.

Tidsinnstilling

Ønsket belysningsvarighet kan stilles inn trinnløst fra fem sekunder til 60 minutter. Hver gang det registreres en bevegelse før tiden utløper, starter tidtakeren på nytt.

For C-variantene gjelder denne funksjonen bare sammen med et produkt med Bluetooth-sensor.

Grunnlys

Lysstyrken på grunnlyset kan stilles inn til mellom 0 % og 100 %.

Varigheten for grunnlyset kan stilles inn trinnløst mellom 10 og 30 minutter, eller hele natten.

Hovedlys

Lysstyrken på hovedlyset kan stilles inn til mellom 0 % og 100 %.

Skumringsinnstilling

Den ønskede reaksjonsterskelen til lampen kan stilles inn trinnløst mellom 2 og 2.000 lux.

For C-variantene gjelder denne funksjonen bare sammen med et produkt med Bluetooth-sensor.

Gruppering

RS PRO 5100/5150 SC / RS PRO 5100/5150 SC EM / RS PRO 5100/5150 C kan brukes som enkeltlampe, eller flere lamper kan kobles sammen i grupper via trådløs kommunikasjon.

I hver gruppe må det bestemmes en gruppemaster i Steinel Connect-appen. Alle lampene i en gruppe agerer analogt med konfigureringen av gruppemasteren. Rekkevidden kan stilles inn individuelt for alle gruppedeltakerne.

På grunn av de sykliske batterikontrollene er RS PRO 5100/5150 SC EM kun med forbehold egnet som gruppemaster. Sensoren er deaktivert under selvtestfasene. Dermed kan lampen ikke registrere bevegelse i dette tidsrommet.

For C-variantene gjelder denne funksjonen bare sammen med et produkt med Bluetooth-sensor.

Fade Time

Med Fade Time kan man stille inn dimmekurven ved inn- og utkobling (1 – 3 sek).

Funksjon som tenner neste lampe

Funksjonen som tenner neste lampe («nabofunksjon») kan aktiveres eller deaktiveres via Steinel Connect - appen. Da tilordnes nabogruppene til den aktive lampegruppen. Gruppen lytter til innkoblingssignaler fra den tilordnede nabogruppen og kobler inn hovedlyset eller grunnlyset, avhengig av innstillingene.

Nødlys (EM)

«Statusvisningen Nødlys (EM)» vises med en tofarget status-LED på sensorlampen.

- Status-LED skiftevis grønn:
Batteriregenerering
- Status-LED permanent grønn:
Ingen feil / normal tilstand
- Status-LED blinker permanent rødt:
Batterifeil / utilstrekkelig batterilading
- Status-LED blinker skiftevis rødt:
Lampen er ikke tilkoblet eller er defekt
- Status-LED mørk:
Feil på nettspenning eller nødlysstyreenhet

NO

7. Vedlikehold og stell

Vedlikehold

Følg forskriftene og standardene for nødlyset på monteringsstedet ved vedlikehold og kontroll. Nødlysen og nødlysenhetene må kontrolleres regelmessig.

Igangsetting

Igangsetting utført av: _____

Dato for igangsetting: _____

Selvtest «(EM)»

- Selvtester av sensorlampen, status-LEDene og batteriene utføres automatisk ca. hver 8. dag.
- Selvtest av batterikapasitet utføres i form av et simulert strøbrudd fire ganger i året.

Under testen opprettholdes sensorlampens generelle funksjon med hovedlys og sensorfunksjon.

Selvtesten erstatter ikke lovfestede funksjonstester av nødbelysningen.

Kontroller utført av brukeren «(EM)»

- Hver måned skal det foretas en visuell funksjonskontroll av LED-statusvisning samt av sensorlampen.

Skifte batteri «(EM)»

Blinker nødlysmodulens status-LED permanent rødt, må batteriene skiftes ut.

- La produsenten skifte batteriene.

Kundeservice:

Vilan AS

Olaf Helsets vei 5

N-0694 Oslo

Telefon: +47-22 725000

post@vilan.no, www.vilan.no

- Ta på forhånd kontakt med produsenten for å forvise deg om at han har en passende lampe for utskifting på lager.

To muligheter:

- Bytte ut mot en sensorlampe som har vært til overhaling hos STEINEL og har nye batterier (fast serviceavgift).
- Bytte ut mot en ny sensorlampe (redusert innkjøpspris).
- Returner deretter den demonterte sensorlampen.

Batteri-regenerering «(EM)»

Etter første igangsetting (også etter batteriskifte eller utbedring av en feil) regenererer nødlysenheten batteriene automatisk.

Det utføres tre sykluser. En syklus består av en 24-timers batterilading og en komplett utlading via sensorlampen i nøddrift.

Det foretas ingen kapasitetsmålinger av batteriet under disse syklusene.

Batteri-regenereringsprosessen utføres hverken etter en normal batteriutlading eller etter en selvtest av batterikapasiteten.

Rengjøring

Skulle sensorlampen bli skitten, kan den rengjøres med en fuktig klut (uten rengjøringsmiddel).

Viktig: Styreenheten kan ikke skiftes ut.

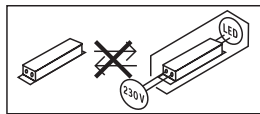

8. Avfallsbehandling

Elektriske apparater, tilbehør og emballasje må resirkuleres på en miljøvennlig måte.



Ikke kast elektriske apparater i husholdningsavfallet.

Gjelder kun EU-land:

I henhold til gjeldende europeiske retningslinjer for elektriske apparater og brukte elektriske apparater, og i samsvar med nasjonal lovgivning, skal elektriske apparater som ikke lenger kan benyttes, samles opp atskilt fra annet søppel og gjenvinnes på en miljøvennlig måte.

9. Samsvarserklæring

Herved erklærer STEINEL GmbH at det trådløse anlegget av type RS PRO 5100/5150 SC / RS PRO 5100/5150 SC EM oppfyller kravene i direktiv 2014/53/EU. Den komplette teksten i EU-samsvarserklæringen finnes på følgende internettadresse: www.steinel.de

10. Produktansvar

Kravene i standard EN 60598-1 vedrørende sikkerhet må oppfylles når nødlyset er installert. Brukeren av nødlysenheten er ansvarlig for at kravene i denne standarden oppfylles.

Produsenten avviser ethvert ansvar dersom denne standarden ignoreres.

STEINEL tar ikke ansvar for umiddelbare, indirekte eller tilfeldige skader som oppstår fordi produktet er tatt i bruk på en måte STEINEL ikke uttrykkelig har godkjent. STEINEL er heller ikke ansvarlig for erstatningskrav fra tredjeperson som fremmes på grunnlag av bruk som ikke har vært uttrykkelig godkjent av STEINEL. Nødlysenhetene må ikke åpnes eller modifiseres på noen måte. Komponentene i nødlysenes skal kun erstattes med originale reservedeler og skal skiftes ut av STEINEL.

Dersom det er skader på nødlysenheten som tilsier at ufarlig drift ikke er mulig, skal sensorlampene ikke tas i drift. STEINEL forbeholder seg retten til å endre bilder, vekt, dimensjonstabeller eller andre opplysninger i katalogen eller i bruksanvisningene uten foregående varsel, dersom dette er hensiktsmessig eller reflekterer tekniske fremskritt.

11. Produsentgaranti

Produsentgaranti STEINEL GmbH, Dieselstraße 80-84, DE-33442 Herzebrock-Clarholz, Tyskland

Som kjøper har du eventuelt lovfestede mangel- eller garantirettigheter overfor selger. I den grad disse rettighetene finnes i ditt land, verken innskrenkes eller forkortes de på grunn av vår garantierklæring. Vi gir deg fem års garanti på at ditt sensorprodukt fra STEINEL Professional er uten mangler og fungerer som det skal. Vi garanterer at dette produktet ikke har material-, produksjons- eller konstruksjonsfeil. Vi garanterer at alle elektroniske deler og kabler fungerer, og at alle materialer og overflater er uten mangler.

Garantikrav:

Dersom du ønsker å reklamere på produktet, må du pakke det godt inn, frankere det og sende hele produktet i retur sammen med original kjøpskvittering som viser kjøpsdato og produktnavn. Produktet sendes til forhandler eller direkte til oss: Vilan AS – Olaf Helsetts vei 5, 0694 Oslo, Norge. Vi anbefaler deg derfor å ta godt vare på kjøpskvitteringen til garantiperioden er utløpt. STEINEL tar ikke ansvar for transportkostnader eller risiko i sammenheng med retursendingen. Informasjon om hvordan du gjør garantikrav gjeldende finner du på hjemmesiden vår, www.vilan.no

Ta gjerne kontakt med oss om du har garantikrav eller spørsmål angående produktet ditt. Du når oss på +47 22 72 50 00.

**5 ÅRS
PRODUSENT
GARANTI**

12. Tekniske spesifikasjoner

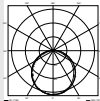
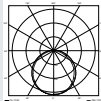
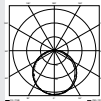
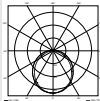
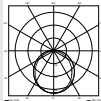
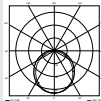
	RS PRO 5100/5150 SC	RS PRO 5100/5150 SC EM	RS PRO 5100/5150 C
Mål (h × l × b)	RS PRO 5100: 58 × 1.370 × 87 mm RS PRO 5150: 58 × 1.500 × 87 mm		
Nettspenning	220–240 V / 50/60 Hz		
Inngangseffekt (P _{on})	RS PRO 5100: 31 W / 4.250 lm / 137 lm/W RS PRO 5150: 42 W / 5.900 lm / 140 lm/W		
Fargetemperatur	4.000 K (nøytralhvit)		
Fargegjengivelsesindeks	R _a = 82		
Fargekonsistens SDCM	Startverdi: 3		
Effektfaktor	0,93		
Strømtilførsel	RS PRO 5100: 142mA RS PRO 5150: 194mA		
Gjennomsnittlig levetid	L70B50 ved 25 °C: 60.000 timer		
Lysfordeling	RS PRO 5100 SC 	RS PRO 5100 SC EM 	RS PRO 5100 C 
	RS PRO 5150 SC 	RS PRO 5150 SC EM 	RS PRO 5150 C 
HF-teknologi	5,8 GHz (reagerer temperaturuavhengig på de minste bevegelser)		–
Dekningsvinkel	360°, med 160° åpningsvinkel (evt. gjennom glass, trevirke eller lettvegger)		–
Monteringshøyde	maks. 3,5 m		–
Rekkevidde	Ø 1–10 m		–
maks. dekning	ca. 50 m ²		
Grunnlys	0–100 %		–
Hovedlys	0–100 %		–
Tidsinnstilling	5 sek. –60 min. + Install-modus		–
Skumringsinnstilling	2–2.000 lux + Teach-in-modus		–
Omgivelsestemperatur	–20 °C til +40 °C		
Kapslingsgrad	IP 65		
Kapslingsklasse	II		
Materiale	PC IK07		
Standby-nett (P _{net})	0,40 W		
Standby-sensor (P _{sb})	0,40 W		

NO

Gjennomgående ledningsføring	maks. 16 A		
Frekvens Bluetooth	2,4 – 2,48 GHz		–
Sendeeffekt Bluetooth	5 dBm / 3 mW		–
Batteritype nødlys	–	Litium-jernfosfat (LFP)	–
Driftsspenning	–	3,2 V	–
Lyseffekt nødlys	–	4 W / 687 lm	–
Belysningstid nødlys	–	3 t ¹	–
Energieffektivitetsklasse	Dette produktet inneholder en lyskilde med energieffektivitetsklasse «C»		

¹ Maksimal kapasitet garanteres kun når de vedlagte batteriene brukes.

13. Driftsfeil

Feil	Årsak	Tiltak
Sensordlampen har ikke spenning	<ul style="list-style-type: none"> ■ Sikringen er gått, ikke slått på, brudd på ledningen ■ Kortslutning i nettleddningen ■ En eventuell nettbryter er slått AV 	<ul style="list-style-type: none"> ■ Aktiver sikringen, sett i ny, slå på ledningsbryteren, kontroller ledningen med spenningstester ■ Kontroller koblingene ■ Slå PÅ nettbryter
Sensordlampen tennes ikke	<ul style="list-style-type: none"> ■ Det er valgt feil skumringsinnstilling ■ Strømbryteren er AV ■ Sikringen har reagert 	<ul style="list-style-type: none"> ■ Foreta ny innstilling ■ Slå PÅ ■ Aktiver sikringen, sett i ny, kontroller ev. koblingene
Sensordlampen slukkes ikke	<ul style="list-style-type: none"> ■ Permanent bevegelse i dekningsområdet 	<ul style="list-style-type: none"> ■ Kontroller området
Sensordlampen tennes uten åpenbar grunn	<ul style="list-style-type: none"> ■ Lampen er ikke vibrasjonsfritt montert ■ Det var bevegelser i området som observatører ikke kunne se (bevegelser bak vegg, et lite objekt beveger seg i umiddelbar nærhet av lampen etc.) 	<ul style="list-style-type: none"> ■ Monter lampehuset godt ■ Kontroller området
Sensordlampen tennes ikke på tross av bevegelser	<ul style="list-style-type: none"> ■ Raske bevegelser undertrykkes for feilminimering, eller det er innstilt et for lite dekningsområde ■ Nettleddningene (L er N) er feil tilkoblet 	<ul style="list-style-type: none"> ■ Kontroller området ■ Kontroller koblingene L og N samt ev. fasen
Status-LED blinker permanent rødt	<ul style="list-style-type: none"> ■ Defekt batteri (utilstrekkelig kapasitet eller brudd på batteriledningen) 	<ul style="list-style-type: none"> ■ Vent til batteriet er ladet (alarmen tilbakestilles så snart feilen er utbedret).
Status-LED blinker skiftevis rødt (visning først etter neste selvtest)	<ul style="list-style-type: none"> ■ Sensordlampen er ikke tilkoblet ■ Sensordlampen er defekt 	<ul style="list-style-type: none"> ■ Koble til sensordlampen ■ Skift ut sensordlampen
Status-LED er mørk på tross av nettilkobling (mer enn 5 min.)	<ul style="list-style-type: none"> ■ Spenning defekt ■ Nødlysenhet defekt 	<ul style="list-style-type: none"> ■ Kontroller spenningen og koble ev. inn ■ Skift ut nødlysenheten
Nødlys-LED av	<ul style="list-style-type: none"> ■ Ingen spenning ■ Spenningen har vært brutt i minst 4 t ■ Nødlys defekt 	<ul style="list-style-type: none"> ■ Kontroller spenningen og koble ev. inn ■ Skift ut sensordlampen

NO

1. Σχετικά με αυτό το έγγραφο

Παρακαλούμε διαβάσετε προσεκτικά και διαφυλάγετε!

- Κατοχυρωμένη τεχνολογία. Ανατύπωση, ακόμα και αποσπασματικά, μόνο κατόπιν δικής μας έγκρισης.
- Με επιφύλαξη τροποποιήσεων, οι οποίες εξυπηρετούν στην τεχνολογική πρόοδο.

Εξήγηση συμβόλων



Προειδοποίηση ενώπιον κινδύνων!



Παραπομπή σε σημεία κειμένου στο έγγραφο.

2. Γενικές υποδείξεις ασφάλειας



Πριν από την εκτέλεση κάθε εργασίας στη συσκευή πρέπει να διακόπτετε την τροφοδοσία ηλεκτρικής τάσης!

- Κατά την εγκατάσταση πρέπει ο προς σύνδεση ηλεκτρικός αγωγός να είναι ελεύθερος ηλεκτρικής τάσης. Συνεπώς πρέπει πρώτα να διακόπτετε το ηλεκτρικό ρεύμα και να ελέγχετε με δοκιμαστικό τάσης αν πράγματι έχει διακοπεί η παροχή ηλεκτρικής τάσης.
- Κατά την εγκατάσταση του αισθητήριου λαμπτήρα πρόκειται για εργασία στο δίκτυο ηλεκτρικής τάσης. Συνεπώς θα πρέπει να εκτελείται εξειδικευμένα και σύμφωνα με τις προδιαγραφές εγκατάστασης και τους όρους σύνδεσης που ισχύουν στην εκάστοτε χώρα. (π.χ. **DE** - VDE 0100, **AT** - ÖVE-ÖNORM E8001-1, **CH** - SEV 1000)
- Χρησιμοποιείτε μόνο γνήσια ανταλλακτικά.
- Επισκευές και αλλαγή συσσωρευτή επιτρέπεται να εκτελούνται μόνο από εξειδικευμένα συνεργεία.
- Το σύστημα φωτός έκτακτης ανάγκης πρέπει να εγκατασταθεί σύμφωνα με τις ισχύουσες εθνικές προδιαγραφές και να ελέγχεται σε τακτικά διαστήματα ως προς τη σωστή λειτουργία του.

3. RS PRO Connect 5100 LED RS PRO Connect 5100 LED EM

Προβλεπόμενη χρήση

RS PRO Connect 5100/5150 SC

- Αισθητήριος λαμπτήρας με ενεργό ανιχνευτή κινήσεων κατάλληλος για εγκατάσταση και σε υγρούς χώρους
- Η χρήση σε εξωτερικούς χώρους είναι εφικτή μόνο υπό όρους εξαιτίας ευαίσθητης ανίχνευσης.

Υπόδειξη:

Κατά την εγκατάσταση, βεβαιωθείτε ότι διατηρείται απόσταση τουλάχιστον 3 m από δρομολογητές ή σημεία πρόσβασης WLAN.

Προβλεπόμενη χρήση

RS PRO Connect 5100/5150 SC EM

- Φωτιστικό με αισθητήρα με ενεργό ανιχνευτή κίνησης κατάλληλο και για εγκατάσταση σε χώρους με υγρασία.
- Μπορεί να χρησιμοποιηθεί μόνο σε περιορισμένο βαθμό σε εξωτερικούς χώρους λόγω της υψηλής ευαισθησίας ανίχνευσης.
- Ενσωματωμένο φως έκτακτης ανάγκης (EM).

Προβλεπόμενη χρήση

RS PRO Connect 5100/5150 C

- Φωτιστικό χωρίς ενεργό ανιχνευτή κίνησης κατάλληλο και για εγκατάσταση σε χώρους με υγρασία.



Κατάλληλο για χρήση σε περιβάλλον όπου αναμένεται συγκέντρωση αγωγίμης σκόνης στο φωτιστικό.

Λειτουργία φωτιστικών με αισθητήρα

Ο ενσωματωμένος αισθητήρας υψηλών συχνοτήτων εκπέμπει ηλεκτρομαγνητικά κύματα υψηλών συχνοτήτων (5,8 GHz) και επιτυγχάνει τη λήψη της ηχούς των κυμάτων αυτών. Με την παραμικρή κίνηση εντός των ορίων ανίχνευσης του λαμπτήρα, ο αισθητήρας εντοπίζει την αλλαγή της ηχούς.

Ένας μικροεπεξεργαστής δίνει τότε την εντολή „Ενεργοποίηση φωτός“. Η ανίχνευση μέσα από πόρτες, υαλοπίνακες και λεπτούς τοίχους είναι εφικτή.

Υπόδειξη: Η ισχύς υψηλής συχνότητας του αισθητήρα υψηλών συχνοτήτων (HF) ανέρχεται περ. σε 1 mW – αυτό είναι μόνο ένα 1000στό της ισχύος εκπομπής ενός κινητού τηλεφώνου ή μιας συσκευής μικροκυμάτων.

Λειτουργία φωτιστικών

Φωτιστικό χωρίς αισθητήρα. Οι λειτουργίες ισχύουν μόνο για την παραλλαγή C σε συνδυασμό με ένα προϊόν με αισθητήρα Bluetooth.

Λειτουργία φωτός έκτακτης ανάγκης

Σε περίπτωση διακοπής ρεύματος, το φως έκτακτης ανάγκης (EM) ανάβει αυτόματα για 3 ώρες σύμφωνα με το πρότυπο EN 60598-2-22.

Περιεχόμενο συσκευασίας RS PRO Connect 5100/5150 SC /

RS PRO Connect 5100/5150 SC EM (εικ. 3.1)

- Φωτιστικό εσωτερικού χώρου με αισθητήρα
- 2 κλέμες εγκατάστασης
- 2 μάσκες

Περιεχόμενο συσκευασίας RS PRO Connect 5100/5150 C (εικ. 3.2)

- Φωτιστικό εσωτερικού χώρου
- 2 συνδετήρες στερέωσης

Διαστάσεις προϊόντος RS PRO Connect 5100
(εικ. 3.3)

Διαστάσεις προϊόντος RS PRO Connect 5150
(εικ. 3.4)

**Επισκόπηση συσκευής RS PRO Connect 5100/
5150 SC /RS PRO Connect 5100/5150 SC EM**
(εικ. 3.5)

- A Ένωση καλωδίου
- B Βιδωτό καπάκι
- C Ακροδέκτης σύνδεσης
- D Ακροδέκτης εγκατάστασης
- E Τερματικά καπάκια
- F Πλαίσιο φωτιστικού
- G Αισθητήρας HF
- H Μάσκα προσαρμογής

**Επισκόπηση συσκευής RS PRO Connect 5100/
5150 C (εικ. 3.6)**

- A Στυπιοθλιπτής καλωδίου
- B Περιστροφική ασφάλιση
- C Ακροδέκτης σύνδεσης
- D Συνδετήρας στερέωσης
- E Κάλυμμα άκρου
- F Περιβλήμα φωτιστικού

Όρια ανίχνευσης – εγκατάσταση σε οροφή Ø 1 – 10 m
(εικ. 3.7)

Όρια ανίχνευσης – επιτοίχια εγκατάσταση Ø 1 – 10 m
(εικ. 3.8)

Κατανομή φωτεινής έντασης (εικ. 3.9 - 3.14)

4. Ηλεκτρική σύνδεση

Διάγραμμα συνδεσμολογίας (εικ. 4.1)

Ο αγωγός τροφοδοσίας αποτελείται από καλώδιο 3 συρμάτων:

- L** = Φάση (συνήθως μαύρο, καφέ ή γκρι)
- N** = Ουδέτερος αγωγός (συνήθως μπλε)
- PE** = Αγωγός γείωσης (πράσινο/κίτρινο)

Σε περίπτωση αμφιβολιών πρέπει να προβείτε σε αναγνώριση των καλωδίων με δοκιμαστικό τάσης. Κατόπιν αποσυνδέετε πάλι από την ηλεκτρική τάση. Η φάση (**L**), ο ουδέτερος αγωγός (**N**) και ο αγωγός γείωσης (**PE**) συνδέονται στον ακροδέκτη.

Προσοχή:

Το μπερέδεμα των συνδέσεων θα προκαλέσει αργότερα στη συσκευή ή στον πίνακα ασφαλειών βραχυκύκλωμα. Στην περίπτωση αυτή πρέπει να γίνει εκ νέου αναγνώριση των μεμονωμένων καλωδίων και επανασύνδεση.

Στον αγωγό τροφοδοσίας μπορεί φυσικά να υπάρχει διακόπτης δικτύου τροφοδοσίας για ενεργοποίηση ή απενεργοποίηση.

Υπόδειξη: Η φωτεινή πηγή αυτού του φωτιστικού δεν μπορεί να αντικατασταθεί. Σε περίπτωση που η φωτεινή πηγή πρέπει να αντικατασταθεί (π.χ. στο τέλος της διάρκειας ζωής της), πρέπει να αντικατασταθεί ολόκληρο το φωτιστικό.

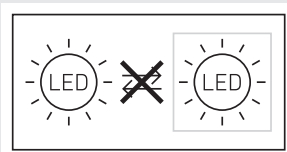

5. Εγκατάσταση

- Ελέγχετε όλα τα εξαρτήματα σχετικά με βλάβες.
- Σε περίπτωση βλαβών δεν επιτρέπεται η λειτουργία του προϊόντος.
- Κατά την εγκατάσταση του αισθητήριου λαμπτήρα πρέπει να δοθεί προσοχή ώστε να στηριχτεί με αποκλεισμό κραδασμών.
- Επιλέγεται κατάλληλο σημείο εγκατάστασης λαμβάνοντας υπόψη την εμβέλεια και την ανίχνευση κινήσεων.

Υπόδειξη: Κατά την εγκατάσταση σε τοίχο πρέπει ο λαμπτήρας να εγκατασταθεί οριζόντια.

Βήματα εγκατάστασης

- Διακόπτετε τροφοδοσία ρεύματος (εικ. 4.1)
- Σημαδεύετε σημεία για τρύπες (εικ. 5.1)
- Ανοίγετε τρύπες και τοποθετείτε ούπατ (εικ. 5.2)
- Βιδώνετε κλέμες εγκατάστασης (εικ. 5.3)
- Προσαρμόζετε πλαίσιο φωτιστικού (εικ. 5.4)
- Ένα κλικ επιβεβαιώνει την επιτυχή ασφάλιση
- Ανοίγετε ένωση καλωδίου και βιδωτό καπάκι (εικ. 5.5)
- Οδηγείτε το καλώδιο σύνδεσης μέσα από την ένωση καλωδίου και το βιδωτό καπάκι και το συνδέετε στον ακροδέκτη (εικ. 5.6)
- Κλείνετε ένωση καλωδίου και βιδωτό καπάκι (εικ. 5.7)
- Ενεργοποιείτε τροφοδοσία ρεύματος (εικ. 5.7)

6. Λειτουργία

Εργοστασιακές ρυθμίσεις (κατάσταση παράδοσης)

- | | |
|--|-----------|
| – Ρύθμιση εμβέλειας: | μέγ. |
| – Ρύθμιση χρόνου κύριου φωτισμού: | 10 δευτ. |
| – Ρύθμιση χρόνου βασικού φωτισμού: | 1 λεπτά |
| – Ρύθμιση ορίου ευαισθησίας: | 2.000 Lux |
| – Επίπεδο ρύθμισης έντασης βασικού φωτισμού: | 50 % |

Για να θέσετε το προϊόν σε λειτουργία αναφοράς, ανατρέξτε στην τεχνική τεκμηρίωση στην ηλεκτρονική διεύθυνση:
www.steinel.de

Για να ρυθμίσετε το φωτιστικό, πρέπει να κατεβάσετε την εφαρμογή Steinel Connect από το AppStore.

GR

Απαιτείται ένα smartphone ή ένα tablet με δυνατότητα Bluetooth.

Android



iOS



Εάν η ρύθμιση του λαμπτήρα δεν γίνει με App, λειτουργεί ως αυτόνομος αισθητήριος λαμπτήρας με τις δεδομένες ρυθμίσεις εργοστασίου.

Λειτουργία DC

Κατά τη λειτουργία με τάση συνεχούς ρεύματος, η ισχύς φωτισμού ρυθμίζεται σε 100 %.

Εκκίνηση/διακοπή τάσης

Σε περίπτωση διακοπής της τάσης δικτύου, οι ρυθμίσεις καθώς και η τρέχουσα κατάσταση λειτουργίας του φωτιστικού αποθηκεύονται. Όταν επανέρχεται η τάση δικτύου, οι ρυθμίσεις αυτές αποκαθίστανται.

Ρύθμιση εμβέλειας

Η εμβέλεια μπορεί να ρυθμιστεί αδιαβάθμητα μεταξύ 1 και 10 m. Με εφαρμογή των συνημμένων μασκών προσαρμογής μπορεί να περιοριστεί η εμβέλεια σε τέσσερις κατευθύνσεις.

- Ανοίγετε βιδωτό καπάκι (εικ. 6.1)
- Τραβάτε τερματικό καπάκι περίπου 7 cm. Η ένωση καλωδίου δεν πρέπει να λυθεί. (εικ. 6.2)
- Προσαρμόζετε μάσκες προσαρμογής (εικ. 6.3)
- Επαναφέρετε τερματικό καπάκι και κλείνετε βιδωτό καπάκι (εικ. 6.4)

Παραδείγματα για ρύθμιση εμβέλειας (εικ. 6.5)

Αυτή η λειτουργία ισχύει μόνο για τις παραλλαγές C σε συνδυασμό με ένα προϊόν με αισθητήρα Bluetooth.

Ρύθμιση χρόνου

Η επιθυμητή διάρκεια φωτισμού μπορεί να ρυθμιστεί αβαθμιδωτά από πέντε δευτερόλεπτα έως 60 λεπτά. Οποιαδήποτε κίνηση ανιχνευτεί προτού παρέλθει αυτός ο χρόνος θα επανεκκινήσει το χρονόμετρο.

Αυτή η λειτουργία ισχύει μόνο για τις παραλλαγές C σε συνδυασμό με ένα προϊόν με αισθητήρα Bluetooth.

Βασικός φωτισμός

Η φωτεινότητα του βασικού φωτισμού μπορεί να ρυθμιστεί μεταξύ 0 % και 100 %.

Η διάρκεια του βασικού φωτισμού μπορεί να ρυθμιστεί αβαθμιδωτά μεταξύ 10 λεπτών και 30 λεπτών ή ολόκληρη τη νύχτα.

Κύριος φωτισμός

Η φωτεινότητα του κύριου φωτισμού μπορεί να ρυθμιστεί μεταξύ 0 % και 100 %.

Ρύθμιση ορίου ευαισθησίας

Το επιθυμητό όριο απόκρισης του φωτιστικού μπορεί να ρυθμιστεί αβαθμιδωτά από 2 έως 2.000 lux.

Αυτή η λειτουργία ισχύει μόνο για τις παραλλαγές C σε συνδυασμό με ένα προϊόν με αισθητήρα Bluetooth.

Ομαδοποίηση

Υπάρχει η δυνατότητα λειτουργίας του RS PRO 5100/5150 SC / RS PRO 5100/5150 SC EM / RS PRO 5100/5150 C ως μεμονωμένου λαμπτήρα ή της σύνδεσης πολλαπλών λαμπτήρων μέσω ασύρματης επικοινωνίας σε ομάδες.

Σε κάθε ομάδα πρέπει να καθοριστεί στο Steinel Connect App ένας master ομάδας. Όλοι οι λαμπτήρες σε μία ομάδα λειτουργούν ανάλογα με τη ρύθμιση του master ομάδας. Η εμβέλεια μπορεί να ρυθμιστεί εξατομικευμένα για όλα τα μέλη της ομάδας.

Λόγω των κυκλικών ελέγχων συσσωρευτή, ο λαμπτήρας RS PRO 5100/5150 SC EM ενδείκνυται μόνο υπό όρους ως master ομάδας. Κατά τη διάρκεια των φάσεων των αυτοδοκιμών, ο αισθητήρας απενεργοποιείται. Επομένως, ο λαμπτήρας δεν μπορεί να εντοπίσει καμία κίνηση σε αυτό το χρονικό διάστημα.

Αυτή η λειτουργία ισχύει μόνο για τις παραλλαγές C σε συνδυασμό με ένα προϊόν με αισθητήρα Bluetooth.

Fade Time

Με τη λειτουργία Fade Time μπορεί να ρυθμιστεί η καμπύλη ρύθμισης έντασης φωτισμού κατά την ενεργοποίηση και την απενεργοποίηση (1 δευτ. – 3 δευτ.).

Λειτουργία εγγύτητας:

Η λειτουργία εγγύτητας μπορεί να ενεργοποιηθεί ή να απενεργοποιηθεί μέσω Steinel Connect App. Έτσι κατατάσσονται οι ομάδες εγγύτητας της ενεργούς ομάδας λαμπτήρων. Η ομάδα υπακούει σε σημάδια ενεργοποίησης της καταταγμένης ομάδας εγγύτητας και μεταβαίνει ανάλογα με τις ρυθμίσεις σε κύριο φως ή σε βασικό φως.

Φως έκτακτης ανάγκης (EM)

Η „ένδειξη κατάστασης φωτός έκτακτης ανάγκης (EM)“ εμφανίζεται στον αισθητήριο λαμπτήρα μέσω ενός δίχρωμου LED κατάστασης.

- LED κατάστασης διακοσμημένα πράσινο: *Αναζωογόνηση μπαταρίας*
- LED κατάστασης μόνιμα πράσινο: *Καμία δυσλειτουργία/κανονική κατάσταση*
- LED κατάστασης αναβοσβήνει μόνιμα κόκκινο: *Ελαττωματικές μπαταρίες/ή φόρτιση της μπαταρίας δεν είναι πλέον επαρκής*

- LED κατάστασης αναβοσβήνει διακοπτόμενα κόκκινο:
Φωτιστικό μη συνδεδεμένο στο ηλεκτρικό δίκτυο ή ελαττωματικό
- LED κατάστασης σκοτεινό:
Ανεπαρκής τάση ηλεκτρικού δικτύου ή ελαττωματική διάταξη ελέγχου φωτός έκτακτης ανάγκης

7. Συντήρηση και Φροντίδα

Συντήρηση

Για τη συντήρηση και τον έλεγχο πρέπει να τηρούνται οι κανονισμοί και τα πρότυπα για το φως έκτακτης ανάγκης στον τόπο εγκατάστασης. Τα φώτα έκτακτης ανάγκης και οι διατάξεις φωτός έκτακτης ανάγκης πρέπει να ελέγχονται τακτικά.

Θέση σε λειτουργία

Θέση σε λειτουργία από: _____
Ημερομηνία θέσης σε λειτουργία: _____

Αυτοδοκιμές „(EM)“

- Οι αυτοδοκιμές του αισθητήριου λαμπτήρα, των LEDs κατάστασης και των συσσωρευτών πραγματοποιούνται αυτόματα περίπου ανά 8 ημέρες.
- Η αυτοδοκιμή της χωρητικότητας του συσσωρευτή με προσομοίωση διακοπής ρεύματος πραγματοποιείται τέσσερις φορές ετησίως.

Η γενική λειτουργία του αισθητήριου λαμπτήρα με κύριο φως και λειτουργία αισθητήρα συνεχίζεται κατά τη διάρκεια της δοκιμής.

Η αυτοδοκιμή δεν αντικαθιστά τον προβλεπόμενο για κάθε χώρα έλεγχο λειτουργίας του φωτισμού έκτακτης ανάγκης.

Έλεγχος από τον χρήστη „(EM)“

- Πρέπει να διεξάγονται μηνιαίοι οπτικοί έλεγχοι της ένδειξης κατάστασης LED καθώς και του αισθητήριου λαμπτήρα ως προς τη σωστή λειτουργία.

Αλλαγή συσσωρευτή „(EM)“

Εάν το LED κατάστασης του δομοστοιχείου φωτός έκτακτης ανάγκης αναβοσβήνει μόνιμα σε κόκκινο χρώμα, πρέπει να αντικατασταθούν οι συσσωρευτές.

- Αναθέστε την αλλαγή συσσωρευτή στον κατασκευαστή. Εξυπηρέτηση πελατών:
Panos Lingonis + Sons O. E.
8, Aristofanous Street, GR-10554 Athens
Telefon: +30 210 321 2021
lygonis@otenet.gr
- Επικοινωνήστε με τον κατασκευαστή εκ των προτέρων για να βεβαιωθείτε ότι ο αντίστοιχος λαμπτήρας αντικατάστασης είναι διαθέσιμος.

Δύο δυνατότητες:

- Αντικατάσταση με έναν αισθητήριου λαμπτήρα με νέους συσσωρευτές που έχει ανασχεδιαστεί από τη STEINEL (κόστος σέρβις).
- Αντικατάσταση με έναν νέο αισθητήριου λαμπτήρα (μειωμένη τιμή αγοράς).

- Στη συνέχεια, επιστρέψτε τον αποσυαρμολογημένο αισθητήριου λαμπτήρα.

Αναγέννηση συσσωρευτή „(EM)“

Μετά από την αρχική θέση σε λειτουργία (επίσης αλλαγή συσσωρευτή ή αποκατάσταση ενός σφάλματος) η διάταξη ελέγχου φωτός έκτακτης ανάγκης αναγεννά τους συσσωρευτές αυτόματα. Εκτελούνται τρεις κύκλοι. Ένας κύκλος αποτελείται από μία 24ωρη φόρτιση του συσσωρευτή και μία πλήρη εκφόρτιση μέσω του αισθητήριου λαμπτήρα σε λειτουργία έκτακτης ανάγκης. Κατά τη διάρκεια των κύκλων δεν εκτελούνται μετρήσεις της χωρητικότητας του συσσωρευτή. Η διαδικασία αναγέννησης του συσσωρευτή δεν εκτελείται ούτε μετά από κανονική εκφόρτιση του συσσωρευτή ούτε μετά από αυτοδοκιμή της χωρητικότητας του συσσωρευτή.

Καθαρισμός

Σε περίπτωση ακαθαρσιών, ο αισθητήριος λαμπτήρας μπορεί να καθαριστεί με ένα υγρό πανί (χωρίς απορρυπαντικό).

Σημαντικό: Η διάταξη ελέγχου δεν μπορεί να αντικατασταθεί.

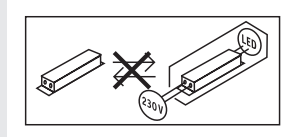

8. Απόσυρση

Ηλεκτρικές συσκευές, εξαρτήματα και συσκευασίες θα πρέπει να αποσύρονται με τρόπο φιλικό προς το περιβάλλον και να ανακυκλώνονται.



Δεν επιτρέπεται να πετάτε ηλεκτρικές συσκευές στα οικιακά απορρίμματα!

Μόνο για χώρες ΕΕ:

Σύμφωνα με την ισχύουσα Ευρωπαϊκή Οδηγία σχετικά με άχρηστες ηλεκτρικές και ηλεκτρονικές συσκευές και την εφαρμογή της σε εθνικό δίκαιο πρέπει οι άχρηστες πλέον ηλεκτρικές συσκευές να αποσύρονται ξεχωριστά και να οδηγούνται σε ανακύκλωση φιλική προς το περιβάλλον.

9. Δήλωση συμμόρφωσης

Με την παρούσα ο/η STEINEL GmbH, δηλώνει ότι ο ραδιοεξοπλισμός RS PRO 5100/5150 SC / RS PRO 5100/5150 SC EM πληροί την οδηγία 2014/53/EE. Το πλήρες κείμενο της δήλωσης συμμόρφωσης ΕΕ διατίθεται στην ακόλουθη ιστοσελίδα στο διαδίκτυο: www.steinel.de

10. Εγγύηση προϊόντος

Οι απαιτήσεις του προτύπου EN60598-1 σχετικά με την ασφάλεια πρέπει να πληρούνται μετά από την εγκατάσταση του λαμπτήρα φωτός έκτακτης ανάγκης. Η ευθύνη εκπλήρωσης του προτύπου αυτού βαρύνει τον χρήστη της διάταξης ελέγχου φωτός έκτακτης ανάγκης.

Σε περίπτωση μη τήρησης του προτύπου αυτού, ο κατασκευαστής αποποιείται κάθε ευθύνης.

Η STEINEL δεν αναλαμβάνει καμία ευθύνη για άμεσες, έμμεσες ή συμπτωματικές ζημιές, οι οποίες δεν προκύπτουν από τη ρητά εγκεκριμένη από τη STEINEL, σωστή χρήση. Επίσης, η STEINEL δεν ευθύνεται για αξιώσεις αποζημίωσης τρίτων που δεν έχουν εγερθεί από τη ρητά εγκεκριμένη από τη STEINEL, σωστή χρήση. Δεν επιτρέπεται το άνοιγμα των διατάξεων ελέγχου φωτός έκτακτης ανάγκης ή η με οποιονδήποτε τρόπο τροποποίησή τους. Τα εξαρτήματα των λαμπτήρων έκτακτης ανάγκης μπορούν να αντικατασταθούν μόνο με γνήσια ανταλλακτικά και από την ίδια τη STEINEL. Εάν η διάταξη ελέγχου φωτός έκτακτης ανάγκης παρουσιάζει ζημιές που υποδηλώνουν ότι μία ασφαλής λειτουργία δεν είναι εφικτή, τότε οι αισθητήριои λαμπτήρες δεν επιτρέπεται να τίθενται σε λειτουργία. Η STEINEL διατηρεί το δικαίωμα τροποποίησης απεικονίσεων, βαρών, πινάκων διαστάσεων ή λοιπών τέτοιων πληροφοριών στον κατάλογο ή στις οδηγίες χρήσης χωρίς προηγούμενη ειδοποίηση, όταν αυτό κρίνεται σκόπιμο ή οφείλεται στην τεχνολογική πρόοδο.

11. Εγγύηση κατασκευαστή

Εγγύηση κατασκευαστή STEINEL GmbH, Dieselstraße 80-84, DE-33442 Herzebrock-Clarholz, Γερμανία

Ως αγοραστής μπορείτε να κάνετε χρήση των νόμιμων εγγυητικών δικαιωμάτων έναντι του πωλητή. Εφόσον τα δικαιώματα αυτά ισχύουν στη χώρα σας, δεν συντέμνονται ούτε περιορίζονται από τη δική μας δήλωση εγγύησης. Σας παρέχουμε 5 έτη εγγύηση για την άσωση κατασκευή και την κανονική λειτουργία του προϊόντος STEINEL Professional-Sensorik. Παρέχουμε την εγγύηση ότι αυτό το προϊόν δεν παρουσιάζει ελαττώματα υλικού, κατασκευής ή σχεδίασης. Παρέχουμε εγγύηση λειτουργικής ικανότητας όλων των ηλεκτρονικών δομοστοιχείων και καλωδίων, όπως επίσης έλλειψης σφαλμάτων όλων των χρησιμοποιηθέντων υλικών και των επιφανειών αυτών.

Προβολή αξιώσεων:

Εάν θέλετε να διατυπώσετε παράπονα σχετικά με το προϊόν που αγοράσατε, παρακαλούμε όπως το αποστείλετε σε πλήρη κατάσταση και ατελώς μαζί με την αυθεντική απόδειξη αγοράς, η οποία πρέπει να αναφέρει την ημερομηνία αγοράς και την ονομασία του προϊόντος, στον αντιπρόσωπό σας ή στην εταιρεία μας ΑΝΤΙΠΡΟΣΩΠΟΙ-ΕΙΣΑΓΩΓΕΙΣ ΓΙΑ ΤΗΝ ΕΛΛΑΔΑ Π.Λυκωνης & Υιοι σε / Αριστοφανους 8 Αθηνα 10554. Σας συνιστούμε λοιπόν όπως διαφυλάξετε προσεκτικά την απόδειξη αγοράς έως την παρέλευση της διάρκειας εγγύησης. Για τα έξοδα και τους κινδύνους μεταφοράς στα πλαίσια επιστροφής του προϊόντος η STEINEL δεν αναλαμβάνει καμία ευθύνη.

Για πληροφορίες σχετικά με την προβολή αξίωσης σε περίπτωση εγγύησης απευθυνθείτε στη διαδικτυακή πύλη www.steinel-professional.de/garantie

Εάν νομίζετε ότι πρόκειται για περίπτωση εγγύησης ή εάν έχετε οποιαδήποτε απορία σχετικά με το προϊόν σας, μπορείτε να μας τηλεφωνήσετε ανά πάσα στιγμή στη γραμμή ΤΗΛΕΦΩΝΑ ΥΠΟΣΤΗΡΙΞΗΣ & ΣΕΡΒΙΣ ΠΑ, ΤΗΝ ΕΛΛΑΔΑ / 2103212021 / 2103218558 / Φαξ: 2103218630.

12. Τεχνικά δεδομένα

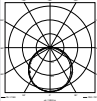
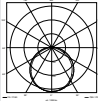
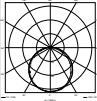
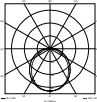
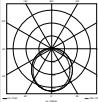
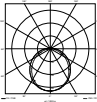
	RS PRO 5100/5150 SC	RS PRO 5100/5150 SC EM	RS PRO 5100/5150 C
Διαστάσεις (Υ × Μ × Π)	RS PRO 5100: 58 × 1.370 × 87 mm RS PRO 5150: 58 × 1.500 × 87 mm		
Τάση ηλεκτρικού δικτύου	220–240 V / 50/60 Hz		
Απορροφούμενη ισχύς ($P_{στ}$)	RS PRO 5100: 31 W / 4.250 lm / 137 lm/W RS PRO 5150: 42 W / 5.900 lm / 140 lm/W		
Θερμοκρασία χρώματος	4.000 K (ουδέτερο λευκό)		
Δείκτης χρωματικής απόδοσης	$R_a = 82$		
Χρωματική συνέπεια SDCM	Αρχική τιμή: 3		
Συντελεστής ισχύος	0,93		
Ρεύμα δικτύου	RS PRO 5100: 142mA RS PRO 5150: 194mA		
Μέση διαβαθμισμένη διάρκεια ζωής	L70B50 στους 25 °C: 60.000 ώρες		
Κατανομή φωτεινής έντασης	RS PRO 5100 SC 	RS PRO 5100 SC EM 	RS PRO 5100 C 
	RS PRO 5150 SC 	RS PRO 5150 SC EM 	RS PRO 5150 C 
Τεχνολογία υψηλής συχνότητας (HF)	5,8 GHz (αντιδρά ανεξάρτητα θερμοκρασίας και στην πιο μικρή κίνηση)		–
Γωνία ανίχνευσης	360°, με 160° γωνία ανοίγματος (ενδεχομένως μέσω γυαλιού, ξύλου ή τοίχων ελαφράς κατασκευής)		–
Ύψος εγκατάστασης	μέγ. 3,5m		–
Εμβέλεια	Ø 1–10 m		–
Μέγ. κάλυψη επιφάνειας	περ. 50 m ²		
Βασικός φωτισμός	0–100 %		–
Κεντρικό φως	0–100 %		–
Ρύθμιση χρόνου	5 δευτ. – 60 λεπ. + λειτουργία Install		–
Ρύθμιση ευαισθησίας	2–2.000 Lux + λειτουργία Teach-in		–
Θερμοκρασία περιβάλλοντος	-20 °C έως +40 °C		
Είδος προστασίας	IP 65		
Κλάση προστασίας	II		
Υλικό	PC IK07		

GR

Κατάσταση αναμονής ηλεκτρικού δικτύου (P_{net})	0,40 W		
Κατάσταση αναμονής αισθητήρα (P_{sb})	0,40 W		
Καλωδίωση διασύνδεσης	μέγ. 16A		
Συχνότητα Bluetooth	2,4 – 2,48 GHz		-
Ισχύς εκπομπής Bluetooth	5 dBm / 3 mW		-
Είδος συσσωρευτή φωτός έκτακτης ανάγκης	-	Λιθίου φωσφορικού σιδήρου (LFP)	-
Τάση λειτουργίας	-	3,2 V	-
Ισχύς φωτός έκτακτης ανάγκης	-	4 W / 687 lm	-
Διάρκεια φωτισμού φωτός έκτακτης ανάγκης	-	3 h ¹	-
Κατηγορία ενεργειακής απόδοσης	Αυτό το προϊόν περιέχει μια φωτεινή πηγή με κατηγορία ενεργειακής απόδοσης C.		

¹ Η μέγιστη χωρητικότητα διασφαλίζεται μόνο εφόσον χρησιμοποιούνται οι παρεχόμενοι συσσωρευτές.

13. Διαταραχές λειτουργίας

Βλάβη	Αιτία	Βοήθεια
Αισθητήριος λαμπτήρας χωρίς τάση	<ul style="list-style-type: none"> ■ Ασφάλεια αντέδρασε, μη ενεργοποιημένη, διακοπή κυκλώματος ■ Βραχυκύκλωμα στο δίκτυο τροφοδοσίας ■ Ενδεχόμενος διακόπτης δικτύου απενεργοποιημένος 	<ul style="list-style-type: none"> ■ Ενεργοποίηση ασφάλειας, αντικατάσταση, ενεργοποίηση διακόπτη δικτύου, έλεγχος κυκλώματος με δοκιμαστικό τάσης ■ Ελέγχετε συνδέσεις ■ Ενεργοποιείτε διακόπτη δικτύου
Αισθητήριος λαμπτήρας δεν ενεργοποιείται	<ul style="list-style-type: none"> ■ Εσφαλμένη επιλογή ρύθμισης ορίου ευαισθησίας ■ Διακόπτης δικτύου ΕΚΤΟΣ ■ Ασφάλεια αντέδρασε 	<ul style="list-style-type: none"> ■ Νέα ρύθμιση ■ Ενεργοποιείτε ■ Ενεργοποίηση ασφάλειας, αντικατάσταση, εν ανάγκη έλεγχος σύνδεσης
Αισθητήριος λαμπτήρας δεν απενεργοποιείται	<ul style="list-style-type: none"> ■ Διαρκής κίνηση στα όρια ανίχνευσης 	<ul style="list-style-type: none"> ■ Ελέγχετε περιοχή
Αισθητήριος λαμπτήρας ενεργοποιείται χωρίς αντιληπτή κίνηση	<ul style="list-style-type: none"> ■ Αισθητήριος λαμπτήρας δεν έχει εγκατασταθεί χωρίς κραδασμούς ■ Υπήρξε κίνηση, αλλά δεν έγινε αντιληπτή από τον παρατηρητή (κίνηση πίσω από τοίχο, κίνηση μικρού αντικειμένου στο άμεσο περιβάλλον του λαμπτήρα κ.λπ.) 	<ul style="list-style-type: none"> ■ Κάνετε σταθερή εγκατάσταση πλαισίου ■ Ελέγχετε περιοχή
Αισθητήριος λαμπτήρας δεν ενεργοποιείται παρά την κίνηση	<ul style="list-style-type: none"> ■ Γρήγορες κινήσεις καταπιέζονται για μείωση παρασίτων ή ρύθμιση περιοχής ανίχνευσης πολύ μικρή ■ Μπέρδεμα σύνδεσης καλωδίου τροφοδοσίας (L και N) 	<ul style="list-style-type: none"> ■ Ελέγχετε περιοχή ■ Ελέγχετε συνδέσεις L και N ή φάση
LED κατάστασης αναβοσβήνει μόνιμα κόκκινο	<ul style="list-style-type: none"> ■ Συσσωρευτής ελαττωματικός (ανεπαρκής χωρητικότητα ή διαλείπουσα τροφοδοσία συσσωρευτή) 	<ul style="list-style-type: none"> ■ Περιμένετε τη φόρτιση του συσσωρευτή (η επαναφορά συναγερμού πραγματοποιείται αμέσως μετά από την αποκατάσταση σφάλματος).
LED κατάστασης αναβοσβήνει διακοπτόμενα κόκκινο (ένδειξη μόνο μετά από την επόμενη αυτοδοκιμή)	<ul style="list-style-type: none"> ■ Αισθητήριος λαμπτήρας μη συνδεδεμένος ■ Αισθητήριος λαμπτήρας ελαττωματικός 	<ul style="list-style-type: none"> ■ Συνδέστε αισθητήριο λαμπτήρα ■ Αντικαταστήστε αισθητήριο λαμπτήρα
LED κατάστασης σκοτεινό παρά τη σύνδεση δικτύου (περισσότερο από 5 λεπτά).	<ul style="list-style-type: none"> ■ Τάση δικτύου ελαττωματική ■ Διάταξη ελέγχου φωτός έκτακτης ανάγκης ελαττωματική 	<ul style="list-style-type: none"> ■ Ελέγξτε και ενδεχομένως ενεργοποιήστε την τάση δικτύου ■ Αντικαταστήστε διάταξη ελέγχου φωτός έκτακτης ανάγκης
LED φωτός έκτακτης ανάγκης απενεργοποιημένο	<ul style="list-style-type: none"> ■ Καμία τάση δικτύου ■ Διακοπή τάσης δικτύου για τουλάχιστον 4 ώρες ■ Φως έκτακτης ανάγκης ελαττωματικό 	<ul style="list-style-type: none"> ■ Ελέγξτε και ενδεχομένως ενεργοποιήστε την τάση δικτύου ■ Αντικαταστήστε αισθητήριο λαμπτήρα

GR

1. Bu doküman hakkında

Lütfen itinayla okuyun ve saklayın!

- Telif hakları korunmaktadır. Kısmen de olsa basılması, ancak onayımız alınarak mümkündür.
- Teknik gelişmelere hizmet eden değişiklikler yapma hakkı saklıdır.

Sembol açıklaması



Tehlikelere karşı uyarı!



Dokümandaki metin kısımlarına gönderme.

2. Genel güvenlik uyarıları



Cihaz üzerindeki tüm çalışmalardan önce, elektrik beslemesini kesin!

- Montaj sırasında, bağlanacak olan elektrik tesisatında enerji kesik olmalıdır. Bu nedenle ilk olarak elektriği kapatın ve bir kontrol kalemiyle enerjinin kesildiğini kontrol edin.
- Sensörlü lambanın kurulumunda, elektrik şebekesinde yapılan bir çalışma söz konusudur. Bu yüzden uzman personel tarafından, geleneksel kurulum yönergeleri ile bağlantı koşullarına uygun bir uygulama yapılmalıdır. (örn. **DE** - VDE 0100, **AT** - ÖVE-ÖNORM E8001-1, **CH** - SEV 1000)
- Sadece orijinal yedek parçalar kullanın.
- Onarımlar ve akü değişimi sadece, uzman atölyeler tarafından gerçekleştirilebilir.
- Acil ışık sistemi, ülkeye özgü talimatlara göre kurulmalı ve düzenli olarak düzgün fonksiyon kontrolü yapılmalıdır.

3. RS PRO Connect 5100/5150 SC RS PRO Connect 5100/5150 SC EM RS PRO Connect 5100/5150 C

RS PRO Connect 5100/5150 SC amacına uygun kullanımı

- Etkin hareket dedektörlü sensörlü lambalar, rutubetli mekanlarda montaj için de uygundur.
- Dış mekanda, hassas algılamaya nedeniyle ancak koşullu olarak kullanılabilir.

Not:

Lütfen kurulum sırasında WLAN yönlendiricisine veya erişim noktasına en az 3 m mesafe bırakılmasını sağlayın.

RS PRO Connect 5100/5150 SC EM amacına uygun kullanımı

- Nemli mekanlarda montaja da uygun, aktif hareket dedektörlü, sensörlü lambadır.
- Hassas algılaması nedeniyle dış mekanda sadece belirli koşullarda kullanılabilir.
- Entegre acil durum ışığı (EM).

RS PRO Connect 5100/5150 C amacına uygun kullanımı

- Nemli mekanlarda montaja da uygun, aktif hareket dedektörü bulunmayan lambadır.



Lambanın üzerinde iletken toz birikmesi beklenen ortamlarda kullanıma uygundur.

Sensörlü lamba fonksiyonu

Entegre edilen YF sensörü, yüksek frekansta elektromanyetik dalgalar (5,8 GHz) gönderir ve bunların yansımaları algılar. Lambanın algılama alanındaki en küçük hareketlerde dahi, yansımaya değişimi sensör tarafından fark edilir.

Bunu takiben bir mikro işlemci, "Işığı aç" çalıştırma komutunu gönderir. Kapılar, pencere camları veya ince duvarlardan geçerek algılama mümkündür.

Not: YF sensörünün yüksek frekans gücü yak.

1 mW'tır – bu da, bir cep telefonunun veya bir mikro-dalga fırının verici gücünün sadece 1000'de biridir.

Lamba fonksiyonu

Lamba sensörsüzdür. Fonksiyonlar, C seçeneği için daima bir Bluetooth sensörlü ürün ile birlikte geçerlidir.

Acil durum ışığı fonksiyonu

Elektrik kesildiğinde acil durum ışığı (EM), EN 60598-2-22 uyarınca 3 saat boyunca otomatik olarak açılır.

RS PRO Connect 5100/5150 SC / RS PRO Connect 5100/5150 SC EM teslimat kapsamı (Şek. 3.1)

- Sensörlü iç mekan lambası
- 2 Montaj terminali
- 2 siperlik

RS PRO Connect 5100/5150 C teslimat kapsamı (Şek. 3.2)

- İç mekan lambası
- 2 montaj klipsi

RS PRO Connect 5100 ürün boyutları (Şek. 3.3) RS PRO Connect 5150 ürün boyutları (Şek. 3.4)

RS PRO Connect 5100/5150 SC /RS PRO Connect 5100/5150 SC EM cihaz genel görünümü (Şek. 3.5)

- A Kablo rakoru
- B Döner kilit
- C Bağlantı terminali
- D Montaj terminali
- E Uç kepleri

- F Lamba gövdesi
G YF sensörü
H Geçme siperlik

RS PRO Connect 5100/5150 C cihaz genel görünümü (Şek. 3.6)

- A Kablo rakoru
B Vidalı kilit elemanı
C Bağlantı terminali
D Montaj klipsi
E Uç kapakları
F Lamba gövdesi

Tavana montaj algılama alanları \varnothing 1 – 10 m (Şek. 3.7)

Duvara montaj algılama alanı \varnothing 1 – 10 m (Şek. 3.8)

Işık şiddeti dağılımı (Şek. 3.9 - 3.14)

4. Elektrik bağlantısı

Devre şeması (Şek. 4.1)

Elektrik kablosu, 3 iletkenli bir kablodur:

- L = Faz (genellikle siyah, kahverengi veya gri)
N = Nötr hattı (genellikle mavi)
PE = Topraklama hattı (yeşil/sarı)

Çelişkiye düşülmesi halinde, kabloları bir avometre cihazıyla tanımlayın; ardından tekrar elektriksiz hale getirin. Faz (L), nötr kablosu (N) ve topraklama kablosu (PE), geçme terminaline bağlanmalıdır.

Önemli:

Bağlantıların karıştırılması, daha sonra cihazda veya sigorta kutunuzda kısa devreye neden olur. Bu durumda, kabloların hepsini tekrar tanımlamak ve yeniden birleştirmek zorundasınız.

Elektrik besleme kablosuna, açma ve kapama için uygun bir elektrik anahtarı tesis edilebilir.

Not: Bu lambanın ışık kaynağı değiştirilemez. Işık kaynağının değiştirilmesi gerektiğinde (ör. kullanım ömrü sona erdiğinde) lambanın tamamının yenilenmesi gerekir.

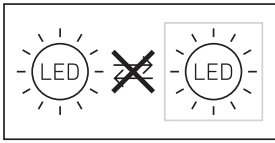

5. Montaj

- Bütün yapı parçalarında hasar kontrolü yapın.
- Hasarlar olduğunda, ürünü işleme almayın.
- Sensörlü lambanın montajı sırasında, titreşime maruz kalmayacak şekilde sabitlenmesine dikkat edilmelidir.
- Erişim menzili ve hareketlerin algılanmasını göz önüne alarak, uygun montaj yerini seçin.

Not: Duvara montaj halinde, lamba yatay olarak monte edilmelidir.

Montaj adımları

- Elektrik beslemesini kapatın (Şek. 4.1)
- Delik yerlerini işaretleyin (Şek. 5.1)
- Delikleri delin ve dübelleri yerleştirin (Şek. 5.2)
- Montaj terminalini vidalayın (Şek. 5.3)
- Lamba gövdesini yerleştirin (Şek. 5.4)
- Bir tıklama ile, yerine oturduğu anlaşılır
- **Kablo rakorunu** ve döner kilidi açın (Şek. 5.5)
- Bağlantı kablosunu, kablo rakorunun ve döner kilidin içinden geçirin ve geçme terminaline bağlayın (Şek. 5.6)
- **Kablo rakorunu** ve döner kilidi kapatın (Şek. 5.7)
- Elektrik beslemesini açın (Şek. 5.7)

6. Fonksiyon

Fabrika ayarları (teslim edildiği durum)

- | | |
|-----------------------------|-----------|
| – Erişim menzili ayarı: | maks. |
| – Temel ışık zaman ayarı: | 10 sn |
| – Fon ışığı zaman ayarı: | 1 dak. |
| – Alacakaranlık ayarı: | 2.000 Lux |
| – Fon ışığı kısma seviyesi: | % 50 |

Ürünü referans moduna almak için www.steinell.de adresinde teknik belgelere bakılmalıdır.

Lambanın yapılandırılması için uygulama mağazanızdan Steinell Connect uygulamasını indirin. Bluetooth uyumlu bir akıllı telefon veya tablet gerekir.

Android



iOS



Lamba App ile yapılandırılmazsa, varsayılan fabrika ayarları ile bağımsız bir sensörlü lamba olarak çalışır.

DC modu

Doğru akımla çalıştırıldığında ışık gücü % 100 olarak ayarlanır.

İlk çalıştırma/gerilim kesintisi

Şebeke gerilimi kesildiğinde lambanın ayarları ve o sıradaki işletim durumu kaydedilir. Şebeke gerilim tekrar mevcut olduğunda bu ayarlar ve işletim durumu tekrar oluşturulur.

Erişim menzili ayarı

Erişim menzili, 1 ile 10 m arasında kademesiz olarak ayarlanabilir. Ekte verilen siperliklerin takılmasıyla, erişim menzili dört yönde azaltılabilir.

- Döner kiliti açın (**Şek. 6.1**)
- Uç kepini yak. 7 cm dışarı çekin. Kablo rakoru sökülmemelidir. (**Şek. 6.2**)
- Siperlikleri yerleştirin (**Şek. 6.3**)
- Uç kepini geri itin ve döner kiliti kapatın (**Şek. 6.4**)

Erişim menzili ayarına ilgili örnekler (**Şek. 6.5**)

Bu fonksiyon, C seçenekleri için daima bir Bluetooth sensörlü ürün ile birlikte geçerlidir.

Zaman ayarı

İstenen aydınlatma süresi, 5 saniye ile 60 dakika arasında kademesiz olarak ayarlanabilir. Bu süre bitmeden algılanan her hareket, zamanlayıcıyı yeniden başlatır.

Bu fonksiyon, C seçenekleri için daima bir Bluetooth sensörlü ürün ile birlikte geçerlidir.

Fon ışığı

Fon ışığının parlaklığı, % 0 ve % 100 arasında ayarlanabilir.

Fon ışığının süresi, 10 dakika ve 30 dakika arasında kademesiz olarak veya tüm gece şeklinde ayarlanabilir.

Temel ışık

Temel ışığın parlaklığı, % 0 ve % 100 arasında ayarlanabilir.

Alacakaranlık ayarı

Lambanın istenen tepkime eşiği, 2 ile 2.000 Lux arasında kademesiz olarak ayarlanabilir

Bu fonksiyon, C seçenekleri için daima bir Bluetooth sensörlü ürün ile birlikte geçerlidir.

Gruplandırma

RS PRO 5100/5150 SC / RS PRO 5100/5150 SC EM / RS PRO 5100/5150 C 'yi bağımsız lamba olarak işletme veya birden fazla lambayı bir kablosuz iletişim yoluyla gruplar halinde birlikte çalıştırma olanağı mevcuttur.

Her bir grupta, Steinel Connect App içinde bir grup yöneticisi belirlenmelidir. Bir gruptaki tüm lambalar, grup yöneticisinin konfigürasyonuna benzer şekilde hareket eder. Erişim menzili, tüm grup katılımcıları için ayrı ayrı ayarlanabilir.

RS PRO 5100/5150 SC EM döngüsel akü kontrolleri nedeniyle, yalnızca sınırlı ölçüde bir grup yöneticisi olarak uygundur. Otomatik test aşamaları sırasında sensör devre dışı bırakılır. Böylece lamba, bu süre boyunca herhangi bir hareket algılayamaz.

Bu fonksiyon, C seçenekleri için daima bir Bluetooth sensörlü ürün ile birlikte geçerlidir.

Fade Time

Fade Time ile açma ve kapatma sırasındaki kısma eğrisi ayarlanabilir (1 sn – 3 sn).

Komşu fonksiyonu:

Steinel Connect App üzerinden komşu fonksiyonu etkinleştirilebilir ya da devreden çıkarılabilir. Bu arada, etkin aydınlatma grubunun komşu grupları tanımlanır. Grup, atanmış olan komşu grubun çalıştırma sinyallerini dinler ve temel ışıktaki veya fon ışığındaki ayarlara uygun biçimde anahtarlar.

Acil durum ışığı (EM)

"Durum göstergesi Acil durum ışığı (EM)", sensörlü lamba üzerindeki iki renkli bir durum LED'i ile gösterilir.

- Durum LED'i aralıklı olarak yeşil:
Akü geri kazanımı
- Durum LED'i sürekli yeşil:
Anza yok / normal durum
- Durum LED'i sürekli kırmızı yanıp sönüyor:
Aküler hatalı / Akü şarjı yetersiz
- Durum LED'i aralıklı olarak kırmızı yanıp sönüyor:
Lamba başlı değil veya anızlı
- Durum LED'i karanlık:
Şebeke gerilimi veya acil durum ışığı işletim cihazı anızlı

7. Bakım ve koruma

Bakım

Bakım ve kontrol için, montaj yerindeki acil durum ışığına ilişkin yönetmelik ve standartlar dikkate alınmalıdır. Acil durum ışıkları ve acil durum aydınlatma cihazları, düzenli olarak kontrol edilmelidir.

Devreye alma

Devreye alan: _____
Devreye alma tarihi: _____

Otomatik testler „(EM)“

- Sensörlü lamba, durum LED'leri ve akülerin otomatik testleri, her 8 günde bir otomatik olarak gerçekleşir.
- Elektrik kesintisi simüle edilerek akü kapasitesinin otomatik testi, yılda dört kez gerçekleşir.

Sensörlü lambanın temel ışık ve sensör işlevinin genel fonksiyonu, test sırasında aynı kalır.

Otomatik test, acil durum aydınlatmasının ülkeye özgü zorunlu fonksiyon testinin yerini almaz.

Kullanıcı tarafından yapılan kontroller „(EM)“

- LED durum ekranının ve sensörlü lambanın, doğru fonksiyon bakımından aylık görsel kontrolleri yapılmalıdır.

Akü değişimi „(EM)“

Acil ışık modülünün durum LED'i sürekli olarak kırmızı yanıp sönüyorsa, akülerin değiştirilmesi gerekir.

- Akü değişimini, üretici tarafından yaptırın.
Müşteri Hizmetleri:
SAOS Teknoloji Elektrik Sanayi ve Ticaret Limited Şirketi Yüzerhavuz Sokak, PERPA Ticaret Merkezi A Blok Kat, TR-34384 Şişli/İstanbul
Telefon: +90 212 220 09 20
iletisim@saosteknoloji.com.tr
- Uygun yedek lambanın mevcut olduğundan emin olmak için, üreticiyle önceden iletişim kurun.

İki seçenek:

- STEINEL tarafından yeni akülerle revize edilmiş bir sensörlü lamba ile değişim (servis ücreti).
- Yeni bir sensörlü lamba ile değişim (indirimli satın alma fiyatı).
- Ardından, demonte edilen sensörlü lambayı geri gönderin.

Akü yapılandırma „(EM)“

İlk devreye alma işleminden sonra (akü değişimi veya bir hata giderme dahil), acil durum aydınlatma cihazı aküleri otomatik olarak yapılandırır. Üç döngü gerçekleştirilir. Bir döngü, 24 saatlik akü şarjı ve acil durum modunda sensörlü lamba aracılığıyla tam bir deşarjdan oluşur. Döngüler sırasında, akü kapasite ölçümleri yapılır. Akü yapılandırma işlemi, normal bir akü deşarjından sonra veya akü kapasitesinin otomatik testinden sonra yapılmaz.

Temizlik

Sensörlü lamba kirlendiğinde, nemli bir bez yardımıyla (deterjan kullanmadan) temizlenebilir.

Önemli: İşletim cihazı değiştirilemez.

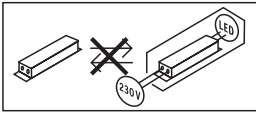

8. Tasfiye

Elektrikli cihazlar, aksesuar ve ambalajlar, çevre dostu bir dönüşüme gönderilmelidir.



Elektrikli cihazları evsel atıkların içine atmayın!

Sadece AB ülkeleri için:

Atık Elektrikli ve Elektronik Cihazlar Avrupa yönergesine ve bunun dönüşüğü ulusal yasaya göre, artık kullanılmayacak haldeki elektrikli cihazların aynı toplanıp çevre dostu geri dönüşüm için gönderilmesi zorunludur.

9. Uygunluk beyanı

Bu vesileyle STEINEL GmbH, kablosuz sistem türü RS PRO 5100/5150 SC / RS PRO 5100/5150 SC EM'ün 2014/53/EU yönetmeliğine uygunluğunu beyan eder. AT Uygunluk Beyanı'nın tam metnini şu web adresinden temin edebilirsiniz: www.steinel.de

10. Ürün sorumluluğu

EN60598-1 standardının güvenirlikle ilgili gereksinimleri, acil ışık lambasının kurulumundan sonra yerine getirilmelidir. Acil durum aydınlatma cihazının kullanıcısı, bu standardın yerine getirilmesinden sorumludur.

Bu standarda uyulmadığı takdirde, üretici her türlü sorumluluğu reddeder.

STEINEL, STEINEL tarafından açıkça izin verilen uygun kullanımdan kaynaklanmayan doğrudan, dolaylı veya arızı hasarlar için hiçbir sorumluluk kabul etmez. STEINEL, üçüncü taraflara ait ama STEINEL tarafından açıkça izin verilen uygun kullanımdan kaynaklanmayan hasar taleplerinden de sorumlu değildir. Acil durum aydınlatma cihazları, hiçbir şekilde açılmamalı veya üzerinde değişiklik yapılmamalıdır. Acil durum lambalarının bileşenleri, yalnızca orijinal yedek parçalarla ve STEINEL tarafından değiştirilebilir.

Acil durum aydınlatma cihazı, güvenli bir işletimin mümkün olmadığını gösteren herhangi bir hasar gösteriyorsa, sensörlü lambalar işleme alınmamalıdır. STEINEL, eğer amacına uygunsuz veya teknolojinin gelişmesinden kaynaklanıyorsa, katalogdaki veya kullanım talimatındaki görselleri, ağırlıkları, ölçüm tablolarını veya bu gibi diğer bilgileri, önceden haber vermeksizin değiştirme hakkını saklı tutar.

11. Üretici garantisi

Üretici garantisi STEINEL GmbH, Dieselstrasse 80-84, DE-33442 Herzebrock-Clarholz, Almanya

Alıcı sıfatıyla satıcıya karşı kanun ile öngörülen garanti haklarına sahipsiniz. Bu haklar ülkenizde geçerli olduğu sürece, garanti beyanımızla kısıtlanmamakta ve sınırlanmamaktadır. STEINEL-Professional Sensörlü ürününüzün kusursuz kullanılabilirliği ve düzenli fonksiyonu konusunda 5 yıllık bir garanti süresi sunuyoruz. Bu ürünün malzeme, üretim ve tasarım hatalarından arınmış olduğunu garanti ediyoruz.

Tüm elektronik parçaların ve kabloların işlevselliğini ve ayrıca kullanılan tüm hammaddelerde ve bunların yüzeylerinde kusursuzluğu garanti ediyoruz.

Garanti haklarından faydalanma:



Ürününüzle ilgili şikayetiniz olduğunda, lütfen tam ve gönderi ücreti ödenmiş olarak, üzerinde satış tarihinin ve ürün tanımının bulunması gereken orijinal satın alma belgesiyle birlikte satıcınıza veya doğrudan Saos Teknoloji Elektrik LTD. ŞTİ. Halil Rifat Paşa Mah. Yüzer Havuz Sk. Perpa Ticaret Merkezi A Blok Kat: 5 No: 313 Şişli / İstanbul adresine gönderiniz.

Bu nedenle, satın alma belgenizi garanti süresi sona erene kadar saklamanızı tavsiye ediyoruz. Geri göndermeyle ilgili nakliye maliyetleri ve riskleri hakkında, STEINEL hiçbir sorumluluk almaz. Bir garanti durumunda yapılması gerekenler hakkındaki bilgileri web sitemizde bulabilirsiniz: www.saosteknoloji.com.tr

Bir garanti durumu veya ürününüzle ilgili herhangi bir sorunuz olduğunda, bize her zaman memnuniyetle Acil Servis Hattı +90 212 220 09 20 üzerinden ulaşabilirsiniz.

5 Y I L
ÜRETİCİ
GARANTİSİ

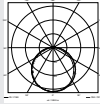
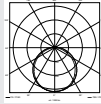
12. Teknik özellikleri

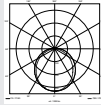
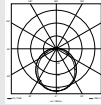
	RS PRO 5100/5150 SC	RS PRO 5100/5150 SC EM	RS PRO 5100/5150 C
Boyutlar (Y × U × G)	RS PRO 5100: 58 × 1.370 × 87 mm RS PRO 5150: 58 × 1.500 × 87 mm		
Şebeke gerilimi	220–240 V / 50/60 Hz		
Güç tüketimi (P _{on})	RS PRO 5100: 31 W / 4.250 lm / 137 lm/W RS PRO 5150: 42 W / 5.900 lm / 140 lm/W		
Renk sıcaklığı	4.000 K (doğal beyaz)		
Renksel geriverim indeksi	R _a = 82		
SDCM renk tutarlılığı	Başlangıç değeri: 3		
Güç katsayısı	0,93		
Elektrik gücü	RS PRO 5100: 142mA RS PRO 5150: 194mA		
Ortalama nominal kullanım ömrü	L70B50 25 °C sıcaklıkta: 60.000 saat		
Işık şiddeti dağılımı	RS PRO 5100 SC 	RS PRO 5100 SC EM 	RS PRO 5100 C 
	RS PRO 5150 SC 	RS PRO 5150 SC EM 	RS PRO 5150 C 
YF tekniği	5,8 GHz (sıcaklıktan bağımsız, en küçük harekete bile tepki verir)		–
Kapsama açısı	160° menfez açısıyla birlikte (icab. cam, ahşap ve hafif konstrüksiyon duvarlardan geçerek) 360°		–
Montaj yüksekliği	maks. 3,5 m		–
Menzil	Ø 1 – 10 m		–
maks. kapsama alanı	yak. 50 m ²		
Fon ışığı	% 0–100		–
Temel ışık	% 0–100		–
Zaman ayarı	5 sn – 60 dak + Kurulum modu		–
Alacakaranlık ayarı	2–2.000 Lux + Öğretme modu		–
Ortam sıcaklığı	-20 °C ila +40 °C		
Koruma türü	IP 65		
Koruma sınıfı	II		
Malzeme	PC IK07		
Ağ hazır bekleme (P _{net})	0,40 W		

TR

Sensör hazır bekleme (P_{sb})	0,40 W		
Geçiş kablolaması	maks. 16A		
Bluetooth frekansı	2,4 – 2,48 GHz		-
Bluetooth verici gücü	5 dBm / 3 mW		-
Akü türü Acil ışık	-	Lityum-Demir-Fosfat (LFP)	-
İşletim gerilimi	-	3,2 V	-
Işık gücü Acil ışık	-	4 W / 687 lm	-
Aydınlatma süresi Acil ışık	-	3 saat ¹	-
Enerji verimliliği sınıfı	Bu ürün, enerji verimliliği sınıfı "C" olan bir ışık kaynağı içerir.		

¹ Azami kapasite ancak, birlikte verilen akülerin kullanılması halinde sağlanır.

13. İşletim arızaları

Arıza	Nedeni	Giderilmesi
Sensörlü lambada gerilim yok	<ul style="list-style-type: none">■ Sigorta atmış, çalıştırılmamış, kablo kopuk■ Elektrik kablosunda kısa devre■ Muhtemelen, mevcut elektrik anahtarı kapalı	<ul style="list-style-type: none">■ Sigortayı çalıştırın, değiştirin, elektrik anahtarını çalıştırın, kabloyu avometre ile gözden geçirin■ Bağlantıları gözden geçirin■ Elektrik anahtarını çalıştırın
Sensörlü lamba devreye girmiyor	<ul style="list-style-type: none">■ Alacakaranlık ayarı yanlış seçilmiş■ Elektrik anahtarı KAPALI■ Sigorta atmış	<ul style="list-style-type: none">■ Yeniden ayarlayın■ Çalıştırın■ Sigortayı çalıştırın, değiştirin; gerekt. bağlantıyı kontrol edin
Sensörlü lamba kapanmıyor	<ul style="list-style-type: none">■ Kapsama alanında sürekli hareket var	<ul style="list-style-type: none">■ Alanı kontrol edin
Sensörlü lamba, hareket algılanmaksızın çalışıyor	<ul style="list-style-type: none">■ Sensörlü lamba titreşimsiz ortamda monte edilmemiş■ Hareket mevcut, ancak izleyici tarafından algılanmıyor (duvar arkasında hareket, lambanın çok yakınında küçük bir objenin hareketi vb.)	<ul style="list-style-type: none">■ Gövdeyi sıkı monte edin■ Alanı kontrol edin
Sensörlü lamba harekete rağmen devreye girmiyor	<ul style="list-style-type: none">■ Hızlı hareketler, arızaların minimuma indirilmesi amacıyla bastırılıyor veya algılama alanı çok küçük ayarlanmış■ Elektrik kablosunun bağlantısı ters yapılmış (L ve N)	<ul style="list-style-type: none">■ Alanı kontrol edin■ L ve N bağlantılarını gözden geçirin ya da fazları kontrol edin
Durum LED'i sürekli kırmızı yanıp sönüyor	<ul style="list-style-type: none">■ Akü arızalı (yetersiz kapasite veya akü besleme kablosu kopuk)	<ul style="list-style-type: none">■ Akünün şarj olmasını bekleyin (arıza gidermeden hemen sonra alarm sıfırlanır).
Durum LED'i aralıklı olarak kırmızı yanıp sönüyor (Yalnızca bir sonraki otomatik testten sonraki gösterge)	<ul style="list-style-type: none">■ Sensörlü lamba bağlanmamış■ Sensörlü lamba arızalı	<ul style="list-style-type: none">■ Sensörlü lambayı bağlayın■ Sensörlü lambayı değiştirin
Şebeke bağlantısına rağmen durum LED'i karanlık (5 dakikadan uzun)	<ul style="list-style-type: none">■ Şebeke gerilimi arızalı■ Acil durum aydınlatma cihazı arızalı	<ul style="list-style-type: none">■ Şebeke gerilimini kontrol edin ve gerekt. çalıştırın■ Acil durum aydınlatma cihazını değiştirin
Acil ışık LED'i kapalı	<ul style="list-style-type: none">■ Şebeke gerilimi yok■ Şebeke gerilimi asg. 4 saat boyunca kesik■ Acil ışık arızalı	<ul style="list-style-type: none">■ Şebeke gerilimini kontrol edin ve gerekt. çalıştırın■ Sensörlü lambayı değiştirin

TR

1. Tudnivaló a dokumentummal kapcsolatban

Kérjük, olvassa el figyelmesen és őrizze meg!

- Szerzői jogvédelem alatt áll. Sokszorosítani, kivonatosan is, csak az engedélyünkkel szabad.
- A műszaki fejlődést szolgáló változtatások jogát fenntartjuk.

Jelmagyarázat



Figyelmeztetés veszélyekre!



A dokumentum szöveghelyeire utal.

2. Általános biztonsági útmutatások



Munkavégzés előtt szakítsa meg a készülék tápfeszültségét!

- Szereléskor a csatlakoztatandó elektromos vezeték nem lehet feszültség alatt. Ezért a szerelés megkezdése előtt kapcsolja le az áramot, és feszültségjelzővel ellenőrizze a feszültségmentességet.
- A mozgásérzékelős lámpa bekötésekor hálózati feszültséggel végzett munkáról van szó. Ezért azt szakembernek kell végeznie, az illető országban szokásos szerelési előírásoknak és csatlakoztatási feltételeknek megfelelően. (p l. **DE** - VDE 0100, **AT** - ÖVE-ÖNORM E8001-1, **CH** - SEV 1000)
- Csak eredeti alkatrészeket használjon.
- Javításokat és akkumulátorcserét csak szakszerviz végezhet.
- A vészvilágító rendszert az érvényes helyi előírásoknak megfelelően kell felszerelni, és rendszeresen ellenőrizni kell, hogy megfelelően működik-e.

3. RS PRO Connect 5100/5150 SC RS PRO Connect 5100/5150 SC EM RS PRO Connect 5100/5150 C

Rendeltetésszerű használat

RS PRO Connect 5100/5150 SC

- Mozgásérzékelős lámpa aktív mozgásérzékelővel nedves helyiségekbe is felszerelhető.
- Kültérben a mozgásérzékelő nagyobb érzékenysége miatt csak korlátozottan alkalmazható.

Megjegyzés:

A felszerelés során ügyeljen arra, hogy a WLAN-routerektől illetve hozzáférési pontoktól legalább 3 méter távolságot tartson.

Rendeltetésszerű használat

RS PRO Connect 5100/5150 SC EM

- Aktív mozgásérzékelővel ellátott érzékelős lámpatest, amely nedves helyiségekbe is alkalmas.
- Az érzékelő érzékenysége miatt kültéren csak korlátozottan használható.
- Beépített vészvilágítás (EM).

Rendeltetésszerű használat

RS PRO Connect 5100/5150 C

- Aktív mozgásérzékelő nélküli lámpatest, amely nedves helyiségekbe is alkalmas.



Alkalmas olyan környezetben való használatra, ahol a lámpatesten vezetőképés por felhalmozódása várható.

Mozgásérzékelős lámpa funkció

A beépített NF-ás érzékelő (5,8 GHz-es) nagyfrekvenciás elektromágneses hullámokat bocsát ki, és felfogja azok visszaverődését. Az érzékelési tartományban történő legkisebb mozgás esetén az érzékelő érzékeli a visszhang megváltozását.

A mikroprocesszor azután kiadja a "Világítást bekapcsolni" parancsot. Az érzékelés ajtókon, üvegtáblákon vagy vékony falakon keresztül is lehetséges.

Tudnivaló: A NF-ás érzékelő nagyfrekvenciás sugárzási teljesítménye kb. 1 mW – ez egy mobiltelefon vagy mikrohullámú sütő sugárzásának mindössze 1000-ed része.

ilágítás funkció

Érzékelő nélküli lámpa. A funkciók mindig csak a „C” verzióra vonatkoznak, és mindig csak Bluetooth-érzékelős termékkel kombinálva.

Vészvilágítás funkció

Áramkimaradás esetén a vészvilágítás (EM) az EN 60598-2-22 szabványnak megfelelően 3 óra időtartamra automatikusan bekapcsol.

Az RS PRO Connect 5100/5150 SC / RS PRO Connect 5100/5150 SC EM szállítási terjedelme (3.1 ábra)

- Érzékelős beltéri lámpa
- 2 szerelőkapocs
- 2 behelyezhető szűkítő rekesz

RS PRO Connect 5100/5150 C szállítási terjedelme (3.2 ábra)

- Beltéri lámpa
- 2 rögzítőbillincs

Az RS PRO Connect 5100 termékméretei (3.3 ábra)

Az RS PRO Connect 5150 termékméretei (3.4 ábra)

Az RS PRO Connect 5100/5150 SC EM készülék áttekintése (3.5 ábra)

- A kábelcsavarozás
- B csavaros kupak
- C csatlakozókapocs
- D szerelőkapocs
- E zárósapkák
- F lámpaház
- G NF-érzékelő
- H takarólemez

Az RS PRO Connect 5100/5150 C készülék áttekintése (3.6 ábra)

- A Csavaros kábelcsatlakozás
- B Csavarzár
- C Csatlakozókapocs
- D Szerelőbillincs
- E Végzáró sapkák
- F Lámpaház

Érzékelési tartomány mennyezetre való szerelés esetén Ø 1 – 10 m (3.7 ábra)

Érzékelési tartomány falra való szerelés esetén Ø 1 – 10 m (3.8 ábra)

Fényerőeloszlás (3.9 - 3.14 ábra)

4. Elektromos csatlakozás

Kapcsolási rajz (4.1. ábra)

A hálózati betápvvezeték 3-erű kábelből áll:

- L** = fázis (többnyire fekete, barna vagy szürke)
- N** = nulla vezető (többnyire kék)
- PE** = védővezető (zöld/sárga)

Kétség esetén a kábeleket feszültségjelző segítségével azonosítani kell; majd le kell róluk kapcsolni a feszültséget. A fázist (**L**), a nulla vezetőket (**N**) és a védőföldelést (**PE**) kösse be a sorozatkapocsba.

Fontos:

A csatlakozások felcserélése később zárható vezet a készülékben, vagy az Ön biztosítékdozójában. Ebben az esetben ismét azonosítani kell az egyes kábeleket, és újból össze kell kötni őket.

A hálózati betápvvezetékbe természetesen beszerelhetnek hálózati kapcsolót is a be- és kikapcsoláshoz.

Megjegyzés: A lámpatest fényforrása nem cserélhető. Ha a fényforrást ki kell cserélni (pl. az élettartama végén), akkor a teljes lámpatestet ki kell cserélni.

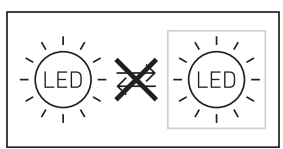

5. Szerelés

- Minden alkatrészt ellenőrizzen sérülés szempontjából.
- Sérülések esetén ne vegye használatba a terméket.
- A mozgásérzékelős lámpa felszereléskor ügyelnie kell arra, hogy felerősítés után ne tudjon rázkódni.
- A hatótávolság és a mozgásérzékelés tekintetbe vételével válasszon alkalmas helyet, ahová felszerelheti a készüléket

Megjegyzés: Falra történő szereléskor a lámpát vízszintesen kell felhelyezni.

A szerelés lépései

- Kapcsolja le az áramellátást (4.1. ábra)
- Jelölje be a furatok helyét (5.1. ábra)
- A furatokat fúrja ki, és rakjon beléjük tiplit (5.2. ábra)
- Csavarozza fel a szerelőkapcsot (5.3. ábra)
- Helyezze fel a lámpaházat. (5.4. ábra)
- Egy kattánó hang jelzi a sikeres bepattintást
- Nyissa ki a kábelcsavarozást és a csavaros kupakot (5.5. ábra)
- Vezesse át a csatlakozókábelt a kábelcsavarozáson és a csavaros kupakon, és csatlakoztassa azt a dugós aljzatba (5.6. ábra)
- Zárja be a kábelcsavarozást és a csavaros kupakot (5.7. ábra)
- Kapcsolja be az áramellátást (5.7. ábra)

6. Működés

Gyári beállítások (szállításkori állapot)

- Hatótávolság beállítása: max.
- Főfény időbeállítása: 10 mp
- Alapfény időbeállítása: 1 perc
- Szűrőküveti beállítás: 2.000 lux
- Alapfény tompítási szintje: 50 %

A termék referencia üzemmódba állításához a műszaki dokumentáció a következő webhelyen található: www.steinel.de

A lámpa konfigurációjához töltsse le okoseszközére a Steinel Connect alkalmazást. Bluetooth-képes okostelefonra vagy táblagépre lesz szüksége.

Android



iOS



Ha nem konfigurálja az alkalmazással a lámpát, akkor az önálló érzékelő lámpaként működik az üzemi beállításoknak megfelelően.

DC-üzem

Egyenáramú üzemmódban a fényáram 100 %-ra van beállítva.

Indítás/feszültségmegszakítás

A hálózati feszültség leválasztásakor a lámpatest menti a beállításait és aktuális működési állapotát. A hálózati feszültség újbóli bekapcsolásakor ezek visszaállnak.

Hatótávolság beállítás

A hatótávolság fokozatmentesen állítható be 1 és 10 m között. A mellékelt takarólemezek bedugásával a hatótávolság négy irányban csökkenthető.

- Nyissa ki a csavaros kupakot **(6.1. ábra)**
- Húzza le a zárósapkát kb. 7 cm-re. A kábelcsavározást nem kell kioldani. **(6.2. ábra)**
- Tegye fel a takarólemezeket **(6.3. ábra)**
- Tolja vissza a zárósapkát és zárja be a csavaros kupakot **(6.4. ábra)**

Példák hatótávolság beállítására **(6.5. ábra)**

Ez a funkció mindig csak a „C” verzióra vonatkozik, és mindig csak Bluetooth-érzékelős termékkel kombinálva.

Időbeállítás

A kívánt világítási időtartam öt másodperc és 60 perc között fokozatmentesen állítható. A beállított idő letelte előtt érzékelt mozgás hatására az idő mérése újratekődik.

Ez a funkció mindig csak a „C” verzióra vonatkozik, és mindig csak Bluetooth-érzékelős termékkel kombinálva.

Alapfény

Az alapfény ereje 0 % és 100 % között állítható. Az alapfény világításának időtartama beállítható fokozatmentesen állítható 10 másodperc és 30 perc között, vagy egész éjrele.

Főfény

A főfény ereje 0 % és 100 % között állítható be.

Szürkületi beállítás

A lámpatest kívánt érzékenységi küszöbe 2 és 2.000 lux között fokozatmentesen állítható.

Ez a funkció mindig csak a „C” verzióra vonatkozik, és mindig csak Bluetooth-érzékelős termékkel kombinálva.

Csoportosítás

Üzemeltetheti az RS PRO 5100/5150 SC / RS PRO 5100/5150 SC EM / RS PRO 5100/5150 C-et egyedi lámpaként, vagy csoportba kapcsolhat több lámpát egy távirányítós kommunikációs eszköz segítségével.

Minden csoportban ki kell jelölni egy csoportmestert a Steinel Connect App alkalmazásban. Egy csoporton

belül minden lámpa a csoportmester konfigurációjával analóg módon működik. A csoport minden résztvevőjének hatótávolságát egyedileg lehet beállítani.

Az RS PRO 5100/5150 SC EM a ciklikus akkuellenőrzés miatt csak korlátozottan alkalmas csoportmestereknek. Az önteszték alatt a mozgásérzékelő inaktív. A lámpa így ezen idő alatt nem képes mozgásérzékelésre.

Ez a funkció mindig csak a „C” verzióra vonatkozik, és mindig csak Bluetooth-érzékelős termékkel kombinálva.

Fade Time

A Fade Time (elhalványulási idő) segítségével be- és kikapcsoláskor szabályozható a fényerő (1 mp–3 mp).

Szomszédos funkció:

A Steinel Connect App alkalmazás segítségével aktiválható, ill. deaktiválható a szomszédos funkció. Ezzel megtörténik az aktív lámpacsoport szomszédos csoportjainak hozzárendelése. A csoport reagál a hozzárendelt szomszédos csoport bekapcsoló jelére, és a beállításoknak megfelelően kapcsol főfényre vagy alapvilágításra.

Vészvilágítás (EM)

A vészvilágítás (EM) állapotjelzőjét egy kétszínű állapotjelző LED testesíti meg a mozgásérzékelős lámpán.

- Az állapotjelző LED váltakozva zöld:
Az akkumulátor regenerálása
- Az állapotjelző LED folyamatosan zöld:
Nincs hiba / normál állapot
- Az állapotjelző LED folyamatosan pirosan villog:
Az akkumulátorok hibásak / az akkumulátor töltöttsége nem elegendő
- Az állapotjelző LED váltakozva pirosan villog:
Nem csatlakoztatott vagy hibás lámpatest
- Az állapotjelző LED sötét:
A hálózati feszültség vagy vészvilágítási egység hibája

7. Ápolás és karbantartás

Karbantartás

Vegye figyelembe a felszerelés helyén a vészvilágítás karbantartására és ellenőrzésére vonatkozó előírásokat és normákat. A vészvilágításokat és a vészvilágítást üzemeltető készülékeket rendszeresen ellenőrizni kell.

Üzembe helyezés

Az üzembe helyezést végzi: _____
Az üzembe helyezés dátuma: _____

Önteszték „(EM)”

- A mozgásérzékelős lámpa, a LED-ek állapota és az akkuk öntesztje kb. 8 naponként automatikusan történik.

- Az akku kapacitásának hálózatkiesés szimulálásával történő öntesztjére évente négy alkalommal kerül sor. A főfényel és érzékelés funkcióval rendelkező mozgásérzékelős lámpa általános működése a teszt alatt változatlan marad. Az öntesztet nem helyettesíti a vészvilágításnak az adott országban kötelező jelleggel előírt funkcióvizsgálatát.

A felhasználó által végzendő ellenőrzések „(EM)“

- Havonta ellenőrizze szemrevételezéssel a LED-kijelzőt és a mozgásérzékelős lámpa működését.

Akkucsere „(EM)“

Ha a vészvilágítás-modul állapotjelző LED-je folyamatosan pirosan világít, akkor cserélje ki az akkukat.

- Az akkukat a gyártóval cseréltesse ki. Ügyfélszolgálat: DINO COOP KFT. Radvány u. 24 H - 1118 Budapest XI Telefon: +36 1 319 3064 dinocoop@dinocoop.hu
- Előzetesen vegye fel a kapcsolatot a gyártóval, és győződjön meg arról, hogy a megfelelő cserelámpa rendelkezésre áll-e.

Két lehetőség van:

- Csere egy a STEINEL által felújított, új akkuval rendelkező mozgásérzékelős lámpára (átalánydíjas szerviz).
- Csere új mozgásérzékelős lámpára (kedvezményes beszerzési ár).
- A leszerelt mozgásérzékelős lámpát vissza kell küldeni.

Akku-regenerálás „(EM)“

Az első üzembe helyezés után (akkucsere vagy hibaelhárítás után is) a vészvilágító lámpát működtető készülék automatikusan regenerálja az akkukat. Három ciklus végrehajtására kerül sor. Egy ciklus egy 24-órás akkutöltésből és egy teljes kisülésből áll a mozgásérzékelős lámpán keresztül vészüzemben. A ciklusok alatt nem történik akku kapacitás mérés. Akku regenerálás nem történik sem egy normál akku kisülés, sem az akku kapacitásának öntesztje után.

Tisztítás

A mozgásérzékelős lámpa felülete szennyeződés esetén (tisztítószer alkalmazása nélkül) nedves kendővel tisztítható meg.

Fontos: A vezérlőegység nem cserélhető.

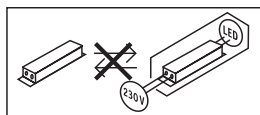

8. Ártalmatlanítás

Gondoskodjon az elektromos készülékek, a tartozékok és a csomagolás környezetbarát újrahasznosításáról.



Ne dobjon elektromos készülékeket a háztartási szeméttel!

Csak az EU-országok esetében:

A használt elektromos és elektronikus berendezésekre vonatkozó hatályos európai irányelvek értelmében és azok nemzeti jogrendszerbe történő átültetése szerint a már nem működőképes elektromos berendezéseket külön kell gyűjteni és környezetbarát újrahasznosításukról kell gondoskodni.

9. Megfelelőségi nyilatkozat

STEINEL GmbH igazolja, hogy a RS PRO 5100/5150 SC / RS PRO 5100/5150 SC EM típusú rádióberendezés megfelel a 2014/53/EU irányelvnek. Az EU-megfelelőségi nyilatkozat teljes szövege elérhető a következő internetes címen: www.steinell.de

10. Termékfelelősség

A biztonságra vonatkozó EN60598-1 szabvány követelményeinek eleget kell tenni a vészvilágító lámpa felszerelése után. A szabvány követelményeinek betartása a vészvilágító lámpát működtető készülék üzemeltetőjének a felelőssége.

E szabvány követelményeinek figyelmen kívül hagyásából eredő károkért a gyártó nem vállal felelősséget.

A STEINEL nem vállal felelősséget olyan közvetlen, közvetett vagy járulékos károkért, amelyek a STEINEL által kifejezetten előírt használattól történő eltérésekből erednek. A STEINEL szintén nem vállal felelősséget harmadik személy olyan kárigényeivel szemben, amely károk a STEINEL által kifejezetten előírt használattól történő eltérésekből erednek. A vészvilágítást üzemeltető készüléket nem szabad kinyitni vagy bármilyen módon módosítást végrehajtani azon. A vészvilágító lámpa elemeit csak eredeti alkatrészekre szabad cserélni, a cserét pedig csak a STEINEL munkatársai végezhetik el. Amennyiben a vészvilágító lámpát működtető készüléken olyan hibát észlel, amely arra enged következtetni, hogy a további üzemeltetés nem biztonságos, akkor nem szabad a mozgásérzékelős lámpát használni. A STEINEL fenntartja magának azt a jogot, hogy ábrákat, súlyokat, méretábrázolásokat vagy egyéb hasonló adatokat a katalógusban vagy a kezelési útmutatóban előzetes értesítés nélkül módosítson, ha a módosítás célszerű, vagy a műszaki fejlődést szolgálja.

HU

11. Gyártói garancia

Gyártói garancia STEINEL GmbH, Dieselstrasse 80-84, DE-33442 Herzebrock-Clarholz, Németország

Önnek, mint a termék vevőjének, adott esetben jogában áll az eladóval szemben érvényesíteni az Önt törvényesen megillető hiánypótlási-, ill. termékszavatossági jogokat. Amennyiben léteznek ilyen jogok az Ön lakóhelye szerinti országban, jelen jótállási nyilatkozatunk semmiben sem szűkíti és korlátozza azokat. A magunk részéről 5 év jótállást adunk arra, hogy az Ön által vásárolt STEINEL professzionális érzékelő termék kifogástalan minőségű és rendszeresen működik. Szavatoljuk, hogy ez a termék mentes az anyaghibáktól, a gyártási és szerkezeti hibáktól. Szavatoljuk továbbá, hogy az összes elektronikus alkatrész és kábel működőképes, továbbá, hogy minden alkalmazott szerkezeti anyag és azok felülete hibátlan.

Jótállási igények érvényesítése:

Amennyiben a termékével kapcsolatban reklamációval kíván élni, kérjük, hogy a terméket hiánytalanul és bérmentesítve küldje vissza a kereskedőjének vagy közvetlenül nekünk a DINOCOOP Kft, Radvány u. 24, H-1118 Budapest címre, mellékelve az eredeti vásárlási bizonylatot, amelyen rajta kell lennie a vásárlás dátumának és a termék elnevezésének. Ezért a garancia idő végéig ajánlatos gondosan megőriznie a vásárlási bizonylatát. A visszaküldés során keletkező szállítási költségekért és kockázatokért a STEINEL nem vállal felelősséget.

A jótállás érvényesítéséről a www.steinel-professional.de/garantie honlapunkon kap tájékoztatást.

Aennyiben a garancia körébe eső esemény következett be, vagy a termékével kapcsolatban szeretne kérdezni valamit, bármikor felhívhat bennünket a +36/1/3193064 szervizvonal számán.

5 ÉV
GYÁRTÓI
GARANCIA

12. Műszaki adatok

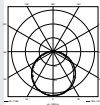
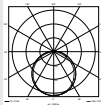
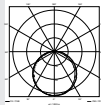
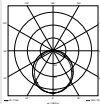
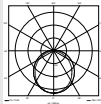
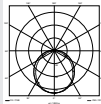
	RS PRO 5100/5150 SC	RS PRO 5100/5150 SC EM	RS PRO 5100/5150 C
Méretek (M × H × Sz)	RS PRO 5100: 58 × 1.370 × 87 mm RS PRO 5150: 58 × 1.500 × 87 mm		
Hálózati feszültség	220–240 V / 50/60 Hz		
Energiafogyasztás (P_{on})	RS PRO 5100: 31 W / 4.250 lm / 137 lm/W RS PRO 5150: 42 W / 5.900 lm / 140 lm/W		
Színhőmérséklet	4.000 K (semleges fehér)		
Színvisszaadási index	$R_a = 82$		
Színkonzisztencia SDCM:	Kiindulási érték: 3		
Teljesítménytényező	0,93		
Hálózati áram	RS PRO 5100: 142mA RS PRO 5150: 194mA		
Közepes mérési élettartam	L70B50 25 °C esetén: 60.000 óra		
Fényeloszlás	RS PRO 5100 SC 	RS PRO 5100 SC EM 	RS PRO 5100 C 
	RS PRO 5150 SC 	RS PRO 5150 SC EM 	RS PRO 5150 C 
NF-ás technika	5,8 GHz (a hőmérséklettől függetlenül a legkisebb mozgásra is reagál)		–
Érzékelési szög	360°, 160° nyitási szöggel (adott esetben üvegen, fán és könnyűszerkezetes falakon keresztül is)		–
Szerelési magasság	max. 3,5 m		–
Hatótávolság	Ø 1–10 m		–
max. lefedett felület	kb. 50 m ²		
Alapfény	0–100 %		–
Fővilágítás	0–100 %		–
Időtartam-beállítás	5 mp–60 perc + Beállító üzemmód		–
Szürkületi beállítás	2–2.000 Lux + Betanító üzemmód		–
Környezeti hőmérséklet	-20 °C és +40 °C között		
Védettségi mód	IP 65		
Védettségi osztály	II		
Anyag	PC IK07		
Készletléti hálózat (P_{net})	0,40 W		
Készletléti érzékelő (P_{st})	0,40 W		

HU

Átmenő huzalozás	max. 16A		
Bluetooth frekvencia	2,4 – 2,48 GHz		-
Bluetooth adóteljesítmény	5 dBm / 3 mW		-
Vészvilágítás akkufajtája	-	Lítium-vas-foszfát (LFP)	-
Üzemi feszültség	-	3,2 V	-
Vészvilágítás fényerő	-	4 W / 687 lm	-
A vészvilágítás időtartama	-	3 ó'	-
Energiahatékonysági osztály	A termék „C” energiahatékonysági osztályba tartozó fényforrást tartalmaz.		

¹ A maximális kapacitás csak a lámpához adott akkukkal garantált.

13. Üzemzavarok

Zavar	Oka	Elhárítása
A mozgásérzékelős lámpán nincs feszültség	<ul style="list-style-type: none"> ■ Kioldott a biztosíték, nincs bekapcsolva, a vezeték megszakadt ■ Rövidzárlat a hálózati vezetékben ■ Az esetleges megtalálható hálózati kapcsoló ki van kapcsolva 	<ul style="list-style-type: none"> ■ Kapcsolja be a biztosítékot, cserélje ki, kapcsolja be a hálózati kapcsolót, ellenőrizze a vezetéket a feszültségellenőrzővel ■ Ellenőrizze a csatlakozásokat ■ Kapcsolja be a hálózati kapcsolót
A mozgásérzékelős lámpa nem kapcsol be	<ul style="list-style-type: none"> ■ Az alkonykapcsoló beállítása nem megfelelő ■ A hálózati kapcsoló ki van kapcsolva ■ Kioldott a biztosíték 	<ul style="list-style-type: none"> ■ Állítsa be újra ■ Kapcsolja be ■ Kapcsolja be a biztosítékot, cserélje, esetleg ellenőrizze a csatlakozásokat
A mozgásérzékelős lámpa nem kapcsol ki	<ul style="list-style-type: none"> ■ Folyamatos mozgás az érzékelési területen 	<ul style="list-style-type: none"> ■ Ellenőrizze az érzékelési területet
A mozgásérzékelős lámpa érzékelhető mozgás nélkül szükségtelenül bekapcsol.	<ul style="list-style-type: none"> ■ A mozgásérzékelős lámpa nem rázkódásmentesen lett felszerelve ■ Mozgás történt, amit azonban a megfigyelő nem ismert fel (mozgás fal mögött, kis tárgy mozgása a lámpa közvetlen közelében stb.) 	<ul style="list-style-type: none"> ■ Rögzítse szilárdan a készülékházat ■ Ellenőrizze az érzékelési területet
A mozgásérzékelős lámpa mozgás ellenére nem kapcsol be.	<ul style="list-style-type: none"> ■ A zavar minimálisra csökkentése érdekében a készülék elnyomja a gyors mozgásokat, vagy túl kicsi a beállított érzékelési terület ■ Csatlakozáskor összecserélték a hálózati betápvezeték (L és N) ágait 	<ul style="list-style-type: none"> ■ Ellenőrizze az érzékelési területet ■ Vizsgálja át az L és N csatlakozásokat, ill. ellenőrizze a fázist
Állapotjelző LED folyamatosan pirosan villog.	<ul style="list-style-type: none"> ■ Hibás az akku (elégtelen kapacitás vagy szakadt az akkuvezeték) 	<ul style="list-style-type: none"> ■ Várjon amíg tölt az akku (a hiba elhárítása után azonnal megszűnik a riasztás).
Az állapotjelző LED váltakozva pirosan villog (kijelzés csak a következő önteszt után)	<ul style="list-style-type: none"> ■ A mozgásérzékelős lámpa nincs csatlakoztatva ■ A mozgásérzékelős lámpa hibás 	<ul style="list-style-type: none"> ■ A mozgásérzékelős lámpa csatlakoztatása ■ A mozgásérzékelős lámpa cseréje
Az állapotjelző LED sötét hálózati csatlakozás ellenére (5 percet meghaladóan)	<ul style="list-style-type: none"> ■ Hálózati hiba ■ Vészvilágítást működtető készülék hiba 	<ul style="list-style-type: none"> ■ Ellenőrizze a hálózati feszültséget, szükség esetén kapcsolja be ■ Vészvilágítást működtető készülék cseréje
A vészvilágítás kikapcsolása	<ul style="list-style-type: none"> ■ Nincs hálózati feszültség ■ Hálózati feszültség kiesés legalább 4 órája ■ Vészvilágító lámpa hiba 	<ul style="list-style-type: none"> ■ Ellenőrizze a hálózati feszültséget, szükség esetén kapcsolja be ■ A mozgásérzékelős lámpa cseréje

HU

1. K tomuto dokumentu

Pozorně si jej přečtěte a uschovejte!

- Chráněno autorským právem. Dotisk, i částečný, jen s naším souhlasem.
- Změny, které slouží technickému pokroku, vyhrazeny.

Vysvětlení symbolů



Varování před nebezpečím!



Odkaz na text v dokumentu.

2. Všeobecné bezpečnostní pokyny



Před zahájením jakýchkoli prací na přístroji přerušit přívod napětí!

- Připojované elektrické vedení nesmí být během montáže pod napětím. Proto je nejprve třeba vypnout proud a poté pomocí zkoušečky napětí zkontrolovat, zda je vedení bez napětí.
- Při instalaci senzorového svítidla se jedná o práci na síťovém napětí. Musí proto být provedena kvalifikovaným personálem podle obvyklých předpisů pro instalaci elektrických zařízení a podmínek jejich připojení dle ČSN. (např. **DE** - VDE 0100, **AT** - ÖVE-ÖNORM E8001-1, **CH** - SEV 1000)
- Používejte jen originální náhradní díly.
- Opravy a výměnu akumulátorů mohou provádět jen odborné servisy.
- Modul nouzového osvětlení musí být instalován podle předpisů dané země a pravidelně musí být kontrolována jeho správná funkce.

3. RS PRO Connect 5100/5150 SC RS PRO Connect 5100/5150 SC EM RS PRO Connect 5100/5150 C

Zamýšlené použití

RS PRO Connect 5100/5150 SC

- Sensorové svítidlo s aktivním hlásičem pohybu je také vhodné k montáži do vlhkých prostor.
- Ve venkovní oblasti je kvůli citlivému záchytu použitelné jen podmíněně.

Upozornění:

Při instalaci dbejte na to, aby byl zachován odstup minimálně 3 metry od routeru WLAN či přístupových bodů.

Zamýšlené použití

RS PRO Connect 5100/5150 SC EM

- Svítidlo s aktivním pohybovým čidlem vhodné i k montáži ve vlhkých prostorech.
- Venku je kvůli citlivé detekci lze použít jen podmíněně.
- Integrované nouzové světlo (EM).

Zamýšlené použití

RS PRO Connect 5100/5150 C

- Svítidlo bez aktivního pohybového čidla vhodné i k montáži ve vlhkých prostorech.



Vhodné k použití v prostředí, ve kterém lze očekávat, že se na svítidle bude usazovat vodivý prach.

Funkce svítidel se senzory

Integrovaný senzor VF vysílá vysokofrekvenční elektromagnetické vlny (5,8 GHz) a přijímá jejich echo. Při sebemenším pohybu v oblasti záchytu svítidla rozezná senzor změnu echa.

Mikroprocesor pak inicializuje spínací povel „zapnout světlo“. Záchyt je možný i přes dveře, okenní tabule nebo tenké stěny.

Upozornění: Vysokofrekvenční výkon senzoru VF činí asi 1 mW – což je jen tisícina vysílacího výkonu mobilního telefonu nebo mikrovlnné trouby.

Funkce svítidel

Svítidla bez senzorů. Funkce platí pro variantu C vždy jen v kombinaci se senzorem s technologií bluetooth.

Funkce nouzového světla

Při výpadku proudu se na 3 hodiny automaticky zapne nouzové světlo (EM) dle normy EN 60598-2-22.

Součásti balení RS PRO Connect 5100/5150 SC / RS PRO Connect 5100/5150 SC EM (obr. 3.1)

- Vnitřní svítidlo se senzorem
- 2 montážní svorky
- 2 zásuvné lišty

Součásti balení RS PRO Connect 5100/5150 C (obr. 3.2)

- Vnitřní svítidlo
- 2 montážní svorky

Rozměry výrobku RS PRO Connect 5100 (obr. 3.3)

Rozměry výrobku RS PRO Connect 5150 (obr. 3.4)

Přehled zařízení RS PRO Connect 5100/5150 SC / RS PRO Connect 5100/5150 SC EM (obr. 3.5)

- A** Kabelové šroubení
- B** Šroubový uzávěr
- C** Připojovací svorka
- D** Montážní svorka
- E** Koncové krytky
- F** Kryt svítidla

- G VF senzor
- H Zásuvná krycí clona

Přehled zařízení RS PRO Connect 5100/5150 C (obr. 3.6)

- A Šroubení kabelu
- B Otočný uzávěr
- C Připojovací svorka
- D Montážní svorka
- E Koncová víčka
- F Kryt svítidla

Detekované oblasti při montáži na strop Ø 1 – 10 m (obr. 3.7)

Detekovaná oblast při montáži na stěnu Ø 1 – 10 m (obr. 3.8)

Rozdělení intenzity světla: (obr. 3.9 - 3.14)

4. Elektrické připojení

Schéma zapojení (obr. 4.1)

K připojení k elektrické síti použijte třípólový kabel:

- L** = fázový vodič (většinou černý, hnědý nebo šedý)
- N** = neutrální vodič (většinou modrý)
- PE** = ochranný vodič (zelenožlutý)

V případě pochybností je nutno identifikovat jednotlivé vodiče kabelu pomocí zkoušečky napětí; zda jsou zase bez napětí. Fázový (**L**), neutrální vodič (**N**) a ochranný vodič (**PE**) se připojí k zasouvací svorce.

Důležité:

Případná záměna přívodů způsobí po zapnutí zkrat v přístroji nebo ve vaší pojistkové krabici. V tomto případě je nutno jednotlivé kabely opakovaně identifikovat a poté znovu zapojit.

V přívodním síťovém vedení může být samozřejmě instalován běžný síťový vypínač.

Upozornění: Světelný zdroj tohoto světla není možné měnit. Pokud je třeba světelný zdroj vyměnit (např. na konci životnosti), je třeba vyměnit celé světlo.

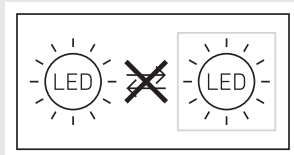

5. Montáž

- Zkontrolovat poškození u všech konstrukčních dílů.
- Při poškození výrobek nepoužívat.
- Při montáži senzorového svítidla dbát, aby bylo upevněno bez otřesů.

- Vhodné montážní místo vybrat při zohlednění dosahu a zachycení pohybu.

Upozornění: Při montáži na stěnu musí být svítidlo umístěno vodorovně.

Postup při montáži

- Vypnout napájení elektrickým proudem (obr. 4.1)
- Vyznačit otvory k vrtání (obr. 5.1)
- Vyvrtat otvory a vložit hmoždinky (obr. 5.2)
- Našroubovat montážní svorky (obr. 5.3)
- Nasadit kryt svítidla (obr. 5.4)
- Kliknutí potvrdí zaskočení
- Uvolnit kabelové šroubení a šroubový uzávěr (obr. 5.5)
- Připojovací kabel vést kabelovým šroubením a šroubovým uzávěrem a připojit jej k zasouvací svorce (obr. 5.6)
- Zavřít kabelové šroubení a šroubový uzávěr (obr. 5.7)
- Zapnout napájení elektrickým proudem (obr. 5.7)

6. Funkce

Tovární nastavení (stav při expedici)

- | | |
|---------------------------------------|------------|
| – Nastavení dosahu: | max. |
| – Nastavení času u hlavního světla: | 10 s |
| – Nastavení času u základního světla: | 1 min. |
| – Nastavení tlumení: | 2.000 luxů |
| – Úroveň tlumení základního světla: | 50 % |

Chcete-li výrobek převést do referenčního režimu, najděte si technickou dokumentaci na stránce www.steinel.de

Chcete-li svítidlo nakonfigurovat, musíte si v AppStore stáhnout aplikaci Steinel Connect. Budete k tomu potřebovat chytrý telefon či tablet s technologií bluetooth.

Android



iOS



Není-li svítidlo konfigurováno pomocí aplikace, pak pracuje jako samostatné senzorové svítidlo se zadanými továrními nastaveními.

Provoz v režimu stejnosměrného proudu

V provozu se stejnosměrným napětím je výkon světla nastaven na 100 %.

Spuštění / přerušení proudu

Při přerušení proudu se uloží nastavení a aktuální provozní stav svítidla. Ty se pak obnoví, jakmile se proud vrátí.

Nastavení dosahu

Dosah může být plynule nastaven mezi 1 a 10 m. Nasunutím přiložených zásuvných krycích clon může být dosah omezen ve čtyřech směrech.

- Otevřít šroubový uzávěr (**obr. 6.1**)
- Koncovou krytku stáhnout asi 7 cm. Kabelové šroubení nemusí být uvolněné. (**obr. 6.2**)
- Nasadit zásuvné lišty (**obr. 6.3**)
- Koncovou krytku posunout zpět a uzavřít šroubový uzávěr (**obr. 6.4**)

Příklady pro nastavení dosahu (**obr. 6.5**)

Tato funkce platí pro varianty C vždy jen v kombinaci se senzorem s technologií bluetooth.

Nastavení času

Požadovanou délku svícení lze plynule nastavit na pět sekund až 60 minut. Po každém detekovaném pohybu před uplynutím tohoto času se časovač restartuje.

Tato funkce platí pro varianty C vždy jen v kombinaci se senzorem s technologií bluetooth.

Základní světlo

Jas základního světla lze nastavit mezi 0 % a 100 %. Délku svícení základního světla lze plynule nastavit mezi 10 a 30 minutami nebo na celou noc.

Hlavní světlo

Jas hlavního světla lze nastavit mezi 0 % a 100 %.

Nastavení tlumení:

Práh citlivosti svítidla lze plynule nastavit od 2 do 2.000 luxů.

Tato funkce platí pro varianty C vždy jen v kombinaci se senzorem s technologií bluetooth.

Seskupování

Je možné RS PRO 5100/5150 SC / RS PRO 5100/5150 SC EM / RS PRO 5100/5150 C používat jako samostatné svítidlo nebo několik svítidel propojit do skupin pomocí rádiové komunikace.

V každé skupině musí být v aplikaci dálkového ovládání Steinel Connect App určeno hlavní skupinové svítidlo. Všechna svítidla ve skupině se chovají analogicky s konfigurací hlavního skupinového svítidla. Dosah může být individuálně nastaven pro všechny skupinové účastníky.

RS PRO 5100/5150 SC EM je na základě cyklických kontrol akumulátorů vhodné jako hlavní skupinové svítidlo jen podmíněně. Během fází samočinného testování je senzor deaktivován. Proto během této doby nemůže svítidlo rozpoznat žádný pohyb.

Tato funkce platí pro varianty C vždy jen v kombinaci se senzorem s technologií bluetooth.

Fade Time

S funkcí Fade Time lze nastavit křivku stmívání při zapínání a vypínání (1s–3s).

Funkce spínání sousedních svítidel

Prostřednictvím aplikace Steinel Connect App může být aktivována, popř. deaktivována funkce spínání sousedních svítidel. Přitom se skupiny sousedních svítidel přiřadí k aktivní skupině svítidel. Skupina se řídí spínacími signály přiřazené skupiny sousedních svítidel a podle nastavení přepne na hlavní nebo základní světlo.

Nouzové osvětlení (EM)

„Stavová indikace nouzového osvětlení (EM)“ se zobrazí prostřednictvím dvoubarevné stavové LED na senzorovém svítidle.

- Stavová LED přerušovaně svítí zeleně:
Regenerace baterie
- Stavová LED stále svítí zeleně:
Žádná porucha / normální stav
- Stavová LED stále bliká červeně:
Baterie vadná / stav nabití nedostačuje
- Stavová LED přerušovaně bliká červeně:
Svítidlo není připojené nebo je poškozené
- Stavová LED nesvítí:
Závada síťového napětí nebo předradného přístroje nouzového světla

7. Údržba a ošetřování

Údržba

Pro údržbu a kontrolu dodržovat předpisy a normy pro nouzové osvětlení na místě montáže. Nouzová osvětlení a provozní zařízení nouzového osvětlení musí být pravidelně kontrolována.

Uvedení do provozu

Do provozu uvedl: _____

Datum uvedení do provozu: _____

Vlastní testy „(EM)“

- Vlastní testy senzorové svítidla, stavových LED a akumulátorů probíhají automaticky přibližně po 8 dnech.
 - Vlastní test kapacity akumulátoru simulací výpadku sítě proběhne čtyřikrát za rok.
- Obecná funkce senzorového svítidla s hlavním světlem a senzorovou funkcí zůstane během testu zachována. Vlastní test nenahrazuje funkční kontrolu nouzového osvětlení předepsanou v dané zemi.

Kontroly uživatelem „(EM)“

- Každý měsíc musí být prováděny vizuální kontroly správné funkce stavové indikace LED i senzorového svítidla.

Výměna akumulátorů „(EM)“

Pokud stavová LED modulu nouzového osvětlení stále bliká červeně, musí být vyměněny akumulátory.

- Výměnu akumulátoru provede výrobce. Zákaznický servis: Steinel Technik s.r.o. Rumunská 655/9, CZ-46001 Liberec Telefon: +420 606 714 475 info@steinel.cz
- Kontaktujte výrobce předem a ujistěte se, že je k dispozici vhodné náhradní svítidlo.

Dvě možnosti:

- Výměna za sensorové svítidlo upravené společností STEINEL s novými akumulátory (servisní paušál).
- Výměna za nové sensorové svítidlo (výhodná nákupní cena).
- V návaznosti odeslat zpět demontované sensorové svítidlo.

Regenerace akumulátoru „(EM)“

Po prvním uvedení do provozu (také po výměně akumulátoru nebo odstranění závady) provozní zařízení nouzového svítidla automaticky regeneruje akumulátory. Budou realizovány tři cykly. Cyklus sestává z 24hodinového nabíjení a kompletního vybití sensorovým svítidlem v nouzovém provozu.

Během cyklu nedochází k měření kapacity akumulátorů. Regenerační proces akumulátoru nebude proveden po normálním vybití akumulátoru, ani po vlastním testu kapacity akumulátoru.

Čištění

Senzorové svítidlo lze v případě znečištění očistit vlhkým hadříkem (bez použití čisticích prostředků).

Důležité: Předřadný přístroj není možné vyměnit.

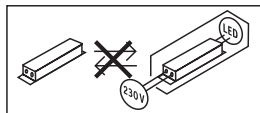

8. Likvidace

Elektrická zařízení, příslušenství a obaly by měly být odvezeny k ekologickému opětovnému zhodnocení.



Nevyhazujte elektrická zařízení do domovního odpadu!

Jen pro země EU:

V souladu s platnou evropskou směrnicí o odpadních elektrických a elektronických zařízeních a jejím převedení do národního práva musí být nepoužitelná elektrická zařízení separována a odevzdána k ekologickému opětovnému zhodnocení.

9. Prohlášení o shodě

Tímto STEINEL GmbH prohlašuje, že typ rádiového zařízení RS PRO 5100/5150 SC / RS PRO 5100/5150 SC EM je v souladu se směrnicí 2014/53/EU. Úplné znění EU prohlášení o shodě je k dispozici na této internetové adrese: www.steinel.de

10. Záruka na výrobek

Po instalaci svítidla nouzového osvětlení musí být splněny požadavky normy EN60598-1 týkající se bezpečnosti. Za splnění norem je odpovědný uživatel provozního zařízení nouzového osvětlení.

Při nedodržování této normy výrobce odmítá jakoukoli záruku.

Společnost STEINEL neručí za přímé, nepřímé nebo náhodné škody, které vzniknou v důsledku používání, které neodpovídá používání výslovně schválenému společností STEINEL. Společnost STEINEL také neručí za nároky na náhradu škody třetí strany, které lze odvodit z používání výrobku k neodpovídajícímu určené výslovně schválenému společností STEINEL. Provozní zařízení nouzového osvětlení nesmí být otevřeno nebo nějakým způsobem modifikováno. Komponenty nouzových svítidel mohou být nahrazovány jen originálními náhradními díly a samotnou společností STEINEL. Vykazuje-li provozní zařízení nouzového osvětlení poškození, u kterého lze soudit, že není možný bezpečný provoz, tak nesmí být sensorová svítidla uvedena do provozu. Společnost STEINEL si vyhrazuje právo bez předchozího oznámení změnit obrázky, hmotnosti, rozměrové tabulky nebo ostatní podobné údaje v katalogu nebo návodu k obsluze, pokud se to ukáže jako účelné, nebo z důvodu technického pokroku.

CZ

11. Záruka výrobce

Záruka výrobce STEINEL GmbH, Dieselstrasse 80-84, DE-33442 Herzebrock-Clarholz, Německo

Jako kupujícímu vám vůči prodávajícímu přináležejí zákonem předepsaná práva. Pokud tato práva ve vaší zemi existují, nejsou naším prohlášením o záruce zkrácena ani omezena. Poskytneme vám 5 letou záruku na bezvadné provedení a řádnou funkčnost vašeho profesionálního sensorického výrobku značky STEINEL. Ručíme za to, že tento výrobek nemá materiálové, výrobní a konstrukční vady. Ručíme za nezávadnost všech elektronických součástek a kabelů, i za nezávadnost všech použitých materiálů a jejich povrchů.

Uplatňování záruky:

Chcete-li váš výrobek reklamovat, zašlete jej nedemontovaný a vyplaceně s originálním dokladem o koupi, který musí obsahovat datum koupě a název výrobku, vašemu prodejci nebo přímo nám, na adresu STEINEL Technik s.r.o. Rumunská 655/9, 460 01 Liberec 4.







Doporučujeme vám, abyste doklad o koupi do uplynutí záruční doby pečlivě uschovali. Společnost STEINEL neručí za přepravní náklady a rizika týkající se zpětného zaslání.

Další informace k uplatňování záruky jsou uvedeny na naší webové stránce www.steinel.cz

Jestliže budete uplatňovat reklamaci nebo máte nějaké dotazy týkající se výrobku, můžete nám kdykoli zavolat na servisní horkou linku +420 485 253 271.

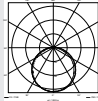
5 LETÁ
ZÁRUKA
VÝROBCE

12. Technická data

	RS PRO 5100/5150 SC	RS PRO 5100/5150 SC EM	RS PRO 5100/5150 C
Rozměry (v × d × š)	RS PRO 5100: 58 × 1.370 × 87 mm RS PRO 5150: 58 × 1.500 × 87 mm		
Síťové napětí	220–240 V / 50/60 Hz		
Příkon (P_{or})	RS PRO 5100: 31 W / 4.250 lm / 137 lm/W RS PRO 5150: 42 W / 5.900 lm / 140 lm/W		
Teplota barvy:	4.000 K (neutrální bílá)		
Index reprodukce barev:	$R_a = 82$		
Stállost barev SDCM:	Počáteční hodnota: 3		
Účinnost	0,93		
Síťový proud	RS PRO 5100: 142mA RS PRO 5150: 194mA		
Průměrná stanovená životnost	L70B50 při 25 °C: 60.000 hod.		
Rozdělení intenzity světla	RS PRO 5100 SC 	RS PRO 5100 SC EM 	RS PRO 5100 C 
	RS PRO 5150 SC 	RS PRO 5150 SC EM 	RS PRO 5150 C 
Technika VF	5,8 GHz (nezávisle na teplotě reaguje na sebemenší pohyb)		–
Úhel záchytu	360°, s úhlem otevření 160° (eventuálně přes sklo, dřevo nebo stěny lehkých staveb)		–
Montážní výška	max. 3,5 m		–
Dosah	Ø 1–10 m		–
Max. plošné pokrytí	asi 50 m ²		
Základní světlo	0–100 %		–
Hlavní světlo	0–100 %		–
Časové nastavení	5 s–60 min. + instalační režim		–
Soumrakové nastavení	2–2.000 lx + konfigurační režim		–
Teplota okolí	-20 °C až +40 °C		
Krytí	IP 65		
Třída ochrany	II		
Materiál	PC IK07		
Pohotovostní režim – síť (P_{net})	0,40 W		

CZ

Pohotovostní režim – senzor (P_{sb})	0,40 W		
Průchozí propojení	max. 16 A		
Frekvence Bluetooth	2,4 – 2,48 GHz		–
Vysílací výkon Bluetooth	5 dBm/3 mW		–
Druh akumulátoru nouzového osvětlení	–	Lithium-železo-fosfátový (LFP)	–
Provozní napětí	–	3,2 V	–
Světelný výkon nouzového osvětlení	–	4 W / 687 lm	–
Doba trvání nouzového osvětlení	–	3 h ¹	–
Třída úspornosti	Tento výrobek obsahuje světelný zdroj s třídou úspornosti „C“.		

¹ Maximální kapacita je zajištěna jen tehdy, jsou-li použity dodané akumulátory.

13. Provozní poruchy

Porucha	Příčina	Náprava
Senzorové svítidlo bez napětí	<ul style="list-style-type: none"> ■ Pojistka zareagovala, reflektor není zapnutý, přerušené vedení ■ Zkrat v přívodním síťovém vedení ■ Eventuálně vypnutý stávající síťový vypínač 	<ul style="list-style-type: none"> ■ Zapnout, vyměnit pojistku; zapnout síťový vypínač, zkontrolovat vedení pomocí zkoušečky napětí ■ Zkontrolovat připojení ■ Zapnout síťový vypínač
Senzorové svítidlo nezapíná	<ul style="list-style-type: none"> ■ Zvoleno nesprávné soumrakové nastavení ■ Síťový vypínač v poloze VYP ■ Pojistka zareagovala 	<ul style="list-style-type: none"> ■ Znovu nastavit ■ Zapnout ■ Zapnout, vyměnit pojistku; popř. zkontrolovat připojení
Senzorové svítidlo nevypíná	<ul style="list-style-type: none"> ■ Trvalý pohyb v oblasti záchytu 	<ul style="list-style-type: none"> ■ Zkontrolovat oblast
Senzorové svítidlo zapíná bez patrného pohybu	<ul style="list-style-type: none"> ■ Senzorové svítidlo je namontováno na místě, kde dochází k otřesům ■ K pohybu došlo, ale nebyl rozeznán pozorovatelem (pohyb za stěnou, pohyb malého objektu v bezprostřední blízkosti svítidla atd.) 	<ul style="list-style-type: none"> ■ Pevně namontovat těleso ■ Zkontrolovat oblast
Senzorové svítidlo při pohybu nezapíná	<ul style="list-style-type: none"> ■ K minimalizaci poruch jsou potlačeny rychlé pohyby nebo je nastavena příliš malá oblast záchytu ■ Zaměněná přípojka k elektrické síti (L a N) 	<ul style="list-style-type: none"> ■ Zkontrolovat oblast ■ Zkontrolovat přípojky L a N, popř. zkontrolovat fázi
Stavová LED stále bliká červeně	<ul style="list-style-type: none"> ■ Vadný akumulátor (nedostatečná kapacita nebo přerušený přívod akumulátoru) 	<ul style="list-style-type: none"> ■ Počkat na nabití akumulátoru (ke zrušení alarmu dojde okamžitě po odstranění závady).
Stavová LED přerušovaně bliká červeně (indikace až po dalším vlastním testu)	<ul style="list-style-type: none"> ■ Senzorové svítidlo není připojené ■ Senzorové svítidlo poškozené 	<ul style="list-style-type: none"> ■ Připojit senzorové svítidlo ■ Vyměnit senzorové svítidlo
Stavová LED nesvítí i přes síťové připojení (déle než 5 min.)	<ul style="list-style-type: none"> ■ Poškozené síťové napětí ■ Poškozené provozní zařízení nouzového osvětlení 	<ul style="list-style-type: none"> ■ Zkontrolovat síťové napětí a event. jej zapnout ■ Vyměnit provozní zařízení nouzového osvětlení
LED nouzového osvětlení zhasnutá	<ul style="list-style-type: none"> ■ Bez síťového napětí ■ Síťové napětí od min. 4 hod. přerušené ■ Poškozené nouzové osvětlení 	<ul style="list-style-type: none"> ■ Zkontrolovat síťové napětí a event. jej zapnout ■ Vyměnit senzorové svítidlo

CZ

1. O tomto dokumente

Pozorne si ho prečítajte a uschovajte!

- Chránené autorským právom. Dotlač, aj keď iba v skrátenej verzii, je povolená iba s naším súhlasom.
- Vyhradzuje si právo na zmeny slúžiace technickému pokroku.

Vysvetlenie symbolov



Varovanie pred nebezpečenstvami!



Odkaz na textové pasáže v dokumente.

2. Všeobecné bezpečnostné pokyny



Pred všetkými prácami na prístroji prerušte prívod napätia!

- Pri montáži musí byť pripájané elektrické vedenie bez napätia. Preto je potrebné najskôr vypnúť elektrický prúd a skontrolovať beznapätovosť pomocou skúšačky napätia.
- Pri inštalácii senzorového svietidla ide o prácu na sieťovom napätí. Preto ju musí vykonať odborný personál podľa miestnych inštačných predpisov a podmienok pripojenia. (napr. **DE** - VDE 0100, **AT** - ÖVE-ÖNORM E8001-1, **CH** - SEV 1000)
- Používajte iba originálne náhradné diely.
- Opravy a výmenu akumulátorov smú vykonávať iba autorizované servisné dielne.
- Systém núdzového svetla sa musí nainštalovať v súlade s miestnymi predpismi a musí sa pravidelne kontrolovať jeho správna funkčnosť.

3. RS PRO Connect 5100/5150 SC RS PRO Connect 5100/5150 SC EM RS PRO Connect 5100/5150 C

Použitie v súlade s určením

RS PRO Connect 5100/5150 SC

- Senzorové svietidlo s aktívnym snímačom pohybu je vhodné aj na montáž vo vlhkých priestoroch.
- V exteriéroch použiteľné iba za určitých podmienok z dôvodu citlivého snímania.

Oznámenie:

Postarajte sa, prosím, pri inštalácii o to, aby bol od WLAN routera alebo od prístupových bodov dodržaný min. odstup 3 m.

Použitie v súlade s určením

RS PRO Connect 5100/5150 SC EM

- Snímačové svietidlo s aktívnym snímačom pohybu vhodné aj na montáž do vlhkých priestorov.
- Kvôli citlivosti snímača je v exteriéri použiteľné iba podmienene.
- Integrované núdzové svetlo (EM).

Použitie v súlade s určením

RS PRO Connect 5100/5150 C

- Svietidlo bez aktívneho snímača pohybu vhodné aj na montáž do vlhkých priestorov.



Vhodné na použitie v prostredí, v ktorom sa očakáva usádzanie vodivého prachu na svietidle.

Funkcia snímačových svietidiel

Integrovaný vysokofrekvenčný senzor vysiela elektromagnetické vlny (5,8 GHz) a prijíma ich echo. Už pri najmenšom pohybe v oblasti snímania svietidla zaznamená senzor zmenu odozvy.

Mikroprocesor potom vydá spínací príkaz „Zapnúť svetlo“. Snímanie je možné cez dvere, sklenené tabule alebo tenké steny.

Upozornenie: Vysokofrekvenčný výkon vysokofrekvenčného senzora predstavuje cca 1 mW – to je len 1/1000 vysielaťného výkonu mobilného telefónu alebo mikrovlnnej rúry.

Funkcia svietidiel

Svietidlo bez snímača. Funkcie platia pre variant C vždy iba v kombinácii so snímačovým produktom s Bluetooth.

Funkcia núdzového svetla

Pri výpadku prúdu sa podľa normy EN 60598-2-22 automaticky na 3 hodiny zapne núdzové svetlo (EM).

Rozsah dodávky RS PRO Connect 5100/5150 SC / RS PRO Connect 5100/5150 SC EM (obr. 3.1)

- Snímačové interiérové svietidlo
- 2 montážne svorky
- 2 násvuvné kryty

Rozsah dodávky RS PRO Connect 5100/5150 C (obr. 3.2)

- Interiérové svietidlo
- 2 montážne spony

Rozmery produktu RS PRO Connect 5100 (obr. 3.3)

Rozmery produktu RS PRO Connect 5150 (obr. 3.4)

Prehľad zariadenia RS PRO Connect 5100/5150 SC /RS PRO Connect 5100/5150 SC EM (obr. 3.5)

- A** káblový skrutkový spoj
- B** otočný uzáver
- C** pripojovacia svorka
- D** montážna svorka

- E koncové krytky
- F teleso svietidla
- G vysokofrekvenčný senzor
- H násvuvný kryt

Prehľad zariadenia RS PRO Connect 5100/5150 C (obr. 3.6)

- A Káblová priechodka so závitom
- B Otočný uzáver
- C Svorka na pripojenie
- D Montážna spona
- E Koncovky
- F Teleso svietidla

Dosah pri montáži na strop Ø 1 – 10 m (obr. 3.7)

Dosah pri montáži na stenu Ø 1 – 10 m (obr. 3.8)

Distribúcia svetivosti (obr. 3.9 - 3.14)

4. Elektrické pripojenie

Schéma zapojenia (obr. 4.1)

Napájacie vedenie pozostáva z jedného 3-žilového kábla:

- L** = fáza (zvyčajne čierna, hnedá alebo sivá)
- N** = nulový vodič (zvyčajne modrý)
- PE** = ochranný vodič (zeleno-žltý)

V prípade pochybností identifikujte káble pomocou skúšačky napätia; potom ich znova odpojte od napätia. Fáza (**L**), nulový vodič (**N**) a ochranný vodič (**PE**) sa pripájajú na zásuvné svorky.

Dôležité:

Zámena vodičov neskôr vedie k skratu v prístroji alebo v skrinke s poistkami. V tomto prípade jednotlivé káble ešte raz identifikujte a nanovo zapojte.

Na sieťový prívod sa môže nainštalovať sieťový spínač na zapínanie a vypínanie.

Oznámenie: Svetelný zdroj tohto svietidla sa nedá vymeniť, ani nahradiť. Ak je potrebné vymeniť, resp. nahradiť svetelný zdroj (napr. na konci jeho životnosti), musíte vymeniť, resp. nahradiť celé svietidlo.

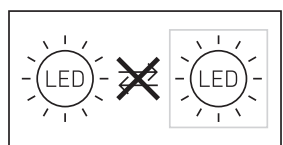

5. Montáž

- Všetky diely skontrolujte vzhľadom na poškodenie.
- Pri poškodeníach výrobok neuvádzajte do prevádzky.
- Pri montáži senzorového svietidla dbajte na to, aby bolo upevnené na mieste bez otrasov.
- Vyberte vhodné miesto montáže, zohľadnite dosah a snímanie pohybu.

Upozornenie: Pri montáži na stenu sa musí svietidlo upevniť vodorovne.

Montážny postup

- Vypnite napájanie elektrickým prúdom. (obr. 4.1)
- Naznačte otvory na vrtanie. (obr. 5.1)
- Vyvrtajte otvory a vložte hmoždinky. (obr. 5.2)
- Naskrutkujte montážne svorky. (obr. 5.3)
- Nasadte teleso svietidla. (obr. 5.4)
- Kliknutie potvrdí správne zaaretovanie.
- Otvorte káblový skrutkový spoj a otočný uzáver. (obr. 5.5)
- Prípojný kábel prevedte cez káblový skrutkový spoj a otočný uzáver a pripojte ho na zásuvnú svorku. (obr. 5.6)
- Zatvorte káblový skrutkový spoj a otočný uzáver. (obr. 5.7)
- Zapnite napájanie elektrickým prúdom. (obr. 5.7).

6. Funkcia

Nastavenia od výrobcu (stav z výroby)

– Nastavenie dosahu:	max.
– Nastavenie času hlavného svetla:	10 s
– Nastavenie času základného svetla:	1 min.
– Nastavenie stmievania:	2.000 luxov
– Základné svetlo, úroveň stmievania:	50 %

Za účelom nastavenia produktu do referenčného režimu je potrebné, aby ste si na stránke: www.steinel.de otvorili technickú dokumentáciu.

Na konfiguráciu svietidla si musíte z vášho obchodu s aplikáciami stiahnuť aplikáciu Steinel Connect. K tomu potrebujete smartfón alebo tablet s funkciou Bluetooth.

Android



iOS



Ak sa svietidlo nenakonfiguruje pomocou aplikácie, bude pracovať ako samostatné senzorové svietidlo s prednastavenými nastaveniami z výroby.

Prevádzka DC

V prevádzke s jednosmerným napätím sa svetelný výkon nastaví na 100 %.

Spustenie/prerušenie napätia

Pri odpojení sieťového napätia sa uložia nastavenia, ako aj aktuálny prevádzkový stav svetidla. Po opätovnom pripojení sieťového napätia sa tieto obnovia.

Nastavenie dosahu

Dosah sa môže nastaviť plynu v rozsahu 1 až 10 m. Zasunutím priložených krytov môžete dosah zmenšiť v 4 smeroch.

- Otvorte otočný uzáver. (obr. 6.1)
- Stiahnite koncovú krytku v dĺžke cca 7 cm. Káblový skrutkový spoj nie je potrebné uvoľniť. (obr. 6.2)
- Nasadte kryty. (obr. 6.3)
- Koncovú krytku zasuňte naspäť a zatvorte otočný uzáver. (obr. 6.4)

Príklady pre nastavenie dosahu (obr. 6.5)

Táto funkcia platí pre varianty C vždy iba v kombinácii so snímačovým produktom s Bluetooth.

Nastavenie času

Požadovanú dobu svietenia môžete plynu nastaviť od piatich sekúnd až do 60 minút. Pri každom zaznamenaní pohybu pred uplynutím tohto času sa nastavený čas spustí od nuly.

Táto funkcia platí pre varianty C vždy iba v kombinácii so snímačovým produktom s Bluetooth.

Základné svetlo

Svietivosť základného svetla môžete nastaviť medzi 0 % a 100 %.

Dĺžku svietenia základného svetla môžete plynu nastaviť medzi 10 minútami a 30 minútami, alebo na celú noc.

Hlavné svetlo

Svietivosť hlavného svetla môžete nastaviť medzi 0 % a 100 %.

Nastavenie stmievania

Požadovaný prah zapnutia svetidla môžete plynu nastaviť od 2 do 2.000 luxov.

Táto funkcia platí pre varianty C vždy iba v kombinácii so snímačovým produktom s Bluetooth.

Zapojenie do skupiny

Existuje možnosť svetidlo RS PRO 5100/5150 SC / RS PRO 5100/5150 SC EM / RS PRO 5100/5150 C prevádzkovať ako samostatné svetidlo alebo sa môže zapojiť v skupinách spolu s viacerými svetidlami pomocou rádiovkej komunikácie.

V každej skupine sa musí pomocou aplikácie Steinel Connect App určiť jednotka master. Všetky svetidlá v skupine sa pritom správajú podľa konfigurácie jednotky master. Dosah sa môže nastaviť individuálne pre všetkých účastníkov skupiny.

RS PRO 5100/5150 SC EM sa z dôvodu cyklických kontrol akumulátora hodí na použitie ako jednotka Master skupiny iba za určitých podmienok. Počas fázy samočinného testu je senzor deaktivovaný. Preto nedokáže svetidlo v tomto časovom období rozpoznávať žiadny pohyb.

Táto funkcia platí pre varianty C vždy iba v kombinácii so snímačovým produktom s Bluetooth.

Fade Time

Funkciu Fade Time môžete nastaviť krivku stmievania pri zapnutí a vypnutí (1 s – 3 s).

Funkcia susedných skupín

Prostredníctvom aplikácie Steinel Connect App sa môže aktivovať, resp. deaktivovať funkcia susedných skupín. Prítom sa priradia susedné skupiny aktívnej skupine svetiel. Skupina reaguje na spínacie signály priradenej susednej skupiny a v súlade s nastaveniami sa zapne ako hlavné alebo základné svetlo.

Núdzové osvetlenie (EM)

„Stavový indikátor núdzového osvetlenia (EM)“ sa zobrazuje dvojfarebnou stavovou LED na senzorovom svetidle.

- Stavová LED svieti prerušovane nazeleno:
Regenerácia akumulátorov
- Stavová LED svieti trvalo nazeleno:
Žiadna porucha/normálny stav
- Stavová LED trvalo bliká načerveno:
Chybné akumulátory/nabitie akumulátorov už nie je dostatočné
- Stavová LED prerušovane bliká načerveno:
Svetidlo nie je pripojené alebo je poškodené
- Stavová LED nesvieti:
Chyba sieťového napätia alebo poškodený prevádzkový prostriedok núdzového svetla

7. Starostlivosť a údržba

Údržba

Na prevádzkovanie a kontrolu sa musia na mieste montáže dodržiavať predpisy a normy núdzového osvetlenia. Núdzové svetidlá a zariadenia s núdzovým osvetlením sa musia pravidelne kontrolovať.

Uvedenie do prevádzky

Do prevádzky uviedol/-la: _____

Dátum uvedenia do prevádzky: _____

Samočinné testy „(EM)“

- Samočinné testy senzorového svetidla, stavových LED a akumulátorov sa uskutočňujú automaticky cca každých 8 dní.
- Samočinný test kapacity akumulátora simuláciou výpadku siete sa uskutočňuje štyrikrát ročne.

Všeobecná funkcia senzorového svetidla s hlavným svetlom a senzorovou funkciou zostáva počas testu zachovaná.

Samočinný test nenahrádza skúšku funkčnosti núdzového osvetlenia v súlade s predpismi špecifickými pre danú krajinu.

Kontroly používateľom „(EM)“

- Musia sa vykonávať každomesačne vizuálne kontroly stavového LED indikátora, ako aj senzorového svetidla z hľadiska ich správneho fungovania.

Výmena akumulátora „(EM)“

Ak stavová LED modulu núdzového svetla trvalo bliká načerveno, musia sa akumulátory vymeniť.

- Výmenu akumulátora nechajte vykonať výrobcom. Zákaznícky servis:
NECO SK, A.S.
Ružová ul. 111, SK-01901 Ilava
Telefon: +421/42/4 45 67 10
neco@neco.sk

- Kontakt s výrobcom nadviňte vopred, aby ste sa uistili, že má k dispozícii príslušné vymieňané svetidlo.

Dve možnosti:

- Výmena za senzorové svetidlo opravené firmou STEINEL s novými akumulátormi (servisný paušál).
- Výmena za nové senzorové svetidlo (znižená nákupná cena).
- Na záver zašlite späť demontované senzorové svetidlo.

Regenerácia akumulátora „(EM)“

Po prvom uvedení do prevádzky (aj výmene akumulátora alebo odstránení chyby) zariadenie s núdzovým osvetlením automaticky regeneruje akumulátory.

Vykonajú sa tri cykly. Jeden cyklus sa skladá z 24-hodinového nabíjania a kompletného vybitia akumulátora senzorovým svetidlom v núdzovej prevádzke.

Počas cyklov sa nevykonávajú žiadne merania kapacity akumulátorov.

Proces regenerácie akumulátora sa nevykonáva ani po normálnom vybití akumulátora, ani po samočinnom teste kapacity akumulátora.

Čistenie

Senzorové svetidlo môžete v prípade znečistenia očistiť vlhkou handrou (bez čistiaceho prostriedku).

Dôležité: Prevádzkový prostriedok nie je možné vymeniť.

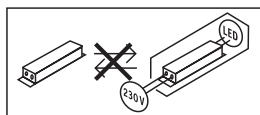

8. Likvidácia

Elektrické zariadenia, príslušenstvo a obaly odovzdajte na ekologickú recykláciu.



Elektrické zariadenia nevyhadzujte do komunálneho odpadu!

Iba pre krajiny EÚ:

Podľa platnej európskej smernice o odpade z elektrických a elektronických zariadení a jej implementácie do národnej legislatívy sa musia nepoužívané elektrické a elektronické zariadenia zbierať separovane a odovzdať na ekologickú recykláciu.

9. Vyhlásenie o zhode

STEINEL GmbH týmto vyhlasuje, že rádiové zariadenie typu RS PRO 5100/5150 SC / RS PRO 5100/5150 SC EM je v súlade so smericou 2014/53/EÚ. Úplné EÚ vyhlásenie o zhode je k dispozícii na tejto internetovej adrese: www.steinel.de

10. Produktová záruka

Po inštalácii svetidla s núdzovým osvetlením sa musia plniť požiadavky normy EN60598-1 týkajúce sa bezpečnosti. Za plnenie tejto normy je zodpovedný používateľ zariadenia s núdzovým osvetlením.

Pri nedodržaní tejto normy zamietne výrobca akúkoľvek žiadosť o uplatnenie záruky.

Spol. STEINEL nepreberá žiadnu zodpovednosť za bezprostredné, nepriame ani vedľajšie škody, ktoré nevzniknú pri výslovne povolenom a riadnom používaní definovanom firmou STEINEL. Spol. STEINEL tiež neručí za nároky na náhradu škodu tretích strán, ktoré nevplynú z výslovne povoleného a riadneho používania definovaného firmou STEINEL. Zariadenia s núdzovým osvetlením sa nesmú nijakým spôsobom otvárať ani upravovať. Komponenty núdzových svetidiel sa smú vymieňať iba za originálne náhradné diely a iba zástupcom firmy STEINEL.

Ak zariadenie s núdzovým osvetlením vykazuje poškodenia, na základe ktorých možno predpokladať, že už nie je možná jeho bezpečná prevádzka, nesmú sa senzorové svetidlá uvádzať do prevádzky. Spol. STEINEL si vyhradzuje právo zmeniť obrázky, hmotnosti, rozmerové tabuľky alebo iné takéto údaje v katalógu alebo v návode na obsluhu bez predchádzajúceho oznámenia v prípade, ak je takýto krok účelný alebo podmienený technologickým pokrokom.

SK

11. Záruka výrobcu

Záruka výrobcu STEINEL GmbH, Dieselstrasse 80-84, DE-33442 Herzebrock-Clarholz, Nemecko

Ako kupujúcemu vám voči predajcovi prináležia zákonom stanovené práva. Pokiaľ takéto práva vo vašej krajine existujú, naše záručné vyhlásenie ich nekráti ani inak neobmedzuje. Poskytneme vám 5-ročnú záruku na bezchybný stav a náležité fungovanie vášho výrobku STEINEL zo série Professional Sensorik. Garantujeme, že tento výrobok neobsahuje žiadne materiálové, výrobné ani konštrukčné chyby. Garantujeme funkčnosť všetkých elektronických súčiastok a káblov, ako aj bezchybnosť všetkých použitých materiálov a ich povrchov.

Uplatnenie záruky:

Ak chcete svoj výrobok reklamovať, zašlite ho v kompletnom stave a s uhradenými prepravnými nákladmi spolu s originálnym dokladom o kúpe, ktorý musí obsahovať dátum kúpy a označenie výrobku, svojmu predajcovi alebo priamo nám na adresu NECO SK, a.s. Ružová 111, 019 01 Ilava. Odporúčame vám, aby ste si svoj doklad o kúpe starostlivo uschovali až do uplynutia záručnej doby. Za prepravné náklady a riziká spojené so spätným zaslaním nepreberá spoločnosť STEINEL žiadnu zodpovednosť.

Informácie o možnostiach uplatnenia záručného prípadu nájdete na našej stránke www.neco.sk

Ak u vás došlo k záručnému prípadu alebo ak máte otázky týkajúce sa výrobku, môžete nás kedykoľvek telefonicky kontaktovať na našej servisnej linke: +421/42/4 45 67 10.

5 ROKOV
ZÁRUKA
VÝROBCU

12. Technické údaje

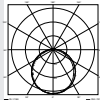
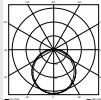
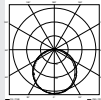
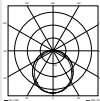
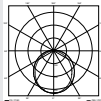
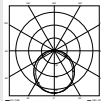
	RS PRO 5100/5150 SC	RS PRO 5100/5150 SC EM	RS PRO 5100/5150 C
Rozmery (V × D × Š)	RS PRO 5100: 58 × 1.370 × 87 mm RS PRO 5150: 58 × 1.500 × 87 mm		
Sieťové napätie	220–240 V / 50/60 Hz		
Príkion (P_{or})	RS PRO 5100: 31 W / 4.250 lm / 137 lm/W RS PRO 5150: 42 W / 5.900 lm / 140 lm/W		
Farebná teplota	4.000 K (neutrálna biela)		
Index podania farieb:	$R_a = 82$		
Farebná stálosť SDCM	Počiatočná hodnota: 3		
Faktor výkonu	0,93		
Sieťový prúd	RS PRO 5100: 142mA RS PRO 5150: 194mA		
Priemerná životnosť	L70B50 pri 25 °C: 60.000 hod.		
Distribúcia svetivosti	RS PRO 5100 SC 	RS PRO 5100 SC EM 	RS PRO 5100 C 
	RS PRO 5150 SC 	RS PRO 5150 SC EM 	RS PRO 5150 C 
VF technológia	5,8 GHz (reaguje v závislosti od teploty na najmenšie pohyby)		–
uhol dosahu	360°, s uhlom otvorenia 160° (príp. cez sklo, drevo alebo ľahké steny)		–
Montážna výška	max. 3,5 m		–
Dosah	Ø 1–10 m		–
Max. plošné krytie	cca 50 m ²		
Základné svetlo	0–100 %		–
Hlavné svetlo	0–100 %		–
Nastavenie času	5 s–60 min. + inšt. režim		–
Nastavenie stmievania	2–2.000 lx + režim teach-in		–
Teplota okolia	-20 °C až +40 °C		
Krytie	IP 65		
Trieda ochrany	II		
Materiál	PC IK07		
Pohotovostný režim, sieť (P_{net})	0,40 W		
Pohotovostný režim, snímač (P_{st})	0,40 W		

SK

Priechodné spojenie	max. 16 A		
Frekvencia Bluetooth	2,4 – 2,48 GHz		–
Vysielací výkon Bluetooth	5 dBm/3 mW		–
Typ akumulátora núdzového osvetlenia	–	Lítiovo-železno-fosfátový (LFP)	–
Napätie batérie	–	3,2 V	–
Svetelný výkon núdzového svetla	–	4 W / 687 lm	–
Doba svietenia núdzového osvetlenia	–	3 h ¹	–
Trieda energetickej účinnosti	Tento produkt obsahuje svetelný zdroj s triedou energetickej účinnosti „C“.		

¹ Maximálnu kapacitu môžete zabezpečiť len používaním akumulátorov, ktoré sú súčasťou dodávky.

13. Prevádzkové poruchy

Porucha	Príčina	Riešenie
Senzorové svetidlo bez napätia	<ul style="list-style-type: none"> ■ aktivovala sa poisťka, nezapnuté, vedenie prerušené ■ skrat na sieťovom prívodnom vedení ■ prípadne zabudovaný sieťový spínač je vypnutý 	<ul style="list-style-type: none"> ■ zapnúť poisťku, vymeniť, zapnúť sieťový spínač, skontrolovať vedenie pomocou skúšačky napätia ■ skontrolovať prípojky ■ zapnúť sieťový spínač
Senzorové svetidlo sa nezapína	<ul style="list-style-type: none"> ■ nastavenie stmievania nesprávne zvolené ■ sieťový spínač je vypnutý ■ aktivovala sa poisťka 	<ul style="list-style-type: none"> ■ nanovo nastaviť ■ zapnúť ■ zapnúť poisťku, vymeniť, príp. skontrolovať pripojenie
Senzorové svetidlo sa nevypína	<ul style="list-style-type: none"> ■ trvalý pohyb v oblasti snímania 	<ul style="list-style-type: none"> ■ skontrolovať oblasť
Senzorové svetidlo sa zapína bez viditeľného pohybu	<ul style="list-style-type: none"> ■ senzorové svetidlo nie je namontované stabilne ■ pohyb sa uskutočnil, ale pozorovateľ ho nerozpoznal (pohyb za stenou, pohyb malého objektu v bezprostrednej blízkosti svetidla atď.) 	<ul style="list-style-type: none"> ■ pevne namontovať kryt ■ skontrolovať oblasť
Senzorové svetidlo sa nezapína napriek pohybu	<ul style="list-style-type: none"> ■ rýchle pohyby sú potlačené kvôli minimalizovaniu porúch alebo je oblasť snímania nastavená ako príliš malá ■ zamenená prípojka sieťového prívodu (L a N) 	<ul style="list-style-type: none"> ■ skontrolovať oblasť ■ skontrolovať prípojky L a N, resp. fázu
Stavová LED trvalo bliká načerveno	<ul style="list-style-type: none"> ■ akumulátor je chybný (nedostatočná kapacita alebo prerušený prívod akumulátora) 	<ul style="list-style-type: none"> ■ počkať na nabitie akumulátora (resetovanie alarmu sa uskutoční ihneď po odstránení chyby).
Stavová LED prerušovane bliká načerveno (indikácia až po nasledovnom samočinnom teste)	<ul style="list-style-type: none"> ■ nepripojené senzorové svetidlo ■ chybné senzorové svetidlo 	<ul style="list-style-type: none"> ■ pripojiť senzorové svetidlo ■ vymeniť senzorové svetidlo
Stavová LED nesvieti napriek pripojeniu k sieti (dlhšie ako 5 min.)	<ul style="list-style-type: none"> ■ chybné sieťové napätie ■ chybné zariadenie s núdzovým osvetlením 	<ul style="list-style-type: none"> ■ skontrolovať sieťové napätie a príp. ho zapnúť ■ vymeniť zariadenie s núdzovým osvetlením
LED núdzového osvetlenia je vypnutá	<ul style="list-style-type: none"> ■ chyba sieťové napätie ■ sieťové napätie je min. 4 hodiny prerušené ■ chybné núdzové osvetlenie 	<ul style="list-style-type: none"> ■ skontrolovať sieťové napätie a príp. ho zapnúť ■ vymeniť senzorové svetidlo

SK

1. Informacje o tym dokumencie

Zapoznać się dokładnie i zostawić do przechowania!

- Dokument chroniony prawem autorskim. Przedruk, także w częściach, wyłącznie po uzyskaniu naszej zgody.
- Zmiany, wynikające z postępu technicznego, zastrzeżone.

Objaśnienie symboli



Ostrzeżenie przed zagrożeniami!



Odsyłacz do tekstu w dokumencie.

2. Ogólne zasady bezpieczeństwa



Przed rozpoczęciem wszelkich prac przy urządzeniu należy odłączyć napięcie zasilające!

- Przewód zasilający, który należy podłączyć podczas montażu, nie może być pod napięciem. Dlatego najpierw należy wyłączyć prąd i sprawdzić brak napięcia za pomocą próbnika.
- Podczas instalacji lampy z czujnikiem ruchu wykonywana jest praca pod napięciem sieciowym. Dlatego powinien przeprowadzać ją wykwalifikowany personel, zgodnie z obowiązującymi w danym kraju przepisami dotyczącymi instalacji i podłączania do zasilania elektrycznego.
(np. **DE** - VDE 0100, **AT** - ÖVE-ÖNORM E8001-1, **CH** - SEV 1000)
- Stosować tylko oryginalne części zamienne.
- Naprawy i wymiany akumulatora mogą wykonywać jedynie autoryzowane punkty serwisowe.
- System światła awaryjnego należy zainstalować zgodnie z obowiązującymi w danym kraju przepisami i regularnie sprawdzać pod kątem prawidłowego działania.

3. RS PRO Connect 5100/5150 SC RS PRO Connect 5100/5150 SC EM RS PRO Connect 5100/5150 C

Użytkowanie zgodne z przeznaczeniem RS PRO Connect 5100/5150 SC

- Lampa z aktywnym czujnikiem ruchu odpowiednia również do montażu w pomieszczeniach wilgotnych.
- Na zewnątrz, ze względu na czułe wykrywanie, znajduje zastosowanie jedynie warunkowo.

Wskazówka:

podczas instalacji należy zapewnić odstęp min. 3 m od routera Wi-Fi lub punktów dostępu.

Użytkowanie zgodne z przeznaczeniem RS PRO Connect 5100/5150 SC EM

- Lampa z aktywnym czujnikiem ruchu przeznaczona również do montażu w pomieszczeniach wilgotnych.
- Na zewnątrz zastosowanie tylko w określonym zakresie ze względu na czułe rejestrowanie.
- Zintegrowane światło awaryjne (EM).

Użytkowanie zgodne z przeznaczeniem RS PRO Connect 5100/5150 C

- Lampa bez aktywnego czujnika ruchu przeznaczona również do montażu w pomieszczeniach wilgotnych.



Przeznaczona do zastosowania w otoczeniu, w którym spodziewane jest osadzanie na lampie przewodzącego pyłu.

Funkcja lamp z czujnikiem

Zintegrowany w lampie czujnik wysokiej częstotliwości wysyła fale elektromagnetyczne o wysokiej częstotliwości (5,8 GHz) i odbiera ich odbicie. Przy najmniejszym ruchu w obszarze wykrywania lampy czujnik rejestruje zmianę w odbiciu fal.

Mikroprocesor generuje wówczas polecenie „włączyć światło”. Możliwe jest wykrywanie ruchu przez drzwi, szyby szklane lub cienkie ściany.

Wskazówka: Moc nadawcza czujnika wysokiej częstotliwości wynosi ok. 1 mW – stanowi to tylko jedną tysięczną mocy nadawczej telefonu komórkowego lub kuchenki mikrofalowej.

Funkcja lamp

Lampa bez czujnika. Funkcje dla wariantu C obowiązują zawsze tylko w połączeniu z produktem z czujnikiem Bluetooth.

Funkcja światła awaryjnego

W przypadku awarii zasilania oświetlenie awaryjne (EM) włącza się wg EN 60598-2-22 automatycznie na 3 godz.

Zakres dostawy RS PRO Connect 5100/5150 SC / RS PRO Connect 5100/5150 SC EM (rys. 3.1)

- Lampa wewnętrzna z czujnikiem
- 2 zaciski montażowe
- 2 przesłony wsuwane

Zakres dostawy RS PRO Connect 5100/5150 C (rys. 3.2)

- Lampa wewnętrzna
- 2 zaciski montażowe

Wymiary produktu RS PRO Connect 5100 (rys. 3.3)

Wymiary produktu RS PRO Connect 5150 (rys. 3.4)

Przegląd urządzenia RS PRO Connect 5100/5150 SC /RS PRO Connect 5100/5150 SC EM (rys. 3.5)

- A Dławik kablowy
- B Zamek obrotowy
- C Zacisk przyłączeniowy
- D Zacisk montażowy
- E Zaślepki
- F Oprawa lampy
- G Czujnik wysokiej częstotliwości
- H Przysłona wsuwana

Przegląd urządzenia RS PRO Connect 5100/5150 C (rys. 3.6)

- A Dławik kablowy
- B Zamknięcie obrotowe
- C Zacisk przyłączeniowy
- D Zacisk montażowy
- E Zaślepki
- F Obudowa lampy

Obszary rejestrowania w przypadku montażu na suficie \varnothing 1 – 10 m

(rys. 3.7)

Obszar rejestrowania w przypadku montażu na ścianie \varnothing 1 – 10 m (rys. 3.8)

Rozkład natężenia światła (rys. 3.9 - 3.14)

4. Przyłącze elektryczne

Schemat połączeń (rys. 4.1)

Przewód zasilający jest kablem 3-żyłowym:

L = przewód fazowy (najczęściej czarny, brązowy lub szary)

N = przewód zerowy (najczęściej niebieski)

PE = przewód ochronny (zielono-żółty)

W razie wątpliwości należy zidentyfikować kable próbnikiem napięcia, a następnie ponownie wyłączyć napięcie. Przewód fazowy (**L**), neutralny (**N**) i ochronny (**PE**) należy podłączyć do łącznika świecznikowego.

Ważne:

Pomylenie przewodów jest przyczyną późniejszego zwarcia w urządzeniu lub w skrzynce bezpieczników. W takim przypadku należy jeszcze raz zidentyfikować poszczególne żyły przewodów i ponownie je podłączyć.

W przewodzie zasilającym można oczywiście zainstalować wyłącznik sieciowy do ręcznego włączania i wyłączania oświetlenia.

Wskazówka: źródło światła tej lampy nie jest wymieniane. Jeżeli znajdzie konieczność wymiany źródła światła (np. po upływie jego żywotności), należy wymienić całą lampę.

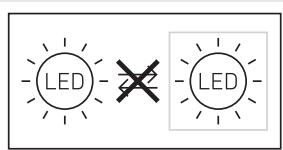

5. Montaż

- Sprawdzić wszystkie elementy pod kątem uszkodzenia.
- W przypadku uszkodzeń nie uruchamiać produktu.
- Przy montażu lampy z czujnikiem należy zwrócić na to uwagę, aby zamontować ją w miejscu nie podlegającym wstrząsom i drganiom.
- Wybrać odpowiednie miejsce montażu z uwzględnieniem zasięgu i wykrywania ruchu.

Wskazówka: W przypadku montażu na ścianie lampę należy zamontować w poziomie.

Czynności montażowe

- Wyłączyć zasilanie (rys. 4.1)
- Zaznaczyć otwory do wywiercenia (rys. 5.1)
- Wywiercić otwory i włożyć kołki (rys. 5.2)
- Przykręcić zaciski montażowe (rys. 5.3)
- Nałożyć oprawę lampy (rys. 5.4)
- Kliknięcie potwierdzi prawidłowe zatrzaśnięcie się
- Otworzyć dławik kablowy i zamek obrotowy (rys. 5.5)
- Przełożyć kabel przyłączeniowy przez dławik kablowy i zamek obrotowy i podłączyć do łącznika świecznikowego (rys. 5.6)
- Zamknąć dławik kablowy i zamek obrotowy (rys. 5.7)
- Włączyć zasilanie (rys. 5.7)

6. Działanie

Ustawienia fabryczne (stan dostawy)

– Ustawienie zasięgu:	maks.
– Ustawienie czasu światła głównego:	10 s
– Ustawienie czasu światła podstawowego:	1 min.
– Ustawianie czułości zmierzchovej:	2.000 luksów
– Poziom ściemniania światła podstawowego:	50 %

Aby przestawić produkt w tryb referencyjny, należy zapoznać się z dokumentacją techniczną na stronie: www.steinell.de.

Do skonfigurowania lampy należy pobrać aplikację Steinel Connect z AppStore. Wymagany jest smartfon lub tablet obsługujący Bluetooth.

PL

Android



iOS



Jeżeli lampa nie zostanie skonfigurowana za pomocą aplikacji będzie pracować jako samodzielna lampa z czujnikiem wykorzystując ustawienia fabryczne.

Tryb DC

W trybie z napięciem stałym moc oświetlenia zostaje ustawiona na 100 %.

Rozruch / przerwanie napięcia

Podczas odłączania napięcia sieciowego ustawienia oraz aktualny stan roboczy lampy zostają zachowane. Jeśli napięcie sieciowe nadal występuje, zostaną one przywrócone.

Ustawianie zasięgu czujnika

Zasięg można regulować płynnie, w zakresie 1 do 10 m. Po założeniu dołączonych przesłon można zmniejszyć zasięg w 4 kierunkach.

- Otworzyć zamek obrotowy (rys. 6.1)
- Zdjąć zaślepkę na ok. 7 cm. Nie ma potrzeby otwierania dławika kablowego. (rys. 6.2)
- Założyć przesłony wsuwane (rys. 6.3)
- Nasunąć z powrotem zaślepkę i zamknąć zamek obrotowy (rys. 6.4)

Przykłady ustawiania zasięgu (rys. 6.5)

Ta funkcja obowiązuje dla wariantów C zawsze tylko w połączeniu z produktem z czujnikiem Bluetooth.

Ustawienie czasu

Żądany czas trwania świecenia można ustawiać płynnie od pięciu sekund do 60 minut. Po każdym zarejestrowanym ruchu przed upływem tego czasu zegar czasu jest uruchamiany ponownie.

Ta funkcja obowiązuje dla wariantów C zawsze tylko w połączeniu z produktem z czujnikiem Bluetooth.

Światło podstawowe

Jasność światła podstawowego można ustawiać od 0 % do 100 %.

Czas trwania światła podstawowego można ustawiać płynnie od 10 do 30 minut lub na całą noc.

Światło główne

Jasność światła głównego można ustawiać od 0 % do 100 %.

Ustawianie czułości zmierniczej

Żądaną wartość progową załączania lampy można ustawić płynnie od 2 do 2.000 luksów.

Ta funkcja obowiązuje dla wariantów C zawsze tylko w połączeniu z produktem z czujnikiem Bluetooth.

Grupowanie

Istnieje możliwość użytkowania RS PRO 5100/5150 SC / RS PRO 5100/5150 SC EM / RS PRO 5100/5150 C jako lampy pojedynczej lub łączenia kilku lamp w grupę za pomocą komunikacji radiowej.

W każdej z grup należy wybrać za pomocą aplikacji Steinel Connect App master grupy. Wszystkie lampy danej grupy działają tak samo, jak skonfigurowany master grupy. Zasięg można ustawiać płynnie i w sposób indywidualny dla każdego uczestnika grupy.

RS PRO 5100/5150 SC EM ze względu na cykliczne kontrole akumulatora nadaje się tylko warunkowo jako master grupy. Podczas faz autotestu czujnik jest dezaktywowany. Tym samym lampa w tym czasie nie może rozpoznawać ruchu.

Ta funkcja obowiązuje dla wariantów C zawsze tylko w połączeniu z produktem z czujnikiem Bluetooth.

Czas gaśnięcia

Czas gaśnięcia umożliwia ustawienie krzywej ściemniania podczas włączania i wyłączania (1s – 3s).

Funkcja sąsiednia

Za pomocą aplikacji Steinel Connect App można aktywować wzgl. dezaktywować funkcję sąsiednią. Przy tym można przyporządkować grupy sąsiednie aktywnej grupy lamp. Aktywna grupa reaguje na sygnały włączenia przyporządkowanej grupy sąsiedniej oraz przełączenia zgodnie z ustawieniami na światło główne lub światło podstawowe.

Światło awaryjne (EM)

„Wskaźnik statusu światła awaryjnego (EM)” jest wyświetlany za pomocą dwukolorowej diody LED na statusowej na lampie z czujnikiem ruchu.

- Dioda LED statusowa przerywane zielone światło: *Regeneracja baterii*
- Dioda LED statusowa stałe światło zielone: *Bez usterek / stan zwykły*
- Dioda LED statusowa stałe migające światło czerwone: *Baterie uszkodzone / naładowanie baterii niewystarczające*
- Dioda LED statusowa przerywane migające światło czerwone: *Lampa niepodłączona lub uszkodzona*
- Dioda LED statusowa ciemna: *Napięcie sieciowe lub układ sterowania oświetlenia awaryjnego uszkodzony*

7. Konserwacja i pielęgnacja

Konserwacja

Podczas utrzymania i kontroli należy przestrzegać przepisów i norm dot. światła awaryjnego w miejscu montażu. Światła awaryjne i urządzenie z trybem światła awaryjnego należy regularnie kontrolować.

Uruchomienie

Uruchomienie przez: _____

Data uruchomienia: _____

Autotest „(EM)“

- Autotesty lamp z czujnikiem, diod LED statusowe oraz akumulatorów odbywają się automatycznie co 8 dni.
- Autotest pojemności akumulatora poprzez symulację przerwy w dostawie prądu odbywa się cztery razy do roku.

Zasadnicze działanie lampy z czujnikiem ze światłem głównym i funkcją czujnika pozostaje aktywne podczas testu.

Autotest nie zastępuje obowiązującej w danym kraju kontroli działania oświetlenia awaryjnego.

Kontrole wykonywane przez użytkownika „(EM)“

- Comiesięczna kontrola wskaźników statusu LED oraz lampy z czujnikiem pod kątem prawidłowego działania.

Wymiana akumulatora „(EM)“

Jeżeli dioda LED statusowa modułu światła awaryjnego miga stale na czerwono, należy wymienić zastosowane akumulatory.

- Wymianę akumulatora zlecić producentowi.
Obsługa klienta:
"LŁ" Spółka z ograniczoną odpowiedzialnością sp. k. dawniej "Lange Łukaszuk" spółka jawna Byków, ul. Wrocławska 43, PL-55-095 Mirków firma@langelukaszuk.pl
- Należy najpierw skontaktować się z producentem, aby upewnić się, czy dostępna jest odpowiednia wymienna lampa.

Dwie możliwości:

- Wymiana na zregenerowaną przez STEINEL lampę z czujnikiem ruchu z nowym akumulatorem (ryczałt serwisowy).
- Wymiana na nową lampę z czujnikiem ruchu (cena zakupu ze zniżką).
- Na koniec należy odesłać zdemontowaną lampę z czujnikiem ruchu.

Regeneracja akumulatora „(EM)“

Po pierwszym uruchomieniu (także wymiana akumulatora lub usunięcie usterki) urządzenie z trybem światła awaryjnego regeneruje akumulatory automatycznie. Przeprowadzane są trzy cykle. Jeden cykl składa się z 24-godzinnego ładowania akumulatora i całkowitego rozładowania poprzez lampę z czujnikiem ruchu w trybie awaryjnym.

Podczas cykli nie są wykonywane pomiary pojemności akumulatora.

Proces regeneracji akumulatora nie jest przeprowadzany ani po normalnym rozładowaniu akumulatora, ani po autoteście pojemności akumulatora.

Czyszczenie

Zabrudzoną powierzchnię lampy z czujnikiem ruchu można oczyścić wilgotną szmatką (bez użycia środków czyszczących).

Ważne: układ sterowania nie jest wymienny.

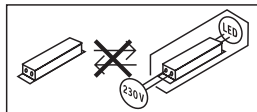

8. Deklaracja zgodności z normami

STEINEL GmbH niniejszym oświadcza, że typ urządzenia radiowego RS PRO 5100/5150 SC / RS PRO 5100/5150 SC EM jest zgodny z dyrektywą 2014/53/UE. Pełny tekst deklaracji zgodności UE jest dostępny pod następującym adresem internetowym: www.steinel.de

9. Odpowiedzialność za produkt

Wymogi normy EN60598-1 dotyczące bezpieczeństwa muszą być spełnione po wykonaniu instalacji lampy z czujnikiem ruchu. Odpowiedzialność za spełnienie wymogów powyższej normy ponosi użytkownik urządzenia z trybem światła awaryjnego.

W przypadku nieprzebrzegania powyższej normy producent nie ponosi jakiegokolwiek odpowiedzialności.

STEINEL nie przejmuje żadnej odpowiedzialności za bezpośrednie, pośrednie czy przypadkowe szkody wynikające z użytkowania, które nie było zgodne z przeznaczeniem i wyraźnie dopuszczone przez STEINEL. STEINEL również nie odpowiada za roszczenia odszkodowawcze osób trzecich niewynikające ze zgodnego z przeznaczeniem użytkowania i wyraźnie dopuszczonego przez STEINEL. Urządzenia z trybem światła awaryjnego nie wolno otwierać ani modyfikować w jakikolwiek sposób. Komponenty światła awaryjnego mogą być wymieniane tylko na oryginalne części zamienne i tylko przez firmę STEINEL.

Jeżeli urządzenie z trybem światła awaryjnego wykazuje uszkodzenia, na podstawie których można sądzić, że bezpieczna eksploatacja nie jest możliwa, wtedy nie wolno uruchamiać lamp z czujnikiem ruchu. STEINEL zastrzega sobie prawo zmiany ilustracji, wagi, tabeli wymiarów czy innych tego rodzaju informacji w katalogu czy w instrukcji obsługi bez wcześniejszej informacji, jeżeli będzie to stosowne lub uwarunkowane postępowaniem technicznym.

10. Gwarancja producenta

Gwarancja producenta STEINEL GmbH, Dieselstraße 80-84, DE-33442 Herzebrock-Clarholz, Niemcy

Wszystkie produkty STEINEL spełniają najwyższe standardy jakości. Z tego powodu z przyjemnością, jako producent udzielamy Państwu, czyli klientowi, gwarancji zgodnie z poniższymi warunkami:

Gwarancja obejmuje brak wad, które w możliwym do zweryfikowania sposób wynikają z błędów materiałowych lub produkcyjnych oraz które zostaną nam zgłoszone niezwłocznie po wykryciu i w okresie obowiązującej ochrony gwarancyjnej. Gwarancja obejmuje wszystkie produkty STEINEL Professional, które zostaną zakupione i będą użytkowane w Polsce.

Nasze świadczenia gwarancyjne dla konsumenta

Poniższe warunki obowiązują dla konsumenta. Konsumentem jest każda osoba fizyczna, która w chwili zakupu nie działa ani w ramach czynności służbowych ani własnej działalności gospodarczej.

Mogą Państwo dokonać wyboru, w jaki sposób świadczone będą usługi gwarancyjne – poprzez bezpłatną usługę naprawy, bezpłatną wymianę (ew. na model kolejny o tej samej lub wyższej jakości) lub wystawienie uznaniowego dokumentu korygującego.

Okres gwarancyjny na nabyty przez Państwa produkt STEINEL Professional wynosi w przypadku czujników, reflektorów, lamp zewnętrznych i wewnętrznych **5 lat** i w każdym przypadku rozpoczyna się od daty zakupu produktu.

Ponosimy koszty transportu, ale nie bierzemy odpowiedzialności za ryzyko transportowe związane z przesyłką zwrotną.

Nasze świadczenia gwarancyjne dla przedsiębiorcy

Poniższe warunki obowiązują dla przedsiębiorcy. Przedsiębiorca jest osobą fizyczną lub prawną, bądź spółką osobową zdolną do czynności prawnych, która w chwili zakupu działa w ramach czynności służbowych lub własnej działalności gospodarczej.

Możemy dokonać wyboru, w jaki sposób świadczone będą usługi gwarancyjne – poprzez bezpłatną usługę usunięcia wad, bezpłatną wymianę (ew. na model kolejny o tej samej lub wyższej jakości) lub wystawienie uznaniowego dokumentu korygującego.

Okres gwarancyjny na nabyty przez Państwa produkt STEINEL Professional wynosi w przypadku czujników, reflektorów, lamp zewnętrznych i wewnętrznych **5 lat** i w każdym przypadku rozpoczyna się od daty zakupu produktu.

W ramach usługi gwarancyjnej nie przejmujemy Państwa wydatków niezbędnych do wykonania świadczenia naprawczego ani Państwa wydatków poniesionych w związku z demontażem wadliwego produktu i montażem produktu zastępczego.

Ustawowe prawa przysługujące w razie występowania wad, nieodpłatność

Opisane tu świadczenia obowiązują dodatkowo do ustawowych roszczeń z tytułu rękojmi, włączając szczególne przepisy dotyczące ochrony konsumenta, i nie ograniczają ich ani nie zastępują. Z ustawowych praw, przysługujących w przypadku wystąpienia wad, korzystają Państwo nieodpłatnie.

Odstępstwa od gwarancji

Gwarancja nie są objęte stanowczo żadne wymieniaalne żarówki.

Poza tym gwarancja nie obejmuje:

- w przypadku zużycia części produktu uwarunkowanego eksploatacją lub innego naturalnego zużycia, bądź wad produktów STEINEL Professional, które wynikają z uwarunkowanego eksploatacją lub innego naturalnego zużycia,
- w przypadku użytkowania produktu niezgodnie z przeznaczeniem lub w sposób nieprawidłowy, bądź nieprzestrzegania wskazówek dotyczących użytkowania,
- jeżeli samowolnie dokonano dobudowy lub przebudowy, bądź innych modyfikacji produktu, lub wady wynikają ze stosowania akcesoriów, części zamiennych i uzupełniających, które nie są oryginalnymi produktami STEINEL,
- jeżeli konserwacja i pielęgnacja produktów nie była wykonywana zgodnie z instrukcją obsługi,
- jeżeli montażu i instalacji nie wykonano zgodnie z wytycznymi dotyczącymi instalacji STEINEL,
- w przypadku szkód lub strat powstałych podczas transportu.

Obowiązywanie polskiego prawa

Obowiązuje polskie prawo z wyłączeniem Konwencji Narodów Zjednoczonych o międzynarodowej sprzedaży towarów (CISG).

Dochodzenie roszczeń

Jeżeli chcą Państwo skorzystać z gwarancji, prosimy o przesłanie produktu w stanie kompletnym, wraz z oryginalnym dowodem zakupu, który musi zawierać datę zakupu i oznaczenie produktu, do swojego sprzedawcy lub bezpośrednio do nas: „Lk” Spółka z ograniczoną odpowiedzialnością sp. k. dawniej „Lange Łukasz” spółka jawna Byków, ul. Wrocławska 43, 55-095 Mirków, Poland. Z tego powodu zalecamy staranne przechowywanie dowodu zakupu aż do momentu upływu okresu gwarancyjnego.

11. Dane techniczne

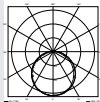
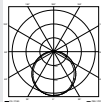
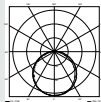
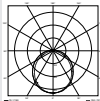
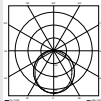
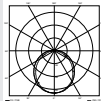
	RS PRO 5100/5150 SC	RS PRO 5100/5150 SC EM	RS PRO 5100/5150 C
Wymiary (wys. × dł. × szer.)	RS PRO 5100: 58 × 1.370 × 87 mm RS PRO 5150: 58 × 1.500 × 87 mm		
Napięcie sieciowe	220–240 V / 50/60 Hz		
Pobór mocy (P_{on})	RS PRO 5100: 31 W / 4.250 lm / 137 lm/W RS PRO 5150: 42 W / 5.900 lm / 140 lm/W		
Temperatura barwowa	4.000 K (naturalna biel)		
Indeks oddawania barw	$R_a = 82$		
Jednolitość barwy SDCM	Wartość początkowa: 3		
Współczynnik mocy	0,93		
Prąd sieciowy	RS PRO 5100: 142 mA RS PRO 5150: 194 mA		
Średnia znamionowa żywołność	L70B50 przy 25 °C: 60.000 godz.		
Rozkład natężenia światła	RS PRO 5100 SC 	RS PRO 5100 SC EM 	RS PRO 5100 C 
	RS PRO 5150 SC 	RS PRO 5150 SC EM 	RS PRO 5150 C 
Technika wysokiej częstotliwości	5,8 GHz (reaguje niezależnie od temperatury nawet na nieznaczne ruchy)		–
Kąt wykrywania	360° z kątem rozwarcia 160° (ewent. przez szyby, drewno i ścianki o lekkiej konstrukcji)		–
Wysokość montażu	maks. 3,5 m		–
Zasięg	Ø 1–10 m		–
Maks. powierzchnia objęta zasięgiem czujnika	ok. 50 m ²		
Światło podstawowe	0–100 %		–
Światło główne	0–100 %		–
Ustawianie czasu	5 s–60 min. + Tryb instalacyjny		–
Ustawianie czułości zmierniczej	2–2.000 luksów + Tryb samoczenia		–
Temperatura otoczenia	od -20 °C do +40 °C		
Stopień ochrony	IP 65		
Klasa ochronności	II		
Materiał	PC IK07		

PL

Tryb czuwania sieć (P_{net})	0,40 W		
Tryb czuwania czujnik (P_{sb})	0,40 W		
Okablowanie przejściowe	maks. 16A		
Częstotliwość Bluetooth	2,4 – 2,48 GHz		-
Moc nadawcza Bluetooth	5 dBm / 3 mW		-
Rodzaj akumulatora światła awaryjne	-	Litowo-żelazowo-fosforanowy (LFP)	-
Napięcie robocze	-	3,2 V	-
Wydajność świetlna światła awaryjnego	-	4 W / 687 lm	-
Czas świecenia światła awaryjnego	-	3 h ¹	-
Klasa efektywności energetycznej	Niniejszy produkt zawiera źródło światła o klasie efektywności energetycznej „C”		

¹ Maksymalna pojemność jest zapewniona tylko w przypadku używania dołączonych akumulatorów.

12. Usterki

Usterka	Przyczyna	Usuwanie
brak napięcia zasilającego lampę z czujnikiem ruchu	<ul style="list-style-type: none"> ■ zadziałał bezpiecznik, niewłłączony wyłącznik sieciowy, przerwany przewód ■ zwarcie w przewodzie zasilającym ■ zainstalowany ewent. wyłącznik sieciowy jest wyłączony 	<ul style="list-style-type: none"> ■ włączyć, wymienić bezpiecznik; włączyć wyłącznik sieciowy, sprawdzić przewód próbnikiem napięcia ■ skontrolować przyłącza ■ włączyć wyłącznik sieciowy
lampa z czujnikiem ruchu nie włącza się	<ul style="list-style-type: none"> ■ nieprawidłowo ustawiona czułość zmierzchowa czujnika ■ wyłącznik sieciowy wyłączony ■ zadziałał bezpiecznik 	<ul style="list-style-type: none"> ■ ustawić na nowo ■ włączyć ■ włączyć, wymienić bezpiecznik, ewentualnie sprawdzić podłączenie
lampa z czujnikiem ruchu nie wyłącza się	<ul style="list-style-type: none"> ■ w obszarze wykrywania czujnika ciągle się coś porusza 	<ul style="list-style-type: none"> ■ sprawdzić obszar wykrywania czujnika
lampa z czujnikiem ruchu zapala się bez widocznego powodu	<ul style="list-style-type: none"> ■ lampa niezamontowana w sposób wolny od wstrząsów i wibracji ■ ruch miał miejsce, jednak nie został zauważony przez obserwatora (ruchy za ścianą, poruszanie się małego obiektu w bezpośrednim sąsiedztwie lampy itp.) 	<ul style="list-style-type: none"> ■ przykręcić na stałe obudowę ■ sprawdzić obszar wykrywania czujnika
lampa z czujnikiem ruchu nie zapala się pomimo ruchu	<ul style="list-style-type: none"> ■ szybkie ruchy zostały stłumione w celu zminimalizowania usterek lub ustawiono zbyt mały obszar wykrywania ■ zamienione podłączenie przewodu zasilającego (L i N). 	<ul style="list-style-type: none"> ■ sprawdzić obszar wykrywania czujnika ■ sprawdzić przyłącza L oraz N wzgl. przewód zasilający
dioda LED miga stale na czerwono	<ul style="list-style-type: none"> ■ akumulator uszkodzony (niewystarczająca pojemność czy przerwy przewód doprowadzający akumulatora) 	<ul style="list-style-type: none"> ■ odczekać aż akumulator zostanie naładowany (Reset alarmu następuje natychmiast po usunięciu usterki).
dioda LED statusowa miga w sposób przerywane na czerwono (wskazywanie dopiero po kolejnym autoteście)	<ul style="list-style-type: none"> ■ lampa z czujnikiem jest niepodłączona ■ lampa z czujnikiem uszkodzona 	<ul style="list-style-type: none"> ■ podłączyć lampę z czujnikiem ■ wymienić lampę z czujnikiem
dioda LED statusowa jest ciemna pomimo podłączenia do sieci (dłużej niż 5 min.)	<ul style="list-style-type: none"> ■ uszkodzenie napięcia sieciowego ■ urządzenie z trybem światła awaryjnego uszkodzone 	<ul style="list-style-type: none"> ■ sprawdzić napięcie zasilające i ewentualnie je włączyć ■ wymienić urządzenie z trybem światła awaryjnego
dioda LED światła awaryjnego wyl.	<ul style="list-style-type: none"> ■ brak napięcia zasilającego ■ przerwa w dostawie napięcia zasilającego wynosząca minimum 4 h ■ uszkodzone światło awaryjne 	<ul style="list-style-type: none"> ■ sprawdzić napięcie zasilające i ewentualnie je włączyć ■ wymienić lampę z czujnikiem

PL

1. Despre acest document

Vă rugăm să citiți cu atenție documentul și să-l păstrați!

- Protejat prin Legea drepturilor de autor. Reproducerea, inclusiv în extras, este permisă numai cu aprobarea noastră.
- Ne rezervăm dreptul de a face modificări care servesc progresului tehnic.

Explicația simbolurilor



Atenție, pericole!



Trimitere la texte din document.

2. Instrucțiuni generale de securitate



Înainte de efectuarea oricăror lucrări la aparat, întrerupeți alimentarea cu energie electrică!

- La montare, cablul electric care urmează să fie conectat nu trebuie să fie sub tensiune. Opriiți așadar curentul și verificați cu un testor de tensiune, să nu mai existe curent pe cablu.
- Instalarea lămpii cu senzor implică o lucrare la rețeaua electrică. Această lucrare trebuie efectuată numai de personal calificat, în conformitate cu reglementările privind instalațiile și cu condițiile de racordare specifice țării respective. (de ex. **DE** - VDE 0100, **AT** - ÖVE-ÖNORM E8001-1, **CH** - SEV 1000)
- Folosiți numai piese de schimb originale.
- Reparațiile și schimbarea acumulatorilor se vor executa numai în ateliere specializate.
- Sistemul de lumină de siguranță trebuie instalat în conformitate cu dispozițiile aplicabile în țara respectivă și verificat periodic să funcționeze corect.

3. RS PRO Connect 5100/5150 SC RS PRO Connect 5100/5150 SC EM RS PRO Connect 5100/5150 C

Utilizare conform destinației

RS PRO Connect 5100/5150 SC

- Lampă cu senzor, cu detector de mișcare activ, adecvată și pentru montarea în spații umede.
- În exterior se poate utiliza numai în anumite condiții, având în vedere sistemul sensibil de detecție.

Indicație:

În timpul instalării, vă rugăm să vă asigurați că se păstrează o distanță de cel puțin 3 m față de router-ul WAN sau față de punctele de acces.

Utilizare conform destinației

RS PRO Connect 5100/5150 SC EM

- Lampă cu senzor, cu senzor de mișcare activ, adecvată inclusiv pentru montarea în spații umede.
- Ca urmare a detecției sensibile, poate fi utilizat în aer liber doar într-o măsură limitată.
- Lumină de siguranță (EM) integrată.

Utilizare conform destinației

RS PRO Connect 5100/5150 C

- Lampă fără senzor de mișcare activ, adecvată inclusiv pentru montarea în spații umede.



Adecvată pentru utilizarea într-un mediu în care se estimează acumularea de praf conductiv pe lămpi.

Funcționalitatea lămpilor cu senzor

Senzorul de înaltă frecvență integrat emite unde electromagnetice de înaltă frecvență (5,8 GHz) și recepționează ecoul lor. La cea mai mică mișcare în domeniul de detecție al lămpii, senzorul percepe modificarea ecoului. Într-un astfel de caz un microprocesor declanșează comanda de comutare „Aprindere lumină”. Detectarea mișcării este posibilă și prin uși, geamuri și pereți subțiri.

Indicație: Senzorul cu frecvență mare are o putere de aprox. 1 mW – unu la mie din puterea de emisie a unui telefon mobil sau a unui captor cu microunde.

Funcționalitatea lămpilor

Lămpi fără senzor. Funcționalitățile sunt valabile pentru varianta C, numai în combinație cu un produs Bluetooth cu senzor.

Funcționalitatea luminii de siguranță

În cazul unei pene de curent, lumina de siguranță (EM) se aprinde automat timp de 3 ore, conform EN 60598-2-22.

Setul de livrare RS PRO Connect 5100/5150 SC / RS PRO Connect 5100/5150 SC EM (fig. 3.1)

- Lămpi de interior cu senzor
- 2 cleme de montaj
- 2 diafragme fișabile

Setul de livrare RS PRO Connect 5100/5150 C (fig. 3.2)

- Lămpi de interior
- 2 cleme de montaj

Dimensiunile produsului RS PRO Connect 5100 (fig. 3.3)

Dimensiunile produsului RS PRO Connect 5150 (fig. 3.4)

Prezentare generală a dispozitivului RS PRO Connect 5100/5150 SC /RS PRO Connect 5100/5150 SC EM (fig. 3.5)

- A Presetupă
- B Închizător rotativ

- C Bornă de conexiune
- D Clemă de montaj
- E Capace
- F Carcasă lampă
- G Senzor HF
- H Diafragmă fișabilă

Prezentare generală a dispozitivului RS PRO Connect 5100/5150 C (fig. 3.6)

- A Garnitură de cablu cu șurub
- B Încuietoare rotativă
- C Bornă de racord
- D Clemă de montaj
- E Capace de capăt
- F Carcasa lămpii

Zone de detecție la montarea în plafon Ø 1 – 10 m
(fig. 3.7)

Zone de detecție la montarea pe perete Ø 1 – 10 m
(fig. 3.8)

Distribuirea intensității luminoase (fig. 3.9 - 3.14)

4. Conexiune electrică

Schemă de conexiuni (fig. 4.1)

Circuitul de alimentare este format dintr-un cablu cu 3 fire:

- L** = conductor de fază (de obicei negru, maro sau gri)
- N** = conductor neutru (de obicei albastru)
- PE** = conductor de protecție (verde / galben)

Dacă aveți îndoieli, trebuie să identificați conductorii cu ajutorul unui creion de tensiune. După aceea ei trebuie scoși din nou de sub tensiune. Faza (**L**), conductorul neutru (**N**) și cel de protecție (**PE**) se conectează la bornă.

Important:

Inversarea conexiunilor poate duce la scurtcircuit la aparat sau la tabloul de siguranțe. În acest caz trebuie identificat din nou fiecare cablu și ulterior refăcute conexiunile corecte.

Pe cablul de alimentare se poate monta, bineînțeles, un întrerupător de rețea, pentru activare și dezactivare.

Indicație: Sursa de lumină a acestei lămpi nu poate fi înlocuită. În cazul în care sursa de lumină trebuie înlocuită (de ex. la finalul duratei de viață), trebuie înlocuită întreaga lampă.

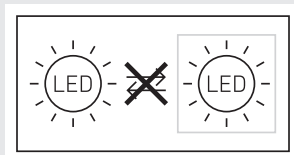

5. Montaj

- Verificați toate componentele pentru a constata dacă prezintă deteriorări.
- Nu puneți în funcțiune produsul dacă prezintă deteriorări.
- La montarea lămpii cu senzor trebuie avut grijă să nu fie supusă trepidațiilor.
- Alegeți un loc adecvat pentru montare, ținând cont de raza de acțiune și de detectarea mișcării.

Indicație: În cazul montării pe perete, lampa trebuie aplicată orizontal.

Etapele montării

- Opriiți alimentarea cu curent (fig. 4.1)
- Marcați locul unde vor fi găurile (fig. 5.1)
- Faceți găurile și introduceți diblurile (fig. 5.2)
- Înșurubați clemele de montaj (fig. 5.3)
- Poziționați carcasa lămpii (fig. 5.4)
- Un zgomet tip clic confirmă că fixarea a avut loc
- Deschideți presetupa și închizătorul rotativ (fig. 5.5)
- Treceți cablul de conexiune prin presetupa și închizătorul rotativ și conectați-l la bornă (fig. 5.6)
- Închideți presetupa și închizătorul rotativ (fig. 5.7)
- Porniți alimentarea cu curent (fig. 5.7)

6. Funcționarea

Reglaje din fabrică (stare de livrare)

- | | |
|--------------------------------------|-----------|
| – Reglarea razei de acțiune: | max. |
| – Temporizare lumină principală: | 10 sec. |
| – Temporizare lumină de veghe: | 1 min. |
| – Setarea luminozității de comutare: | 2.000 Lux |
| – Diminuare lumină de veghe: | 50 % |

Pentru a comuta produsul în modul de referință, consultați documentația tehnică la: www.steinell.de.

Pentru configurarea lămpilor, descărcați aplicația Steinell Connect din AppStore. Este necesar un smartphone sau o tabletă cu Bluetooth.

Android



iOS



Dacă nu se configurează cu aplicația, lampa va lucra ca lampă cu senzor independentă, având setările făcute din fabrică.

Funcționare DC

În funcționarea cu tensiune continuă, puterea luminii este setată la 100 %.

Pornire/Înteruperea tensiunii

La decuplarea tensiunii de alimentare, se memorează reglajele precum și starea actuală a funcționare a lămpii. Acestea sunt restabilite la revenirea tensiunii de alimentare.

Reglarea razei de acțiune

Raza de acțiune poate fi reglată continuu între 1 și 10 m. Prin introducerea diaframelor fișabile care fac parte din setul de livrare, raza de acțiune poate fi redusă în patru direcții.

- Deschideți închizătorul rotativ (fig. 6.1)
- Scoateți capacul cca. 7 cm. Presetupa nu trebuie desfăcută. (fig. 6.2)
- Introduceți diafragmele fișabile (fig. 6.3)
- Împingeți înapoi capacul și închideți închizătorul rotativ (fig. 6.4)

Exemple de reglare a razei de acțiune (fig. 6.5)

Această funcționalitate este valabilă pentru variantele C, numai în combinație cu un produs Bluetooth cu senzor.

Temporizare

Durata dorită a iluminării poate fi reglată continuu între cinci secunde și 60 minute. Orice mișcare detectată înainte de expirarea acestei perioade de timp va reseta cronometrul.

Această funcționalitate este valabilă pentru variantele C, numai în combinație cu un produs Bluetooth cu senzor.

Lumină de veghe

Luminozitatea luminii de veghe poate fi reglată între 0 % și 100 %.

Durata luminii de veghe poate fi reglată continuu între 10 minute și 30 minute sau întreaga noapte.

Lumină principală

Luminozitatea luminii principale poate fi reglată între 0 % și 100 %.

Setarea luminozității de comutare

Praful dorit de comutare a lămpii poate fi reglat continuu de la 2 până la 2.000 Lux.

Această funcționalitate este valabilă pentru variantele C, numai în combinație cu un produs Bluetooth cu senzor.

Grupare

Există posibilitatea de a utiliza RS PRO 5100/5150 SC / RS PRO 5100/5150 SC EM / RS PRO 5100/5150 C ca lampă individuală sau a de comuta mai multe lămpi împreună, în grupe, printr-o comunicație radio.

Pentru fiecare grupă trebuie stabilită o lampă master în Steinel Connect App. Ulterior toate lămpile dintr-o grupă vor acționa analog configurației lămpii master. Raza de acțiune poate fi reglată individual pentru toți participanții din grupă.

Având în vedere verificările ciclice ale acumulatorilor, RS PRO 5100/5150 SC EM este adecvată doar în anumite condiții ca lampă master a grupei. În timpul fazelor de auto-test, senzorul este dezactivat. De aceea, lampă nu poate detecta mișcare în acest interval.

Această funcționalitate este valabilă pentru variantele C, numai în combinație cu un produs Bluetooth cu senzor.

Fade Time

Cu Fade Time se poate regla diagrama de diminuare a intensității luminoase la aprindere și stingere (1 s – 3 s).

Funcție de vecinătate

Prin intermediul Steinel Connect App se poate activa, respectiv dezactiva funcția de vecinătate. Grupurile vecine sunt alocate grupului de lămpi activ. Grupul primește semnalele de aprindere ale grupului vecin alocat și comută, corespunzător setărilor, pe lumina principală sau lumina de bază.

Lumină de siguranță (EM)

„Indicatorul de stare lumină de siguranță (EM)” este un LED de stare cu două culori la nivelul lămpii cu senzor.

- LED de stare verde intermitent:
Regenerarea acumulatorului
- LED de stare verde permanent:
Nicio defecțiune/stare normală
- LED de stare clipește permanent în roșu:
Acumulatori defecți/acumulatorul nu se mai încarcă suficient
- LED de stare clipește intermitent în roșu:
Lămpi neconectate sau defecte
- LED-ul de stare nu se aprinde:
Tensiunea de alimentare este defectă sau dispozitivul de control pentru lumina de siguranță este defect

7. Întreținere și îngrijire

Întreținere

Pentru întreținere și control trebuie respectate dispozițiile și normele aplicabile la locul montării pentru lumina de siguranță. Luminile de siguranță și unitățile de alimentare de siguranță trebuie verificate periodic.

Punerea în funcțiune

Punere în funcțiune de către: _____
Data punerii în funcțiune: _____

Auto-teste „(EM)”

- Auto-testele lămpii cu senzor, LED-ului de stare și acumulatorilor au loc automat la fiecare cca. 8 zile.

– Auto-testul pentru capacitatea acumulatorului prin simularea penei de curent se face de patru ori pe an. Funcționarea generală a lămpii cu senzor, cu lumina principală și funcția de senzor, se păstrează în timpul testului.

Auto-testul în înlocuiește verificarea funcționării iluminatului de siguranță, prescrisă în dispozițiile legale ale țării respective.

Verificări de către utilizator „(EM)“

- Trebuie efectuate verificări vizuale lunare ale indicatorului de stare cu LED, precum și ale lămpii cu LED, pentru a stabili dacă funcționează corect.

Schimbarea acumulatorilor „(EM)“

Atunci când LED-ul de stare al modulului de lumină de siguranță clipește permanent în roșu, acumulatorii trebuie schimbați.

- Dispuneți efectuarea schimbării acumulatorilor de către producător. Asistență clienți:
S.C. Steinel Distribution S.R.L.
Campului nr.1, 505400 Râsnov, Brașov
Telefon: +40(0)268 53 00 00
www.steinell.ro
- Contactați producătorul în prealabil, pentru a fi siguri că lampa de schimb respectivă este disponibilă.

Două posibilități:

- Se schimbă cu o lampă cu senzor modificată de STEINEL, cu acumulatori noi (sumă pausală pentru service).
- Se schimbă cu o lampă cu senzor nouă (preț de achiziție redus).
- Ulterior returnați lampa cu senzor demontată.

Regenerare acumulator „(EM)“

După prima punere în funcțiune (inclusiv schimbarea acumulatorilor sau remedierea unei defectiuni), unitatea de alimentare de siguranță regenerează acumulatorii în mod automat.

Se parcurg două cicluri. Un ciclu constă dintr-o încărcare a acumulatorilor timp de 24 de ore și o descărcare completă, cu lampa cu senzor în regim de urgență.

În timpul acestor cicluri, nu se efectuează măsurători ale capacității acumulatorilor.

Procedura de regenerare a acumulatorilor nu se efectuează nici după o descărcare normală a acestora, nici după un auto-test al capacității acumulatorilor.

Curățarea

În caz de murdărire, lampa cu senzor poate fi curățată cu o lavetă umedă (fără detergent).

Important: Dispozitivul de control nu poate fi înlocuit.

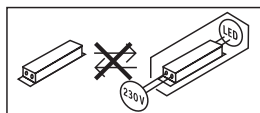

8. Evacuarea ca deșeu

Aparatele electrice, accesoriile și ambalajele trebuie să facă obiectul unei reciclări ecologice.



Nu aruncați aparatele electrice la gunoii menajer!

Numai pentru țările UE:

În conformitate cu directiva europeană privind eliminarea deșeurilor electrice și electronice în vigoare și transpunerii ei în legislația națională, aparatele electrice care nu mai pot fi utilizate trebuie să fie colectate separat și să facă obiectul unei reciclări ecologice.

9. Declarație de conformitate

Prin prezenta, STEINEL GmbH declară că tipul de echipamente radio RS PRO 5100/5150 SC / RS PRO 5100/5150 SC EM este în conformitate cu Directiva 2014/53/UE. Textul integral al declarației UE de conformitate este disponibil la următoarea adresă internet: www.steinell.de

10. Răspunderea pentru produs

Cerințele normei EN60598-1 cu privire la siguranță trebuie să fie îndeplinite după instalarea lămpii cu lumină de siguranță. Răspunderea pentru îndeplinirea acestei norme este a utilizatorului unității de alimentare de siguranță.

Producătorul nu își asumă niciun fel de răspundere pentru nerespectarea acestei norme.

STEINEL nu își asumă răspunderea pentru daune directe, indirecte sau accidentale, care au intervenit altfel decât prin utilizarea corectă, permisă în mod expres de către STEINEL. STEINEL nu dă curs nici cererilor de despăgubire ale terților, pentru daune care au intervenit altfel decât prin utilizarea corectă, permisă în mod expres de către STEINEL. Deschiderea sau orice altă modificare adusă unităților de alimentare de siguranță este interzisă. Componentele lămpilor de siguranță se vor înlocui numai cu piese de schimb originale și numai de către STEINEL.

Dacă unitatea de alimentare de siguranță prezintă daune care ridică suspiciuni în legătură cu o funcționare fără pericole, punerea lămpilor cu senzor în funcțiune este interzisă. STEINEL își rezervă dreptul de a modifica ilustrații, greutatea, tabele cu dimensiuni sau alte precizări similare în catalog sau în instrucțiunile de utilizare, fără avertizare prealabilă, dacă acest lucru se dovedește util sau este cerut de progresul tehnic.

RO

11. Garanția de producător

Garanția de producător STEINEL GmbH, Dieselstrasse 80-84, DE-33442 Herzebrock-Clarholz, Germania

În calitate de cumpărător vă bucurați după caz de toate drepturile prevăzute prin lege privind garanția și reclamarea defectelor împotriva vânzătorului. În măsura în care aceste drepturi există în țara dumneavoastră, declarația noastră de garanție nici nu le restrânge și nici nu le reduce durata de valabilitate. Vă acordăm 5 ani de garanție pentru funcționarea ireproșabilă și corespunzătoare a produsului dumneavoastră cu senzor din gama STEINEL Professional. Garantăm că acest produs nu prezintă niciun fel de erori de material, de producție și de proiectare. Garantăm funcționalitatea tuturor componentelor electronice și a cablurilor, precum și caracterul ireproșabil al tuturor materialelor utilizate și al suprafețelor acestora.

Solicitarea garanției:

Dacă aveți o reclamație referitoare la produsul dvs., vă rugăm să îl trimiteti întreg și cu taxele de expediere plătite, împreună cu chitanța originală care trebuie să conțină data cumpărării și denumirea produsului, distribuitorului dvs. sau direct nouă, la adresa STEINEL Distribution SRL; 505400 Rasnov, jud. Brasov; Str. Campului, nr.1; FSR Hala Scularie Birourile 4-7. Din acest motiv vă recomandăm să păstrați cu grijă chitanța până la expirarea termenului de garanție.

STEINEL nu suportă costurile de transport și nu își asumă riscurile asociate transportului pentru returnarea produselor.

Informații privind solicitarea unei prestații în garanție găsiți pe pagina noastră web
<http://steinelshop.ro/termeni-si-conditii#answer10>

Dacă doriți să solicitați o prestație în garanție sau aveți o întrebare despre produsul dvs., ne puteți contacta la +40(0)268 - 530000.

5 ANI
GARANȚIA
PRODUCĂTORULUI

12. Date tehnice

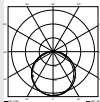
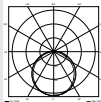
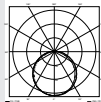
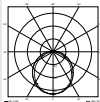
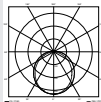
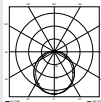
	RS PRO 5100/5150 SC	RS PRO 5100/5150 SC EM	RS PRO 5100/5150 C
Dimensiuni (înălțime × lungime × lățime)	RS PRO 5100: 58 × 1.370 × 87 mm RS PRO 5150: 58 × 1.500 × 87 mm		
Tensiune de alimentare	220–240 V / 50/60 Hz		
Consum de putere (P_{on})	RS PRO 5100: 31 W / 4.250 lm / 137 lm/W RS PRO 5150: 42 W / 5.900 lm / 140 lm/W		
Temperatura de culoare:	4.000 K (alb neutru)		
Index de redare a culorii	$R_a = 82$		
Consistența culorii SDCM	Valoare inițială: 3		
Factor de putere	0,93		
Curent de la rețea	RS PRO 5100: 142mA RS PRO 5150: 194mA		
Durata medie de viață:	L70B50 la 25 °C: 60.000 ore		
Distribuirea intensității luminose	RS PRO 5100 SC 	RS PRO 5100 SC EM 	RS PRO 5100 C 
	RS PRO 5150 SC 	RS PRO 5150 SC EM 	RS PRO 5150 C 
Sistem HF	5,8 GHz (reacționează la cele mai mici mișcări, independent de temperatură)		–
Unghi de detecție	360°, cu unghi de deschidere de 160° (eventual prin sticlă, lemn sau pereți ușori)		–
Înălțime de montaj	max. 3,5 m		–
Raza de acțiune	Ø 1–10 m		–
Suprafața maximă acoperită	cca. 50 m ²		
Lumină de veghe	0–100 %		–
Lumină principală	0–100 %		–
Temporizare	5 sec. – 60 min. + mod instalare		–
Setarea luminozității de comutare	2–2.000 lucși + mod Teach-in		–
Temperatura ambiantă	- între 20 °C și +40 °C		
Grad de protecție	IP 65		
Clasă de protecție	II		
Material	PC IK07		

RO

Rețea Standby (P_{net})	0,40 W		
Senzor Standby (P_{sb})	0,40 W		
Cablu traversant	max. 16A		
Frecvență Bluetooth	2,4 – 2,48 GHz		-
Putere de emisie Bluetooth	5 dBm / 3 mW		-
Tip acumulator lumină de siguranță	-	Litiu-fier-fosfat (LFP)	-
Tensiune de lucru	-	3,2 V	-
Intensitate luminoasă a luminii de siguranță	-	4 W / 687 lm	-
Durata luminii de siguranță	-	3 h ¹	-
Clasa de eficiență energetică	Acest produs conține o sursă de lumină din clasa de eficiență energetică „C”.		

¹ Capacitatea maximă este garantată numai dacă sunt utilizați acumulatorii livrați împreună cu produsul.

13. Defecțiuni în funcționare

Defecțiune	Cauză	Remediu
Lampa cu senzor nu are curent	<ul style="list-style-type: none"> ■ Siguranța a declanșat, aparat neconectat, cablu întrerupt ■ Scurtcircuit în cablul alimentator ■ Întrerupătorul de rețea eventual existent este decuplat 	<ul style="list-style-type: none"> ■ Cuplați siguranța, înlocuiți-o, cuplați întrerupătorul de rețea, verificați cablul cu ajutorul unui creion de tensiune ■ Verificați conexiunile ■ Cuplați întrerupătorul de rețea
Lampa cu senzor nu se aprinde	<ul style="list-style-type: none"> ■ Luminozitatea de comutare a fost greșit selectată ■ Întrerupătorul de rețea DECUPLAT ■ Siguranța a declanșat 	<ul style="list-style-type: none"> ■ Reglați din nou ■ Cuplați ■ Cuplați siguranța, înlocuiți-o, eventual verificați legătura
Lampa cu senzor nu se stinge	<ul style="list-style-type: none"> ■ Mișcare permanentă în domeniul de detecție 	<ul style="list-style-type: none"> ■ Verificați zona
Lampa cu senzori se aprinde fără mișcare identificabilă	<ul style="list-style-type: none"> ■ Lampa cu senzor nu este montată pe un suport care să nu transmită vibrațiile ■ S-a produs mișcare, dar nu a fost sesizată de observator (mișcarea s-a produs după un perete, s-a mișcat un obiect mic în imediata apropiere etc.) 	<ul style="list-style-type: none"> ■ Fixați carcasa bine ■ Verificați zona
Lampa cu senzori nu se aprinde după mișcare	<ul style="list-style-type: none"> ■ Detectarea mișcărilor rapide este dezactivată pentru reducerea numărului de semnalări eronate sau zona de detecție este setată la un nivel prea redus ■ Conectare greșită a cablului de alimentare (L și N) 	<ul style="list-style-type: none"> ■ Verificați zona ■ Verificați conexiunile L și N, respectiv verificați faza
Led-ul de stare clipește permanent în roșu	<ul style="list-style-type: none"> ■ Acumulator defect (capacitate insuficientă sau cablu de alimentare întrerupt) 	<ul style="list-style-type: none"> ■ Așteptați să se încarce acumulatorul (resetarea alarmei se face imediat după remediarea erorii).
LED-ul de stare clipește intermitent cu roșu (se aprinde abia după următorul auto-test)	<ul style="list-style-type: none"> ■ Lampa cu senzor neconectată ■ Lampa cu senzor defectă 	<ul style="list-style-type: none"> ■ Conectați lampa cu senzor ■ Înlocuiți lampa cu senzor
LED-ul de stare nu luminează în ciuda conectării la rețea (mai mult de 5 min.)	<ul style="list-style-type: none"> ■ Tensiunea de rețea defectă ■ Unitatea de alimentare de siguranță defectă 	<ul style="list-style-type: none"> ■ Verificați tensiunea de alimentare și eventual porniți-o ■ Înlocuiți unitatea de alimentare de siguranță
LED-ul lumină de siguranță stins	<ul style="list-style-type: none"> ■ Nu există tensiune de alimentare ■ Tensiunea de alimentare întreruptă de min. 4 h ■ Lumina de siguranță defectă 	<ul style="list-style-type: none"> ■ Verificați tensiunea de alimentare și eventual porniți-o ■ Înlocuiți lampa cu senzor

RO

1. O tem dokumentu

Natančno preberite in shranite!

- Zaščiteno z avtorskimi pravicami. Ponatis v celoti ali po delih je dovoljen le z našim soglasjem.
- Spremembe zaradi tehničnega napredka so pridržane.

Razlaga simbolov



Opozorilo pred nevarnostmi!



Napotek na mesta besedila v dokumentu.

2. Splošna varnostna navodila



Pred izvajanjem dela na napravi prekinite dovod električne napetosti!

- Ob montaži mora biti električni vodnik, ki ga boste priključili na aparat, brez napetosti. Zato najprej odklopite tok in preverite s preizkuševalcem električne napetosti, če res ni več napetosti.
- Pri namestitvi senzorske svetilke gre za delo z omrežno napetostjo. Inštalacijo mora zato izvesti strokovnjak v skladu z za vsako državo določenimi inštalacijskimi predpisi in pogoji priključitve. (npr. **DE** - VDE 0100, **AT** - ÖVE-ÖNORM E8001-1, **CH** - SEV 1000)
- Uporabljajte le originalne nadomestne dele.
- Popravila in menjavo akumulatorske baterije lahko izvajajo le v strokovnih delavnicah.
- Sistem z zasilno osvetlitvijo je treba namestiti v skladu z državnimi predpisi in njegovo delovanje redno preverjati.

3. RS PRO Connect 5100/5150 SC RS PRO Connect 5100/5150 SC EM RS PRO Connect 5100/5150 C

Namenska uporaba

RS PRO Connect 5100/5150 SC

- Senzorska svetilka z vklopljenim javljalnikom gibanja je primerna tudi za montažo v vlažnih prostorih.
- V zunanosti uporabna samo pogojno zaradi visoke občutljivosti zajemanja.

Napotek:

Pri namestitvi zagotovite, da je razdalja do brezžičnega usmerjevalnika ali točk dostopa najmanj 3 m.

Namenska uporaba

RS PRO Connect 5100/5150 SC EM

- Senzorska svetilka z aktivnim javljalnikom gibanja, primerna tudi za montažo v vlažnih prostorih.
- Zaradi občutljivosti zaznavanja samo pogojno primerna za zunanjo uporabo.
- Integrirana zasilna luč (EM).

Namenska uporaba

RS PRO Connect 5100/5150 C

- Svetilka brez aktivnega javljalnika gibanja, primerna tudi za montažo v vlažnih prostorih.



Primerna za uporabo v okolju, kjer je pričakovati nalaganje prevodnega prahu na svetilko.

Delovanje senzorskih svetilk

Vstavljeni VF-senzor oddaja visokofrekvenčne elektromagnetne valove (5,8 GHz) in sprejema njihov odmev. Ob najmanjšem premiku v področju zaznavanja svetilke senzor zazna spremembo odmeva.

Mikroprocesor nato sproži ukaz za »vklop luči«. Zaznavanje je možno tudi skozi vrata, stekla ali tanke zidove.

Napotek: Oddajna moč visokofrekvenčnega senzorja znaša pribl. 1 mW – kar je tisočkrat manj od oddajne moči mobilnega telefona ali mikrovalovne pečice.

Delovanje svetilk

Svetilka brez senzorja. Funkcije veljajo le za različico C, vedno le v kombinaciji s senzorskim izdelkom Bluetooth.

Delovanje zasilne osvetlitve

V primeru izpada električne energije se v skladu s EN 60598-2-22 za 3 ure samodejno vklopi zasilna osvetlitev.

Obseg dobave RS PRO Connect 5100/5150 SC / RS PRO Connect 5100/5150 SC EM (sl. 3.1)

- Notranja senzorska svetilka
- 2 montažni sponki
- 2 vtični zaslonki

Obseg dobave RS PRO Connect 5100/5150 C (sl. 3.2)

- Notranja svetilka
- 2 montažni sponki

Mere izdelka RS PRO Connect 5100 (sl. 3.3)

Mere izdelka RS PRO Connect 5150 (sl. 3.4)

Pregled sestavnih delov RS PRO Connect 5100/5150 SC /RS PRO Connect 5100/5150 SC EM (sl. 3.5)

- A Kabelski vijačni spoj
- B Vijačna zveza
- C Priključna sponka
- D Montažna sponka

- E Zaključni pokrovi
- F Ohišje svetilke
- G HF-senzor
- H Vtična zaslonka

Pregled sestavnih delov RS PRO Connect

5100/5150 C (sl. 3.6)

- A Kabelska povezava
- B Vrtljiva zapora
- C Priključna sponka
- D Montažna sponka
- E Zaključni pokrovček
- F Ohišje svetilke

Območje zaznavanja pri montaži na stropu Ø 1 – 10 m (sl. 3.7)

Območje zaznavanja pri montaži na steni Ø 1 – 10 m (sl. 3.8)

Razporeditev svetilnosti (sl. 3.9 - 3.14)

4. Električni priključek

Vežalni načrt (sl. 4.1)

Električna napeljava je sestavljena iz 3-žilnega kabla:

- L** = faza (praviloma črn, rjav ali moder)
- N** = nevtralni vodnik (praviloma moder)
- PE** = zaščitni vodnik (zeleno/rumen)

V primeru dvoma morate kabel identificirati z indikatorjem napetosti; nato ga ponovno preklopite na stanje brez napetosti. Faza (**L**), nevtralni vodnik (**N**) in zaščitni vodnik (**PE**) se priključijo na vtično sponko.

Pomembno:

Zamenjava priključkov lahko povzroči kratki stik v napravi ali v vaši električni omarici. V tem primeru morajo vsi kabli biti znova identificirani in na novo montirani.

Na omrežni kabel lahko inštalirate omrežno stikalo za vklop in izklop.

Nasvet: Svetlobni vir te svetilke ni zamenljiv. Če je svetlobni vir treba zamenjati (npr. ob koncu življenjske dobe), je treba zamenjati celotno svetilko.

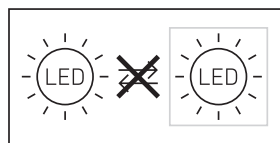

5. Montaža

- Preverite vse sklope, ali so poškodovani.
- Poškodovanega izdelka ne uporabljajte.
- Pri montaži senzorske svetilke pazite, da je pritrjena brez pretresanja.
- Izberite primeren kraj montaže in upoštevajte doseg zaznavanja gibanja.

Napotek: Pri stenski montaži je svetilko treba namestiti vodoravno.

Navodila za montažo

- Izklopite oskrbo z energijo (sl. 4.1)
- Zarišite luknje za vrtanje (sl. 5.1)
- Izvrtajte luknje in vstavite moznike (sl. 5.2)
- Privijačite montažne sponke (sl. 5.3)
- Nataknite ohišje svetilke na držalo (sl. 5.4)
- S klikom se potrdi zaskočitev
- Odprite kabelski vijačni spoj in vijačni pokrov (sl. 5.5)
- Napeljite priključni kabel skozi kabelski vijačni spoj in vijačni pokrov in ga priključite na vtično sponko (sl. 5.5)
- Zaprite kabelski vijačni spoj in vijačni pokrov (sl. 5.7)
- Vklopite oskrbo z energijo (sl. 5.7)

6. Delovanje

Tovarniške nastavitve (stanje ob dobavi)

- | | |
|------------------------------------|-----------|
| – Nastavitev dosega: | maks. |
| – Nastavitev časa, glavna luč: | 10 sek. |
| – Nastavitev časa, osnovna luč: | 1 min. |
| – Nastavitev zatemnitve: | 2.000 Lux |
| – Osnovna luč, stopnja zatemnitve: | 50 % |

Za preklon izdelka v referenčni način, vpokličite tehnično dokumentacijo pod: www.steinell.de.

Za konfiguracijo svetilke je treba iz AppStore sneti aplikacijo Steinell Connect App. Potreben je za Bluetooth primeren pametni telefon ali tablični računalnik.

Android



iOS



Če svetilke ne konfiguriramo z aplikacijo, dela kot samostojna senzorska svetilka z vnaprej podanimi tovarniškimi nastavitvami.

Delovanje na enosmerni tok

Pri delovanju na enosmerni tok se osvetlitev nastavi na 100 %.

Zagon/prekinitiev

Pri ločitvi omrežne napetosti se shranijo nastavitve ter trenutno stanje delovanja svetilke. Ko se omrežna napetost ponovno usmeri, se nastavitve ponovno vzpostavijo.

Nastavitev dosega

Mejo dosega lahko nastavite na vrednost med 1 in 10 m. Z vtikom priloženih zaslonk lahko doseg zmanjšate v štirih smereh.

- Odprite vijačni pokrov (sl. 6.1)
- Povlecite dol končni pokrov za pribl. 7 cm. Kabelskega vijačnega spoja ni treba sprostiti. (sl. 6.2)
- Vstavite vtične zaslonke (sl. 6.3)
- Potisnite končne pokrove nazaj in zaprite vijačni pokrov (sl. 6.4)

Primeri za nastavitve dosega (sl. 6.5)

Ta funkcija velja za različice C, vedno samo v kombinaciji s senzorskim izdelkom Bluetooth.

Nastavitev časa

Želeni čas svetjenja glavne luči lahko brezstopenjsko nastavite od 5 sekund do 60 minut. Z vsakim zaznamim gibanjem pred iztekom nastavljenega časa se ura postavi na začetek.

Ta funkcija velja za različice C, vedno samo v kombinaciji s senzorskim izdelkom Bluetooth.

Osnovna luč

Svetlost osnovne luči lahko nastavite na od 0 do 100 %. Trajanje osnovne osvetlitve lahko nastavite brezstopenjsko na od 10 do 30 minut ali celo noč.

Glavna luč

Svetlost glavne luči lahko nastavite na od 0 do 100 %.

Nastavitev zatemnitve

Želen prag odzivanja svetilke lahko nastavite brezstopenjsko od 2 do 2.000 Lux.

Ta funkcija velja za različice C, vedno samo v kombinaciji s senzorskim izdelkom Bluetooth.

Ustvarjanje skupin

Obstaja možnost uporabe RS PRO 5100/5150 SC / RS PRO 5100/5150 SC EM / RS PRO 5100/5150 C kot posamične svetilke ali kot vezave več svetilk v skupine prek radijske komunikacije.

V vsaki skupini mora biti v aplikaciji Steinel Connect App določena skupinska nadreditev. Vse svetilke ene skupine delujejo pri tem analogno s konfiguracijo nadrejene enote v skupini. Mejo dosega lahko za vse udeležence skupine nastavite individualno.

Zaradi cikličnega preverjanja akumulatorske baterije je RS PRO 5100/5150 SC EM le pogojno primerna kot nadrejena enota skupine. Med fazo samodejnega testi-

ranja je senzor izklopljen. Svetilka zato v tem obdobju ne zaznava gibanja.

Ta funkcija velja za različice C, vedno samo v kombinaciji s senzorskim izdelkom Bluetooth.

Fade Time

Pri vklopu in izklopu lahko krivuljo zatemnitve nastavite s časom za zameglitev (Fade) (1s–3s).

Sosednja funkcija

Reguliranje sosednje funkcije lahko aktivirate/deaktivirate prek aplikacije Steinel Connect App. Pri tem se dodelijo sosednje skupine aktivne skupine luči. Skupina reagira na signale vklopa dodeljene sosednje skupine in ustrezno preklopi na glavno ali osnovno svetlobo.

Zasilna osvetlitev (EM)

»Statusni prikaz zasilne osvetlitve (EM)« se na senzorski svetilki prikaže z dvobarvno statusno LED-lučjo.

- Statusna LED-luč sveti periodično zeleno:
Regeneracija baterije
- Statusna LED-luč trajno sveti zeleno:
Brez motnje / normalno stanje
- Statusna LED-luč trajno utripa rdeče:
Baterije z napako / Stanje napolnjenosti baterije ne zadostuje več
- Statusna LED-luč utripa periodično rdeče:
Svetilka ni priključena ali ima napako
- Statusna LED-luč je temna:
Napaka omrežne napetosti ali krmilne naprave zasilne luči

7. Vzdrževanje in nega

Vzdrževanje

Za vzdrževanje in kontrolo je treba upoštevati predpise in standarde za zasilno osvetlitev na kraju montaže. Zasilne svetilke in naprave za zasilno osvetlitev je treba redno preverjati.

Zagon

Zagon opravil: _____

Datum zagona: _____

Samodejni test »(EM)«

- Samodejni test senzorske svetilke, statusne LED-luči in akumulatorske baterije se izvaja pribl. vsakih 8 dni.
- Samodejni test kapacitete akumulatorske baterije s simulacijo izpada omrežja se izvaja štirikrat na leto.

Splošna funkcija senzorske svetilke z glavno lučjo in senzorsko funkcijo ostane med testiranjem nespremenjena.

Samodejni test ne nadomešča državno predpisanega preverjanja delovanja zasilne osvetlitve.

Kontrole, ki jih izvaja uporabnik »(EM)«

- Z rednimi mesečnimi vizualnimi pregledi zagotavljajte, ali prikaz LED-statusa in senzorsko svetilko redno delujeta.

Menjava akumulatorske baterije »(EM)«

Če statusna LED-dioda zasilne luči trajno utripa rdeče, morate baterije zamenjati.

- Akumulatorske baterije naj zamenja proizvajalec.
Servis za stranke:
VP ELEKTRO-PROJEKT D.O.O.
SREDNJE BITNJE 70
4209 ŽABNICA
Tel.: 040 856-555 / 059 365-750 (-751 / -752)
www.veleprodaja-ep.si
- Najprej se povežite s proizvajalcem, da se prepričate, ali je na razpolago svetilka, ki jo potrebujete za zamenjavo.

Možnosti sta dve:

- Zamenjava s senzorsko svetilko, ki jo je družba STEINEL predelala z novimi akumulatorskimi baterijami (servisni pavšalni znesek).
- Zamenjava za novo senzorsko svetilko (ugodnejša nakupna cena).
- Šele po tem vrnite demontirano senzorsko svetilko.

Regeneracija akumulatorske baterije »(EM)«

Po prvem zagonu (po menjavi akumulatorske svetilke ali odpravi napake) naprava za zasilno osvetlitev samodejno regenerira akumulatorske baterije.

Izvedejo se trije cikli. En cikel sestavlja 24-urno polnjenje akumulatorja in popolna izpraznitev prek senzorske svetilke v zasilnem obratovanju.

Med cikli meritve kapacitete akumulatorja ne potekajo.

Postopek regeneracije akumulatorske baterije se ne izvaja po normalnem polnjenju akumulatorske baterije ali po samodejnem testu kapacitete akumulatorske baterije.

Čiščenje

Če je senzorska svetilka umazana, jo očistite z vlažno krpo (brez čistil).

Pomembno: Krmilne naprave ni mogoče zamenjati.

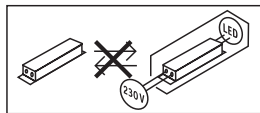

8. Odstranjanje

Električne aparate, opremo in embalažo oddajte v okolju prijazno ponovno obdelavo.



Električnih aparatov ne odstranjajte s hišnimi odpadki!

Samo za države članice EU:

V skladu z veljavno Evropsko direktivo o izrabiljenih električnih in elektronskih aparatih in njenim prenosom v nacionalno zakonodajo je električne aparate, ki niso več uporabni, treba zbirati ločeno in jih oddati v okolju prijazno ponovno obdelavo.

9. Izjava o skladnosti

STEINEL GmbH potrjuje, da je tip radijske opreme RS PRO 5100/5150 SC / RS PRO 5100/5150 SC EM skladen z Direktivo 2014/53/EU. Celotno besedilo izjave EU o skladnosti je na voljo na naslednjem spletnem naslovu: www.steinel.de

10. Jamstvo za proizvod

Po namestitvi svetilke za zasilno osvetlitev morajo biti izpolnjene zahteve po standardu EN60598-1, ki zadevajo varnost. Odgovornost za izpolnjevanje tega standarda je pri uporabniku naprave za zasilno osvetlitev.

Ob neupoštevanju tega standarda proizvajalec odklanja vsako odgovornost.

Družba STEINEL ne prevzema jamstva za neposredno, posredno ali nenamerno škodo, ki ni nastala zaradi pravilne uporabe, ki jo je izrecno odobrila družba STEINEL. Družba STEINEL prav tako ne jamči za odškodninske zahtevke tretjih oseb, ki ni nastala zaradi pravilne uporabe, ki jo je izrecno odobrila družba STEINEL. Naprav za zasilno osvetlitev ni dovoljeno odpirati ali na kakršen koli način spreminjati. Sestavne dele zasilne osvetlitve sme zamenjati le družba STEINEL z originalnimi nadomestnimi deli.

Če je naprava za zasilno osvetlitev poškodovana in sumite, da obratovanje brez nevarnosti ni mogoče, senzorskih svetilk ni dovoljeno uporabljati. Družba STEINEL si pridržuje pravico spreminjati slike, teže, preglednice z merami in druge podobne navedbe v katalogu ali navodilih za obratovanje brez vnaprejšnjega obvestila, če je to ustrezno za namen ali pogojeno s tehničnim napredkom.

11. Garancija proizvajalca

Garancija proizvajalca STEINEL GmbH, Dieselstraße 80-84, DE-33442 Herzebrock-Clarholz, Nemčija

Kot kupcu so vam v skladu s 437. členom in nadaljnjimi členi Civilnega zakonika (BGB, Bürgerliches Gesetzbuch) na voljo zakonske garancijske pravice (naknadna izpolnitev, odstop od kupoprodajne pogodbe, zmanjšanje kupnine, odškodnina in nadomestilo za stroške). Naša garancijska izjava teh pravic ne krajša in ne omejuje. Poleg zakonskega garancijskega obdobja vam dajemo 5-letno garancijo na brezhibno sestavo in pravilno delovanje tega izdelka STEINEL-Professional-Sensorik.

Jamčimo, da izdelek nima materialnih in tovarniških napak ali napak v sestavi. Jamčimo za delovanje vseh elektronskih sklopov in kablov ter za brezhibnost vseh uporabljenih materialov in njihovih površin.

Uveljavljanje:

Če želite izdelek reklamirati, pošljite cel izdelek s plačano poštnino in priložite originalni račun, ki vsebuje datum nakupa in poimenovanje izdelka, svojemu trgovcu ali neposredno na naš naslov: VP ELEKTRO-PROJEKT D.O.O., SREDNJE BITNJE 70, 4209 ŽABNICA. Priporočamo vam, da račun skrbno hranite do poteka garancijskega obdobja. Za transportne stroške in tveganja v okviru vračila družba STEINEL ne prevzema jamstva.

Informacije o uveljavljanju garancijskega primera najdete na naši spletni strani www.veleprodaja-ep.si / www.steinell.de

Če imate garancijski primer ali vprašanje glede izdelka, nas lahko pokličete na telefonsko številko servisa 040 856-555 / 059 365-750 (-751 / -752).

5 LETNA
PROIZVAJALCA
GARANCIJA

12. Tehnični podatki

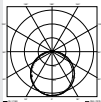
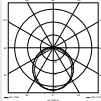
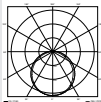
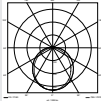
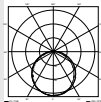
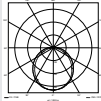
	RS PRO 5100/5150 SC	RS PRO 5100/5150 SC EM	RS PRO 5100/5150 C
Mere (V × D × Š)	RS PRO 5100: 58 × 1.370 × 87 mm RS PRO 5150: 58 × 1.500 × 87 mm		
Omrežna napetost	220–240 V / 50/60 Hz		
Poraba energije (P _{opt}):	RS PRO 5100: 31 W / 4.250 lm / 137 lm/W RS PRO 5150: 42 W / 5.900 lm / 140 lm/W		
Temperatura barve	4.000 K (nevtralna bela)		
Indeks barvne reprodukcije	R _a = 82		
Barvna skladnost SDCM	Začetna vrednost: 3		
Faktor moči	0,93		
Omrežni tok	RS PRO 5100: 142 mA RS PRO 5150: 194 mA		
Srednja izmerjena življenjska doba	L70B50 pri 25 °C: 60.000 ur		
Razporeditev svetilnosti	RS PRO 5100 SC  RS PRO 5150 SC 	RS PRO 5100 SC EM  RS PRO 5150 SC EM 	RS PRO 5100 SC  RS PRO 5150 SC 
VF-tehnologija	5,8 GHz (reagira temperaturno neodvisno na najmanjše premikanje)		–
Kot zaznavanja	360°, z izstopnim kotom 160° (evtl. skozi steklo, les ali lahke gradbene stene)		–
Višina montaže	maks. 3,5 m		–
Doseg	Ø 1–10 m		–
Maks. pokritost površine	pribl. 50 m ²		
Osnovna luč	0–100 %		–
Glavna luč	0–100 %		–
Nastavitev časa	5 sek. – 60 min. + nastavitveni način		–
Nastavitev zatemnitve	2–2.000 luksov + način učenja		–
Temperatura okolice	-20 °C do +40 °C		
Vrsta zaščite	IP 65		
Razred zaščite	II		
Material	PC IK07		
Stanje priprav., omrežje (P _{net})	0,40 W		

Stanje priprav., senzor (P _{sb})	0,40 W		
Skoznje ožičenje	maks. 16A		
Frekvenca Bluetooth	2,4 – 2,48 GHz		–
Oddajna moč Bluetooth	5 dBm / 3 mW		–
Vrsta akum. baterije zasilne osvetlitve	–	Litij-železo-fosfat (LFP)	–
Delovna napetost	–	3,2 V	–
Svetilna moč zasilne luči	–	4 W / 687 lm	–
Trajanje svetlenja zasilne osvetlitve	–	3 h ¹	–
Razred energijske učinkovitosti	Ta izdelek vsebuje svetlobni vir razreda energijske učinkovitosti »C«.		

¹ Maksimalna kapaciteta je zagotovljena le, če uporabljate priložene akumulatorske baterije.

13. Motnje delovanja

Motnja	Vzrok	Pomoč
Senzorska svetilka nima napetosti	<ul style="list-style-type: none"> ■ varovalka se je sprožila, ni vklopljena, povezava je prekinjena ■ kratek stik v električnem omrežju ■ morebitno priključeno omrežno stikalo je izklopljeno 	<ul style="list-style-type: none"> ■ vklopite, zamenjajte varovalko, tauschen, vklopite omrežno stikalo, preverite vod z indikatorjem napetosti ■ preverite priključke ■ vklopite omrežno stikalo
Senzorska svetilka se ne vklopi	<ul style="list-style-type: none"> ■ nastavev zatemitivne vrednosti je napačno izbrana ■ izklopljeno omrežno stikalo ■ varovalka se je sprožila 	<ul style="list-style-type: none"> ■ na novo nastavite ■ vklopite ■ vklopite, zamenjajte varovalko, po potrebi preverite priključek
Senzorska svetilka se ne izklopi	<ul style="list-style-type: none"> ■ trajno premikanje na območju zaznavanja 	<ul style="list-style-type: none"> ■ preverite območje
Senzorska svetilka se vklopi, ne da bi bilo zaznano gibanje	<ul style="list-style-type: none"> ■ senzorska svetilka ni stabilno montirana ■ premikanje je obstajalo, toda opazovalec ga ni prepoznal (premikanje za steno, premikanje majhnega predmeta čisto v bližini svetilke itd.) 	<ul style="list-style-type: none"> ■ ohišje čvrsto namestite ■ preverite območje
Senzorska svetilka se kljub gibanju ne vklopi	<ul style="list-style-type: none"> ■ hitra premikanja so izklopljena za preprečevanje motenj ali pa je nastavljen območje zaznavanja premajhno ■ zamenjan priključek omrežne napeljave (L in N) 	<ul style="list-style-type: none"> ■ preverite območje ■ preverite priključka L in N oz. fazo
Statusna LED-luč trajno utripa rdeče	<ul style="list-style-type: none"> ■ akumulatorska baterija okvarjena (nezadostna kapaciteta ali prekinjen dovod v akumulatorsko baterijo) 	<ul style="list-style-type: none"> ■ počakajte, da se akumulatorska baterija napolni (alarm se ponastavi takoj, ko je napaka odpravljena).
Statusna LED-lučka utripa rdeče s prekinitvami (prikaže se šele po samodejnem testu)	<ul style="list-style-type: none"> ■ senzorska svetilka ni priključena ■ senzorska svetilka je okvarjena 	<ul style="list-style-type: none"> ■ priključite senzorsko svetilko ■ zamenjajte senzorsko svetilko
Statusna LED-lučka je temna kljub priključitvi na omrežje (dlje kot 5 min.)	<ul style="list-style-type: none"> ■ omrežna napetost okvarjena ■ naprava za zasilno osvetlitev je okvarjena 	<ul style="list-style-type: none"> ■ preverite omrežno napetost in jo po potrebi vklopite ■ napravo za zasilno osvetlitev zamenjajte
LED-zasilna osvetlitev je izklopljena	<ul style="list-style-type: none"> ■ ni omrežne napetosti ■ omrežna napetost je prekinjena že najmanj 4 ure ■ zasilna osvetlitev je okvarjena 	<ul style="list-style-type: none"> ■ preverite omrežno napetost in jo po potrebi vklopite ■ zamenjajte senzorsko svetilko

SI

1. Uz ovaj dokument

Pažljivo pročitajte i sačuvajte!

- Zaštićeno autorskim pravima. Pretisak, čak i djelomičan, dopušten je samo uz naše odobrenje.
- Zadržavamo pravo na izmjene koje služe tehničkom napretku.

Tumačenje simbola



Upozorenje na opasnosti!



Uputa na tekst u dokumentu.

2. Opće sigurnosne napomene



Prije svih radova na uređaju prekinite naponsko napajanje!

- Prilikom montaže električni vod koji treba priključiti ne smije biti pod naponom. Zbog toga kao prvo morate isključiti struju i pomoću ispitivača napona provjeriti je li uspostavljeno beznaponsko stanje.
- Kod instalacije senzorske svjetiljke radi se o radovima na mrežnom naponu. Zbog toga ju mora izvršiti stručno osoblje u skladu s državnim propisima o instalacijama i uvjetima priključivanja. (npr. **DE** - VDE 0100, **AT** - ÖVE-ÖNORM E8001-1, **CH** - SEV 1000)
- Koristite samo originalne rezervne dijelove.
- Popravke i zamjenu akumulatora smiju obavljati samo stručne radionice.
- Sustav svjetla za slučaj nužde mora se instalirati u skladu s uobičajenim državnim propisima i redovito provjeravati njegovo ispravno funkcioniranje.

3. RS PRO Connect 5100/5150 SC RS PRO Connect 5100/5150 SC EM RS PRO Connect 5100/5150 C

Namjenska uporaba

RS PRO Connect 5100/5150 SC

- Senzorska svjetiljka s aktivnim dojavnikom pokreta također je prikladna za montažu u vlažnim prostorijama
- U vanjskom se području zbog osjetljivog detektiranja može koristiti samo uvjetno.

Napomena:

Prilikom instalacije vodite računa o tome da držite razmak od minimalno 3 m od Wi-Fi rutera ili pristupnih točaka.

Namjenska uporaba

RS PRO Connect 5100/5150 SC EM

- Senzorska svjetiljka s aktivnim detektorom pokreta također je prikladna za montažu u vlažnim prostorijama.
- Zbog osjetljivosti detektiranja može se samo uvjetno upotrebljavati na otvorenom.
- Integrirano svjetlo u slučaju nužde (EM).

Namjenska uporaba

RS PRO Connect 5100/5150 C

- Svjetiljka bez aktivnog detektora pokreta također je prikladna za montažu u vlažnim prostorijama.



Prikladna je za uporabu u okolinama u kojima se očekuje taloženje vodljive prašine na svjetiljci.

Funkcija senzorskih svjetiljki

Integrirani VF senzor odašilje visokofrekventne elektromagnetske valove (5,8 GHz) i prima njihov eho. Pri najmanjem pokretu u području detekcije svjetiljke senzor registrira promjenu eha.

Mikroprocesor zatim aktivira naredbu za uključenje „Uključiti svjetlo“. Moguće je detektiranje kroz vrata, prozorska stakla ili tanke zidove.

Napomena: Visokofrekventna snaga VF senzora iznosi oko 1 mW – to je samo tisućiti dio učinka emitiranja mobitela ili mikrovalne pećnice.

Funkcija svjetiljki

Svjetiljka bez senzora. Funkcije vrijede za C varijantu uvijek samo u kombinaciji s proizvodom s Bluetooth senzorom.

Funkcija svjetla u slučaju nužde

Prilikom nestanka struje svjetlo u slučaju nužde (EM) automatski se uključuje na 3 sata u skladu s normom 60598-2-22.

Sadržaj isporuke svjetiljke RS PRO Connect 5100/5150 SC / RS PRO Connect 5100/5150 SC EM (sl. 3.1)

- Unutarnja senzorska svjetiljka
- 2 stezaljke za montažu
- 2 utična zaslona

Sadržaj isporuke svjetiljke RS PRO Connect 5100/5150 C (sl. 3.2)

- Unutarnja svjetiljka
- 2 montažne stezaljke

Dimenzije RS PRO Connect 5100 (sl. 3.3)

Dimenzije RS PRO Connect 5150 (sl. 3.4)

Pregled RS PRO Connect 5100/5150 SC / RS PRO Connect 5100/5150 SC EM (sl. 3.5)

- A vijak za spajanje kabela
- B zakretni zatvarač
- C priključna stezaljka
- D stezaljka za montažu
- E završni poklopci
- F kućište svjetiljke
- G VF senzor
- H utični zaslon

Pregled RS PRO Connect 5100/5150 C (sl. 3.6)

- A Vijčani spoj kabela
- B Okretni zatvarač
- C Priključna stezaljka
- D Montažna stezaljka
- E Završne kapice
- F Kućište svjetiljke

Područje detekcije prilikom stropne montaže Ø 1 – 10 m (sl. 3.7)

Područje detekcije prilikom zidne montaže Ø 1 – 10 m (sl. 3.8)

Raspodjela svjetlosne jakosti (sl. 3.9 - 3.14)

4. Električni priključak

Shema priključivanja (sl. 4.1)

Mrežni vod sastoji se od trožilnog kabela:

- L** = faza (većinom crna, smeđa ili siva)
- N** = neutralni vodič (većinom plavi)
- PE** = zaštitni vodič (zeleno/žuti)

U slučaju dvoumjenja morate identificirati kabel pomoću ispitivača napona; zatim ponovno uspostaviti bežnaponsko stanje. Faza (**L**), neutralni vodič (**N**) i zaštitni vodič (**PE**) spojeni su na utičnu stezaljku.

Važno:

Slučajna zamjena priključaka u uređaju ili Vašem ormaru za osigurače kasnije će uzrokovati kratki spoj. U tom slučaju još jednom se moraju identificirati pojedini kabeli i ponovno spojiti.

U vodu, naravno, može biti montirana mrežna sklopka za uključivanje i isključivanje.

Napomena: Izvor svjetlosti u ovoj svjetiljci ne može se zamijeniti. Ako je potrebno zamijeniti izvor svjetlosti (npr. na kraju njezinog životnog vijeka), zamijenite cijelu svjetiljku.

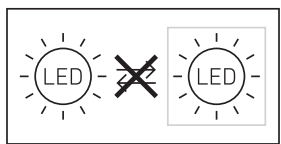

5. Montaža

- Provjeriti sve sastavne dijelove na oštećenja.
- U slučaju oštećenja ne koristiti proizvod.
- Prilikom montaže senzorske svjetiljke treba paziti na to da se pričvrsti stabilno.
- Odaberite prikladno mjesto montaže uzimajući u obzir domet i detektiranje pokreta.

Napomena: Pri zidnoj montaži svjetiljka se mora postaviti vodoravno.

Koraci montaže

- Isključite strujno napajanje (sl. 4.1)
- Označite rupe (sl. 5.1)
- Izbušite rupe i stavite učvršnice (sl. 5.2).
- Stavite stezaljke za montažu (sl. 5.3)
- Namjestite kućište svjetiljke (sl. 5.4)
- Zvuk "klik" potvrđuje uspješno uglašivanje
- Odvrnite vijak za spajanje kabela i zakretni zatvarač (sl. 5.5)
- Provedite priključni kabel kroz vijak i zakretni zatvarač te ga priključite na utičnu stezaljku (sl. 5.6)
- Pritegnite vijak za spajanje kabela i zakretni zatvarač (sl. 5.7)
- Uključite strujno napajanje (sl. 5.7)

6. Funkcija

Tvorničke postavke (stanje prilikom isporuke)

- Namještanje dometa: maks.
- Namještanje vremena glavnog svjetla: 10 s
- Namještanje vremena osnovnog svjetla: 1 min
- Postavke prigušivanja: 2.000 lux
- Razina prigušivanja osnovnog svjetla: 50 %

Da bi se proizvod postavio u referentni način rada, pogledajte tehničku dokumentaciju na: www.steinell.de.

Da bi se svjetiljka konfigurirala, preuzmite aplikaciju Steinell Connect iz trgovine aplikacijama. Potreban je pametni telefon ili tablet s Bluetoothom.

Android



iOS

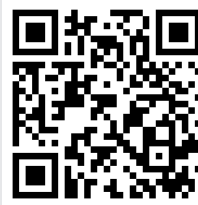

Ako svjetiljku ne konfigurirate pomoću aplikacije, ona će raditi kao samostalna senzorska svjetiljka sa zadanim tvorničkim postavkama.

DC način rada

Tijekom rada s istosmjernim naponom snaga svjetla namještena je na 100 %.

Pokretanje / prekid napona

Prilikom odspajanja mrežnog napona pohranjuju se postavke, kao i trenutačno radno stanje svjetiljke. Kad se aktivira mrežni napon, tada se ponovno uspostavlja radno stanje.

Podešavanje dometa

Domet se može podešavati kontinuirano između 1 i 10 m. Umetanjem priloženih zaslona domet se može smanjiti u četiri smjera.

- Otvorite zakretni zatvarač (sl. 6.1)
- Povucite završni poklopac za oko 7 cm. Vijak za spajanje kabela ne smijete otpustiti. (sl. 6.2)
- Umetnite utične zaslone (sl. 6.3)
- Stavite natrag poklopac i navrnite zakretni zatvarač (sl. 6.4)

Primjeri podešavanja dometa (sl. 6.5)

Ova funkcija vrijedi za C varijante uvijek samo u kombinaciji s proizvodom s Bluetooth senzorom.

Namještanje vremena

Željeno trajanje svijetljenja možete bezstupanski namještanje od 5 sekundi do 60 minuta. Svakim detektiranim pokretom prije isteka tog vremena sat se ponovno pokreće.

Ova funkcija vrijedi za C varijante uvijek samo u kombinaciji s proizvodom s Bluetooth senzorom.

Osnovno svjetlo

Svjetlinu osnovnog svjetla možete namjestiti između 0 % i 100 %.

Trajanje osnovnog svjetla možete namjestiti između 10 i 30 minuta ili cijelu noć.

Glavno svjetlo

Svjetlinu glavnog svjetla možete namjestiti između 0 % i 100 %.

Postavke prigušivanja

Željeni prag aktiviranja svjetiljke možete bezstupanski namjestiti od 2 do 2.000 luxa.

Ova funkcija vrijedi za C varijante uvijek samo u kombinaciji s proizvodom s Bluetooth senzorom.

Grupiranje

Postoji mogućnost da se RS PRO 5100/5150 SC / RS PRO 5100/5150 SC EM / RS PRO 5100/5150 C koristi kao pojedinačna svjetiljka ili da se radiokomunikacijom spoji više svjetiljki u grupe.

U svakoj grupi mora se odrediti master grupe u aplikaciji Steinel Connect App. Sve svjetiljke jedne grupe aktivne su pritom analogno konfiguraciji mastera grupe.

Domet se može podesiti individualno za sve sudionike grupe.

RS PRO 5100/5150 SC EM je zbog cikličkih provjera akumulatora samo uvjetno prikladan kao master grupe. Tijekom faza samotestiranja senzor je deaktiviran. Stoga u tom intervalu svjetiljka ne može prepoznati pokret.

Ova funkcija vrijedi za C varijante uvijek samo u kombinaciji s proizvodom s Bluetooth senzorom.

Fade Time (Vrijeme nestajanja)

Opcijom Fade Time može se namjestiti krivulja prigušenja prilikom uključivanja ili isključivanja (1 s do 3 s).

Funkcija susjedstva

Funkcija susjedstva može se aktivirati odnosno deaktivirati pomoću aplikacije pametnog daljinskog upravljača (Steinel Connect App). Pritom se grupe susjedstva dodjeljuju aktivnoj grupi svjetiljki. Grupa prekida signale uključivanja dodijeljene grupe susjedstva i prema postavkama uključuje u glavno ili osnovno svjetlo.

Svjetlo za slučaj nužde (EM)

„Statusa svjetla za slučaj nužde (EM)“ prikazan je dvobojnim LED statusom na senzorskoj svjetiljci.

- LED status - isprekidano zeleno svjetlo:
Regeneracija baterije
- LED status - permanentno zeleno svjetlo:
Bez smetnje / normalno stanje
- LED status permanentno crveno treptavo svjetlo:
Baterija je u kvaru / Punjenje baterije više nije dostatno
- LED status isprekidano crveno treptavo svjetlo:
Svjetiljka nije priključena ili je neispravna
- LED status tamni:
Mrežni napon ili upravljački uređaj svjetla u slučaju nužde je neispravan

7. Njega i održavanje

Održavanje

Za održavanje i kontrolu potrebno je pridržavati se propisa i normi za svjetlo za slučaj nužde na mjestu montaže. Svjetla za slučaj nužde i aktivatori svjetla za slučaj nužde moraju se redovito provjeravati.

Puštanje u rad

Puštanje u rad obavio: _____

Datum puštanja u rad: _____

Samotestiranje „(EM)“

- Samotestiranje senzorske svjetiljke, LED-ova statusa i akumulatora odvija se automatski, otprilike svakih 8 dana.
- Samotestiranje kapaciteta akumulatora odvija se simulacijom nestanka struje četiri puta godišnje. Tijekom tog testiranja ostaje održana opća funkcija senzorske svjetiljke s glavnim svjetlom i senzorskom funkcijom.

Samotestiranje ne zamjenjuje provjeru funkcioniranja rasvjete za slučaj nužde u skladu s državnim propisima.

Kontrole koje obavlja korisnik „(EM)“

- Potrebno je obaviti mjesečne vizualne kontrole prikaza LED statusa kao i senzorske svjetiljke na ispravno funkcioniranje.

Zamjena akumulatora „(EM)“

Ako status LED modula svjetla za slučaj nužde treperi stalno crveno, morate zamijeniti akumulator.

- Zamjenu akumulatora prepustite proizvođaču.
Služba za kupce:
Daljinsko Upravljanje
Bedřicha Smetane 10
HR - 1000 Zagreb
Tel.: +385 1 38 80 247
daljinsko-upravljanje@zg.htnet.hr
- Prethodno kontaktirajte proizvođača kako biste bili sigurni da je na raspolaganju odgovarajuća zamjenska svjetiljka.

Dvije mogućnosti:

- Zamjena za senzorsku svjetiljku koju je preradio STEINEL s novim akumulatorima (paušal za servis).
- Zamjena za novu senzorsku svjetiljku (povoljnija kupovna cijena).
- Uz to je potrebno vratiti demontiranu senzorsku svjetiljku.

Regeneracija akumulatora „(EM)“

Nakon prvog puštanja u rad (također kod zamjene akumulatora ili uklanjanja smetnje) aktivator svjetla za slučaj nužde automatski regenerira akumulator. Provode se tri ciklusa. Jedan ciklus se sastoji od 24-satnog punjenja akumulatora i potpunog pražnjenja preko senzorske svjetiljke u režimu rada za slučaj nužde.

Tijekom ciklusa ne provode se mjerenja kapaciteta akumulatora.

Postupak regeneracije akumulatora ne provodi se nakon njegovog normalnog pražnjenja niti nakon samotestiranja kapaciteta akumulatora.

Čišćenje

U slučaju zaprijetosti senzorsku svjetiljku možete obrisati vlažnom krpom (bez sredstva za čišćenje).

Važno: Upravljački uređaj ne može se zamijeniti.

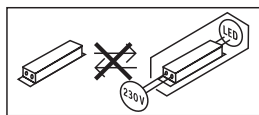

8. Zbrinjavanje

Električne uređaje, pribor i ambalažu treba zbrinuti na ekološki način odvozom na reciklažu.



Ne bacajte električne uređaje u kućni otpad!

Samo za zemlje EU:

Prema važećoj europskoj direktivi za stare električne i elektroničke uređaje i njezinoj implementaciji u nacionalno pravo, električni uređaji koji se više ne mogu koristiti moraju se posebno sakupiti i zbrinuti na ekološki način odvozom na reciklažu.

9. Izjava o sukladnosti

STEINEL GmbH ovime izjavljuje da je radijska oprema tipa RS PRO 5100/5150 SC / RS PRO 5100/5150 SC EM u skladu s Direktivom 2014/53/EU. Cjeloviti tekst EU izjave o sukladnosti dostupan je na sljedećoj internetskoj adresi: www.steinell.de

10. Jamstvo za proizvod

Nakon instalacije svjetiljke za slučaj nužde moraju se ispuniti zahtjevi norme EN60598-1 koji se odnose na sigurnost. Odgovornost za ispunjenje zahtjeva dotične norme snosi korisnik aktivatora svjetiljke za slučaj nužde.

Proizvođač odbija svaku odgovornost za slučaj nepridržavanja te norme.

STEINEL ne preuzima odgovornost za neposrednu, posrednu ili slučajnu štetu koja nastane nepropisnom uporabom proizvoda koju STEINEL nije izričito dopustio. STEINEL također ne daje jamstvo za štete koje nastanu od treće strane nepropisnom uporabom koju STEINEL izričito nije dopustio. Aktivatori svjetla za slučaj nužde ne smiju se otvarati niti na bilo koji način modificirati. Komponente svjetla za slučaj nužde smije zamijeniti samo STEINEL svojim originalnim rezervnim dijelovima.

Ako aktivator svjetla za slučaj nužde pokazuje znakove oštećenja koji daju naslutiti da nije moguć bezopasan rad, senzorske svjetiljke ne smijete koristiti. STEINEL pridržava pravo na izmjenu slika, težina, tablica s dimenzijama ili sličnih podataka u katalogu ili u uputama za uporabu bez prethodne obavijesti, ukoliko je to svrsishodno ili je uvjetovano tehničkim napretkom.

11. Jamstvo proizvođača

Jamstvo proizvođača STEINEL GmbH, Dieselstraße 80-84, DE-33442 Herzebrock-Clarholz, Njemačka

Kao kupcu pripadaju Vam sva prava po zakonu o zaštiti potrošača. Ako ta prava postoje u Vašoj zemlji, ona se našom izjavom o jamstvu ne smanjuju niti ograničavaju. Dajemo Vam 5 godina jamstva na besprijekornu kakvoću i propisno funkcioniranje Vašeg proizvoda STEINEL-Professional-Senzorika. Jamčimo da ovaj proizvod nema greške na materijalu, tvorničke i konstrukcijske greške. Jamčimo tehničku ispravnost svih elektroničkih sklopova i kabela, kao i ispravnost svih korištenih materijala i njihovih površina.

Zahtijevanje jamstvenog prava:

Ako želite reklamirati svoj proizvod, pošaljite cjelovit proizvod s originalnim računom koji mora sadržavati podatke o datumu kupnje i naziv proizvoda, oslobođeno troškova prijevoza, Vašem trgovcu ili izravno na našu adresu, Daljinsko upravljanje d.o.o., Bedricha Smetane 10, HR-10000 Zagreb. Stoga Vam preporučujemo da pažljivo sačuvate račun do isteka jamstvenog roka. Daljinsko upravljanje d.o.o. ne preuzima jamstvo za transportne troškove i rizike u okviru povratne pošiljke.

Informacije o zahtijevanju prava u slučaju jamstva dobit ćete na našoj početnoj stranici www.daljinsko-upravljanje.hr

Ako imate slučaj jamstva ili pitanja u vezi Vašeg proizvoda, nazovite nas na dežurni servisni telefon +385 (1) 388 66 77 ili 388 02 47 u vremenu od ponedjeljka do petka od 08:00 do 16:00 sati ili nas kontaktirajte na e-mail adresu: daljinsko-upravljanje@inet.hr.

5 GODINA
PROIZVOĐAČA
JAMSTVA

12. Tehnički podaci

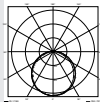
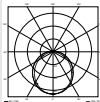
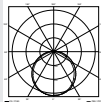
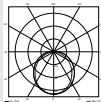
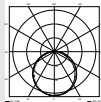
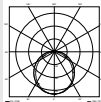
	RS PRO 5100/5150 SC	RS PRO 5100/5150 SC EM	RS PRO 5100/5150 C
Dimenzije (V × D × Š)	RS PRO 5100: 58 × 1.370 × 87 mm RS PRO 5150: 58 × 1.500 × 87 mm		
Mrežni napon	220–240 V / 50/60 Hz		
Potrošnja snage (P _{on})	RS PRO 5100: 31 W / 4.250 lm / 137 lm/W RS PRO 5150: 42 W / 5.900 lm / 140 lm/W		
Temperatura boja	4.000 K (neutralno bijela)		
Indeks uzvrata boje	R _a = 82		
Postojanost boje SDCM-a	Početna vrijednost: 3		
Koeficijent snage	0,93		
Struja mreže	RS PRO 5100: 142mA RS PRO 5150: 194mA		
Srednje procijenjeni vijek trajanja svjetiljke	L70B50 pri 25 °C: 60.000 sati		
Raspodjela svjetlosne jakosti	RS PRO 5100 SC  RS PRO 5150 SC 	RS PRO 5100 SC EM  RS PRO 5150 SC EM 	RS PRO 5100 SC  RS PRO 5150 SC 
VF tehnika	5,8 GHz (reagira, neovisno o temperaturi, na najmanje pokrete)		–
Kut detekcije	360°, sa 160° kuta otvora (event. kroz staklo, drvo ili tanke zidove)		–
Visina montaže	maks. 3,5 m		–
Domet	Ø 1–10 m		–
Maks. pokrivenost površine	oko 50 m ²		
Osnovno svjetlo	0–100 %		–
Glavno svjetlo	0–100 %		–
Podešavanje vremena	5 s–60 min + modus instaliranja		–
Podešavanje svjetlosnog praga	2–2.000 luksa + modus učenja (teach-in)		–
Okolišna temperatura	-20 °C do +40 °C		
Vrsta zaštite	IP 65		
Klasa zaštite	II		
Materijal	PC IK07		

HR

Stanje pripravnosti mreže (P_{net})	0,40 W		
Stanje pripravnosti senzora (P_{sb})	0,40 W		
Spojnik kabel	maks. 16A		
Frekvencija Bluetooth	2,4 – 2,48 GHz		-
Snaga odašiljanja Bluetoothom	5 dBm / 3 mW		-
Vrsta akumulatora za svjetlo za slučaj nužde	-	litij-željezo-fosfat (LFP)	-
Radni napon	-	3,2 V	-
Svjetlosni učin svjetla za slučaj nužde	-	4 W / 687 lm	-
Trajanje rasvjete za slučaj nužde	-	3 h ¹	-
Razred energetske učinkovitosti	Ovaj proizvod sadržava izvor svjetlosti razreda energetske učinkovitosti „C“.		

¹ Maksimalni kapacitet zajamčen je samo kad se koriste isporučeni akumulatori.

13. Smetnje u pogonu

Smetnja	Uzrok	Pomoć
Senzorska svjetiljka bez napona	<ul style="list-style-type: none"> ■ reagirao je osigurač, nije uključena, prekinut vod ■ kratki spoj u mrežnom vodu ■ event. postojeći mrežni utikač je isključen 	<ul style="list-style-type: none"> ■ uključiti osigurač, zamijeniti, uključiti mrežnu sklopku, provjeriti vod ispitivačem napona ■ provjeriti priključke ■ uključiti mrežnu sklopku
Senzorska svjetiljka se ne uključuje.	<ul style="list-style-type: none"> ■ pogrešno odabrana podešenost svjetlosnog praga ■ mrežna sklopka je ISKLJUČENA ■ reagirao je osigurač 	<ul style="list-style-type: none"> ■ ponovno podesiti ■ uključiti ■ uključiti osigurač, zamijeniti, event. provjeriti priključak
Senzorska svjetiljka se ne isključuje.	<ul style="list-style-type: none"> ■ stalno kretanje u području detekcije 	<ul style="list-style-type: none"> ■ kontrolirati područje
Senzorska svjetiljka uključuje se bez prepoznatljivog kretanja.	<ul style="list-style-type: none"> ■ senzorska svjetiljka nije pričvršćena stabilno ■ pokret se događa ali ga promatrač ne prepoznaje (pokret iza zida, pokret malog objekta u neposrednoj blizini svjetiljke itd.) 	<ul style="list-style-type: none"> ■ čvrsto montirati kućište ■ kontrolirati područje
Senzorska svjetiljka ne uključuje se unatoč kretanju.	<ul style="list-style-type: none"> ■ brzi pokreti prigušuju se zbog minimiziranja smetnji ili je podešeno premalo područje detekcije ■ zamijenjen priključak mrežnog voda (L i N) 	<ul style="list-style-type: none"> ■ kontrolirati područje ■ provjeriti priključke L i N odnosno fazu
LED status stalno treperi crveno	<ul style="list-style-type: none"> ■ neispravan akumulator (nedovoljan kapacitet ili prekinut vod akumulatora) 	<ul style="list-style-type: none"> ■ pričekati da se akumulator napuni (resetiranje alarma odvija se odmah nakon uklanjanja kvara).
LED status treperi isprekidano crveno (prikaz tek nakon sljedećeg samotestiranja)	<ul style="list-style-type: none"> ■ senzorska svjetiljka nije priključena ■ neispravna senzorska svjetiljka 	<ul style="list-style-type: none"> ■ priključiti senzorsku svjetiljku ■ zamijeniti senzorsku svjetiljku
LED status tamni unatoč tomu što je uspostavljen mrežni priključak (dulje od 5 min)	<ul style="list-style-type: none"> ■ kvar na naponu mreže ■ neispravan aktivator svjetla za slučaj nužde 	<ul style="list-style-type: none"> ■ provjeriti napon strujne mreže i eventualno uključiti ■ zamijeniti aktivator svjetla za slučaj nužde
isključen LED svjetla za slučaj nužde	<ul style="list-style-type: none"> ■ nema napona strujne mreže ■ mrežni napon je prekinut najmanje 4 sata ■ neispravno svjetlo za slučaj nužde 	<ul style="list-style-type: none"> ■ provjeriti napon strujne mreže i eventualno uključiti ■ zamijeniti senzorsku svjetiljku

HR

1. Käesoleva dokumendi kohta

Palun lugege hoolikalt läbi ja hoidke alles!

- Autoriõigusega kaitstud. Järeletrükk, ka väljavõtteliselt, ainult meie nõusolekul.
- Õigus muudatusteks tehnilise täiustamise eesmärgil reserveeritud.

Sümbolite selgitus



Hoiatus ohtude eest!



Viide tekstikohtadele dokumendis.

2. Üldised ohutusjuhised



Katkestage enne igasuguseid töid seadme kallal pingetoide!

- Monteerimisel peab külgeühendatav elektrijuhe olema pingevaba. Selleks lülitage esmalt elektrivool välja ja kontrollige pingetesti abil pingevabadust.
- Sensorvalgusti installeerimise puhul on tegemist tööga võrgupingel. Seetõttu peab seda teostama oskuspõhine personal vastavalt riigis kehtivatele installatsiooneeskirjadele ja ühendustingimustele. (nt **DE** - VDE 0100, **AT** - ÖVE-ÖNORM E8001-1, **CH** - SEV 1000)
- Kasutage ainult originaalvaruosi.
- Remonti ja aku vahetust tohivad teostada ainult oskustöökohad.
- Avariivalgustusüsteem tuleb paigaldada ja selle õiget talitlust kontrollida riigis kehtivate eeskirjade järgi.

3. RS PRO Connect 5100/5150 SC RS PRO Connect 5100/5150 SC EM RS PRO Connect 5100/5150 C

Sihtotstarbekohane kasutus

RS PRO Connect 5100/5150 SC

- Aktiivse liikumisanduriga sensorvalgustid, mis sobivad paigaldamiseks ka niisketesse ruumidesse.
- Välistingimustes on tundliku tuvastamise tõttu ainult teatud tingimustel kasutatav.

Juhis:

Palun hoolitsege installatsiooni selle eest, et WLAN ruuteri või Access Pointide suhtes peetakse kinni min 3 m vahekaugusest.

Sihtotstarbekohane kasutus

RS PRO Connect 5100/5150 SC EM

- Sensorvalgusti aktiivse liikumisanduriga sobib ka montaažiks niisketesse ruumidesse.
- Välistingimustes sensitiivse tuvastuse tõttu ainult tinglikult kasutatav.
- Integreeritud avariivalgus (EM).

Sihtotstarbekohane kasutus

RS PRO Connect 5100/5150 C

- Valgusti ilma aktiivse liikumisandurita sobib ka montaažiks niisketesse ruumidesse.



Sobib kasutamiseks ümbruses, kus on oodata valgustile elektrit juhtiva tolmum settimist.

Sensorvalgustite talitus

Integreeritud HF-sensor saadab välja kõrgsageduslikke elektromagnetlaineid (5,8 GHz) ja võtab vastu nende kaja. Väikseimagi liikumise korral tuvastuspiirkonnas registreerib sensor kaja muutused.

Mikroprotsessor käivitab seejärel lülituskäsu „valguse sisselülitamine“. Tuvastamine on võimalik ka läbi uste, klaaside või õhukeste seinte.

Märkus: HF-sensori kõrgsagedusvõimsus on

u 1 mW – see on ainult üks tuhandik mobiiltelefoni või mikrolaineahju saatevõimsusest.

Valgustite talitus

Ilma sensorita valgusti. Funktsioonid kehtivad C-variandi kohta alati ainult kombinatsioonis Bluetooth sensortootega.

Funktsioon Avariivalgus

Voolukatkestuse korral lülitub EN 60598-2-22 kohane avariivalgus (EM) automaatselt 3 h sisse.

Tarnekomplekt RS PRO Connect 5100/5150 SC / RS PRO Connect 5100/5150 SC EM (joon. 3.1)

- Sensor-sisevalgusti
- 2 paigaldusklemmi
- 2 äärikut

Tarnekomplekt RS PRO Connect 5100/5150 C (joon. 3.2)

- Sisevalgusti
- 2 montaažiklambrit

Toote mõõdud RS PRO Connect 5100 (joon. 3.3)

Toote mõõdud RS PRO Connect 5150 (joon. 3.4)

Seadme ülevaade RS PRO Connect 5100/5150 SC /RS PRO Connect 5100/5150 SC EM (joon. 3.5)

- A Kaabliühendus
- B Keeratav kork
- C Ühendusklemm
- D Montaažiklemm
- E Otsak
- F Valgusti korpus

- G HF-sensor
- H Sisestatav katik

Seadme ülevaade RS PRO Connect 5100/5150 C (joon. 3.6)

- A Kaablikeermik
- B Pöördsulgur
- C Ühendusklemm
- D Montaažiklamber
- E Otsakübarad
- F Valgusti korpus

Tuvastuspiirkonnad, laemontaaž Ø 1 – 10 m (joon. 3.7)

Tuvastuspiirkond, seinamontaaž Ø 1 – 10 m (joon. 3.8)

Valgustugevuse jaotus (joon. 3.9 - 3.14)

- Valige tööraadiust ja liikumise tuvastamist arvesse võttes sobiv montaažikoht.

Märkus. Seinale paigaldamisel peab valgusti olema horisontaalselt.

Montaažisammud

- Lülitage voolutoide välja (joon. 4.1)
- Märkige puuravad (joon. 5.1)
- Puurige avad ja pange tüüblid sisse (joon. 5.2).
- Krurvige paigaldusklemmid külge (joon. 5.3)
- Asetage valgusti korpus peale (joon. 5.4)
- Klõpsatus viitab korralikule lukustumisele
- Avage kaabliühendus ja keeratav kork (joon. 5.5)
- Juhtige ühenduskaabel läbi kaabliühenduse ja keerata korki ning ühendage pistikklommiga (joon. 5.6)
- Sulgege kaabliühendus ja keeratav kork (joon. 5.7)
- Lülitage voolutoide sisse (joon. 5.7)

4. Elektriline ühendus

Lülitage plaan (joon. 4.1)

Võrgutoitejuhe koosneb 3-soonelisest kaablist:

- L** = faas (enamasti must, pruun või hall)
- N** = neutraaljuht (enamasti sinine)
- PE** = kaitsejuht (roheline/kollane)

Kahtluse korral tuleb kaablid pingetestriga identifitseerida; seejärel lülitage taas pingevabaks. Faas (**L**), neutraaljuht (**N**) ja kaitsejuht (**PE**) ühendatakse pistik-klemmide külge.

Tähtis:

Ühenduste omavaheline äravahetamine põhjustab hiljem seadmes või kaitsmekarbis lühise. Sel juhul tuleb üksikud kaablid veelkord identifitseerida ning uuesti külge ühendada.

Võrgutoitejuhtmesse võib olla iseenesetmõistetavalt installeeritud sisse ja välja lülitamiseks võrgulüliti.

Juhis: Selle valgusti valgusallikas pole asendatav. Kui valgusallikas tuleb asendada (nt selle eluea lõpus), siis tuleb valgusti tervikuna asendada.

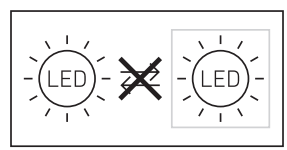

5. Montaaž

- Kontrollige kõiki koostedetaile kahjustuste suhtes.
- Ärge võtke toodet kahjustuste korral käiku.
- Sensorvalgusti montaažil tuleb silmas pidada, et see kinnitatakse raputuskindlalt.

6. Talitlus

Tehaseseaded (tarneseisund)

- Ulatuskauguse seadistus: max
- Peavalguse ajaseadistus: 10 sek
- Põhivalguse ajaseadistus: 1 min
- Hämaruseseadistus: 2.000 lx
- Põhivalguse hämarustase: 50 %

Toote seadmiseks referentsmoodusesse tuleb tehniline dokumentatsioon aadressil: www.steinell.de ette kutsuda.

Valgusti konfigureerimiseks tuleb Steinell Connect App oma AppStore'ist alla laadida. Vajalik on Bluetoothi võimeline nutitelefoni või tahvelarvuti.

Android



iOS



Kui valgustit ei konfigureerita rakendusega, töötavad need iseseisvate sensorvalgustitena etteantud tehaseseadistuste järgi.

DC režiim

Alalispingega käitamisel seatakse valgusvõimsus 100 % peale.

Start-Up/pingekatkestus

Võrgupinge lahtumisel salvestatakse lambi seaded ja aktuaalne käitusseisund. Kui võrgupinge on jälle olemas, siis need taastatakse.

Tööraadiuse seadistamine

Tööulatust saab sujuvalt seadistada vahemikus 1 ja 10 m. Kaasasolevate sissepandavate sirmidega saab tööulatust vähendada neljas suunas.

- Avage keeratav kork (joon. 6.1)
- Tõmmake otsakut u 7 cm välja. Kaabliühendust ei tule lahti teha. (joon. 6.2)
- Paigaldage sirmid (joon. 6.3)
- Lükake otsak tagasi ja sulgege keeratav kork (joon. 6.4)

Tööulatuse seadistamise näiteid (joon. 6.5)

See funktsioon kehtib C-variantide kohta alati ainult kombinatsioonis Bluetooth sensortootega.

Aja seadistamine

Soovitud valgustuskestust saab sujuvalt viiest sekundist kuni 60 minutini seadistada. Enne selle aja möödumist käivitatakse taimer iga tuvastatud liikumisega uuesti.

See funktsioon kehtib C-variantide kohta alati ainult kombinatsioonis Bluetooth sensortootega.

Põhivalgus

Põhivalguse heledust saab 0 % ja 100 % vahel seadistada.

Põhivalguse kestust saab sujuvalt 10 minuti ja 30 minuti vahel või kogu ööks seadistada.

Peavalgus

Peavalguse heledust saab 0 % ja 100 % vahel seadistada.

Hämaruse seadistamine

Valgusti soovitud rakendumisläve saab sujuvalt 2 kuni 2.000 lx vahemikus seadistada.

See funktsioon kehtib C-variantide kohta alati ainult kombinatsioonis Bluetooth sensortootega.

Grupeerimine

RS PRO 5100/5150 SC / RS PRO 5100/5150 SC EM / RS PRO 5100/5150 C valgustit on võimalik kasutada eraldi valgustina või lülitada kaugjuhitava side kaudu gruppidesse.

Igas grupis tuleb Steinel Connect App'i rakenduse abil määrata grupi ülem. Kõik grupi valgustid talitlevad sealjuures analoogselt grupi ülema konfiguratsioonile. Tööulatust saab iga grupi alama puhul eraldi seadistada.

RS PRO 5100/5150 SC EM on tsükliilise akukontrolli tõttu ainult teatud tingimustel sobilik grupiülemaks. Enesetesti faasis on sensor deaktiveeritud. Nii ei suuda valgusti selle aja jooksul liigutusi tuvastada.

See funktsioon kehtib C-variantide kohta alati ainult kombinatsioonis Bluetooth sensortootega.

Fade Time

Fade Time'iga saab sisse- ja väljalülitamisel hämardus-kõverat seadistada (1s–3s).

Kõrvalfunktsioon

Steinel Connect App'i rakenduse abil saab aktiveerida või inaktiveerida kõrvalfunktsiooni. Seejuures määratakse aktiivsete valgustite grupi kõrvalgrupid. See grupp kuulab määratud kõrvalgruppide sisselülitussignaale ja lülitab vastavalt seadistustele sisse peavalgustuse või põhivalgustuse.

Avariituli (EM)

„Avariitule (EM) olekunäit“ tähistatakse kahevärviise oleku-LEDiga sensorvalgustil.

- Oleku-LED on vahelduvalt roheline:
Aku regenererimine
- Oleku-LED on alati roheline:
Riket pole / normaalseisund
- Oleku-LED vilgub alaliselt punaselt:
Aku vigane / aku laeng pole enam piisav
- Oleku-LED vilgub vahelduvalt punaselt:
Valgusti pole ühendatud või on defektne
- Oleku LED on väljas:
Võrgupinge või avariivalguse tööseade defektne

7. Hooldus ja korrashoid

Hooldus

Hoolduse ja kontrolli kohta tuleb paigalduskohas järgida avariitule eeskirju ja norme. Avariitulesid ja avariiseadmeid tuleb regulaarselt kontrollida.

Kasutuselevõtmine

Kasutuselevõtja: _____

Kasutuselevõtu kuupäev: _____

Enesetestid (EM)

- Sensorvalgustite, oleku-LEDide ja aku enesetest toimub automaatselt u iga 8 päeva tagant.
- Aku mahtuvuse enesetest võrgukatkestuse simulatsiooni teel toimub neli korda aastas.

Sensorvalgusti üldine talitus koos põhivalgusti ja sensorifunktsiooniga säilivad testimise ajaks.

Enesetest ei asenda riigipõhist ettenähtud avariivalgusti talitluskontrolli.

Kasutaja läbiviidavad kontrollid (EM)

- Igakuiselt tuleb läbi viia LED-olekunäitude ja sensorvalgustite visuaalne kontroll õige funktsioneerimise suhtes.

Akude vahetamine (EM)

Kui avariivalgustusmooduli oleku-LED vilgub pidevalt punaselt, tuleb akud välja vahetada.

- Laske tootjal aku välja vahetada.

Klienditeenindus:

FORTRONIC AS

Tööstuse tee 7, EST-61715 Tõrvandi

Telefon: +372-7-475 208

info@fortronic.ee

- Võtke eelnevalt tootjaga ühendust veendumaks, et asjakohane vahetusvalgusti on olemas.
- Kaks võimalust:
- Vahetage välja uute akudega STEINELi töödeldud sensorvalgusti vastu (hooldusstandard).
 - Vahetage välja uue sensorvalgusti vastu (soodustatud sisseostuhind).
 - Seejärel saatke demonteeritud sensorvalgusti tagasi.

Aku regeneratsioon (EM)

Pärast esmast kasutuselevõttu (ka pärast aku vahetamist või vea kõrvaldamist) regenererib avariituleseade akusid automaatselt. Läbi viiakse kolm tsükli. Tsükkel koosneb 24-tunnisest aku laadimiskorrast ja täielikust tühjenemisest sensorvalgusti kaudu avariirežiimis. Tsükli jooksul ei mõõdetu aku mahtuvust. Aku regenererimisprotsessi ei viida läbi pärast normaalset aku tühjenemist ega pärast akumahtuvuse enesetest.

Puhastamine

Sensorvalgustit võib määrdumise korral puhastada niiske lapiga (ilma puhastusvahendita).

Tähtis: Tööseade pole väljavahetatav.

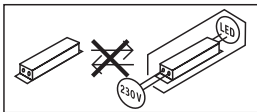

8. Utiliseerimine

Elektriseadmed, lisatarvikud ja pakendid tuleb suunata keskkonnateadlikku taaskasutusse.



Ärge visake elektriseadmeid olmejäätmete hulka!

Ainult ELi riikidele:

Vastavalt vanu elektri- ja elektroonikaseadmeid puudutavale kehtivale Euroopa määrulese ja selle rakendamisele rahvusvahelises õiguses tuleb kasutuskõlbmatud elektriseadmed koguda eraldi ning suunata keskkonnateadlikku taaskasutusse.

9. Vastavusdeklaratsioon

Käesolevaga deklareerib STEINEL GmbH, et käesolev raadioseadme tüüp RS PRO 5100/5150 SC / RS PRO 5100/5150 SC EM vastab direktiivi 2014/53/EL nõuetele. ELi vastavusdeklaratsiooni täielik tekst on kättesaadav järgmisel internetiaadressil: www.steinell.de

10. Vastutus toote eest

Standardi EN 60598-1 turvalisust puudutavaid nõudeid tuleb täita pärast avariivalgusti paigaldamist. Selle standardi täitmise eest vastutab avariituleseadme kasutaja.

Selle standardi eiramise korral loobub tootja igasugusest vastutusest.

STEINEL ei vastuta kaudsete, vahetute või juhuslike kahjude eest, mis tulenevad STEINELi sõnaselgelt heakskiidetud ja ettenähtud kasutusviisist kõrvalekaldumisest. STEINEL ei vastuta kolmandate isikute kahjunõuete eest, mis tulenevad STEINELi sõnaselgelt heakskiidetud ja ettenähtud kasutusviisist kõrvalekaldumisest. Avariituleseadmeid ei tohi avada ega mingil viisil modifitseerida. Avariivalgusti komponente tohib välja vahetada ainult algupärase varuosade vastu ning seda võib teha ainult STEINEL.

Kui avariivalgustiseadmel esineb kahjustusi, mis lubavad oletada, et ohutu käitamine ei ole võimalik, ei tohi sensorvalgusteid kasutusse võtta. STEINEL jätab endale õiguse kataloogis või kasutusjuhendis toodud jooniseid, kaalusid, mõõtmete tabeleid või muid selliseid andmeid muuta eelnevalt ette teatamata, kui see osutub sihipäraseks või on vajalik tehnilise eelse saavutamiseks.

11. Tootja garantii

Tootja garantii STEINEL GmbH, Dieselstraße 80-84, DE-33442 Herzebrock-Clarholz, Saksamaa

Ostjana on teil müüja suhtes samuti seadusega sätestatud puuduste kõrvaldamise õigusi või vastavalt pretensiooniõigusi. Kui teie asukohariigis on need õigused olemas, siis meie garantiideklaratsioon neid ei kärbi ega piira. Me anname teie STEINELi Professional sensortootete laitmatute omaduste ja nõuetekohase talitluse kohta 5-aastase garantii. Me garanteerime, et kõnealune toode on vaba materjali-, valmistamis- ja konstruktsioonivigadest. Me garanteerime kõigi elektrooniliste koostedetailide ja kaablite talitluskõlblikkuse ning et kasutatud valmistamismaterjalid ja nende pealispind on puudustevabad.

Kaebuste esitamine:

kui soovite toote kohta esitada reklamatsiooni, siis palun saatke see komplektisena ja tasutud tarnega koos originaalostutšekiga, mis peab sisaldama ostukuupäeva andmeid ning toote nimetust meie edasimüüjale või otse meile, Fortronic AS, Tööstuse tee 7, 61715, Törvandi. Me soovime teil ostutšekki seetõttu kuni garantiiaja möödumiseni hoolikalt alal hoida. STEINEL ei vastuta tagasisaamise raames esinevate transportidulude ja -riskide eest. Informatsiooni garantiijuhtumi kehtestamiseks saate meie kodulehelt www.fortronic.de või www.steinell-professional.de/garantie

Garantiijuhtumi esinemise või mõne toote kohta küsimuste tekkimise korral võite meile esmaspäevast reedeni 9.00–17.00 vahemikus teeninduse numbril +372 7 475 208 helistada.

5 AASTAT
TOOTJA
GARANTIID

12. Tehnilised andmed

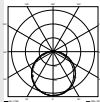
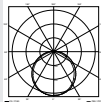
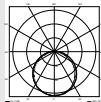
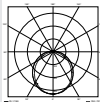
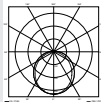
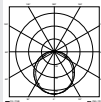
	RS PRO 5100/5150 SC	RS PRO 5100/5150 SC EM	RS PRO 5100/5150 C
Mõõtmed (K × L × S):	RS PRO 5100: 58 × 1.370 × 87 mm RS PRO 5150: 58 × 1.500 × 87 mm		
Võrgupinge	220–240 V / 50/60 Hz		
Võimsustarve (P _{cr})	RS PRO 5100: 31 W / 4.250 lm / 137 lm/W RS PRO 5150: 42 W / 5.900 lm / 140 lm/W		
Värvitemperatuur	4.000 K (neutraalne-valge)		
Värvuse taasesitusindeks	R _a = 82		
Värvikonsistents SDCM	Algväärtus: 3		
Jõudlustegur	0,93		
Võrgupinge	RS PRO 5100: 142mA RS PRO 5150: 194mA		
Keskmine nominaalne eluiga	L70B50 25 °C juures: 60.000 h		
Valgustugevuse jaotus	RS PRO 5100 SC 	RS PRO 5100 SC EM 	RS PRO 5100 C 
	RS PRO 5150 SC 	RS PRO 5150 SC EM 	RS PRO 5150 C 
HF-tehnika	5,8 GHz (reageerib temperatuurist sõltumatult väikseimatele liikumistele)		–
Tuvastusnurk	360°, 160° avatusnurgaga (vaj. ka läbi klaasi, puidu või kergmaterjalidest seinte)		–
Paigalduskõrgus	max 3,5 m		–
Tööriadius	Ø 1–10 m		–
Max kaetud pindala	u 50 m ²		
Põhivalgus	0–100 %		–
Põhivalgustus	0–100 %		–
Aja seadmine	5 sek–60 min + Install-režiim		–
Hämarusnivoo seadistamine	2–2.000 lux + Teach-in-režiim		–
Ümbrustemperatuur	-20 °C kuni +40 °C		
Kaitseliik	IP 65		
Kaitseklass	II		
Materjal	PC IK07		

EE

Ooterežiim andmevõrk (P _{net})	0,40 W		
Ooterežiim sensor (P _{sb})	0,40 W		
Läbivad kaablid	max 16 A		
Bluetoothi sagedus	2,4 – 2,48 GHz		-
Bluetoothi saatmisvõimsus	5 dBm / 3 mW		-
Avariitule aku liik	-	Liitium-raud-fosfaat (LFP)	-
Tööpinge	-	3,2 V	-
Avariivalgusti valgusvõimsus	-	4 W / 687 lm	-
Avariitule valgustuskestus	-	3 h ¹	-
Energiatõhususklass	See toode sisaldab energiatõhususklassi „C“ valgusallikat		

¹ Maksimaalne mahtuvus tagatakse ainult siis, kui kasutatakse kaasasolevaid akusid.

13. Käitusrikked

Rike	Põhjus	Abi
Sensorvalgustil puudub pinge	<ul style="list-style-type: none"> ■ Kaitse on vallandunud, pole sisse lülitatud, juhe on katki ■ Lühis võrgutoitejuhtmes ■ Võrgulüliti on väljas (kui on olemas) 	<ul style="list-style-type: none"> ■ Lülitage kaitse sisse või vahetage välja; lülitage võrgulüliti sisse; kontrollige juhett pingetestriga ■ Kontrollige ühendusi ■ Lülitage võrgulüliti sisse
Sensorvalgusti ei lülitu sisse	<ul style="list-style-type: none"> ■ Hämarusseadistus valesti valitud ■ Võrgulüliti VÄLJAS ■ Kaitse on vallandunud 	<ul style="list-style-type: none"> ■ Seadistada uuesti ■ Lülitage sisse ■ Lülitage kaitse sisse või vahetage välja; vajaduse korral kontrollige ühendust
Sensorvalgusti ei lülitu välja	<ul style="list-style-type: none"> ■ Pidev liikumine tuvastuspiirkonnas 	<ul style="list-style-type: none"> ■ Kontrollige piirkonda
Sensorvalgusti lülitub ilma nähta-va liikumiseta sisse	<ul style="list-style-type: none"> ■ Sensorvalgusti ei ole monteeritud raputusvabalt ■ Liikumine toimus, kuid jälgija ei tuvastanud seda (liikumine seina taga, väikse objekti liikumine valgustite vahetus läheduses jne) 	<ul style="list-style-type: none"> ■ Monteerige korpus kindlalt ■ Kontrollige piirkonda
Sensorvalgusti ei lülitu liikumisest hoolimata sisse	<ul style="list-style-type: none"> ■ Rikete minimeerimiseks eiratakse kiireid liikumisi või on seadistatud liiga väike tuvastuspiirkond ■ Võrgutoitejuhtme ühendus ära vahetatud (L ja N) 	<ul style="list-style-type: none"> ■ Kontrollige piirkonda ■ Kontrollige ühendused L ja N või vastavalt faas üle
Oleku-LED vilgub alaliselt punaselt	<ul style="list-style-type: none"> ■ Aku on vigane (ebapiisav mahtuvus või katkenud akutoide) 	<ul style="list-style-type: none"> ■ Oodake, kuni aku on laetud (alarmi lähtestamine toimub kohe pärast vea kõrvaldamist).
Oleku-LED vilgub vahelduvalt punaselt (näit alles pärast enesetest)	<ul style="list-style-type: none"> ■ Sensorvalgusti pole ühendatud ■ Sensorvalgusti on defektne 	<ul style="list-style-type: none"> ■ Ühendage sensorvalgusti ■ Vahetage sensorvalgusti välja
Oleku-LED ei sütti hoolimata võrguühendusest (pikemalt kui 5 min)	<ul style="list-style-type: none"> ■ Võrgupinge defektne ■ Avariituleseade defektne 	<ul style="list-style-type: none"> ■ Kontrollige võrgupinget ja vajaduse korral lülitage sisse ■ Vahetage avariituleseade välja
Avariitule LED ei põle	<ul style="list-style-type: none"> ■ Võrgupinge puudub ■ Toide alates vähemalt 4 h katkenud ■ Avariituli on defektne 	<ul style="list-style-type: none"> ■ Kontrollige võrgupinget ja vajaduse korral lülitage sisse ■ Vahetage sensorvalgusti välja

1. Apie šį dokumentą

Prašom įdėmiai perskaityti ir išsaugoti!

- Autorių teisės saugomos. Perspausdinti, taip pat ir atskiras ištraukas, leidžiama tik gavus mūsų sutikimą.
- Pasilieka teisė daryti pakeitimus techninio tobulinimo tikslais.

Simbolių paaiškinimas



Įspėjimas apie pavojus!



Nuoroda į atskiras dokumento teksto dalis.

2. Bendrieji saugos nurodymai



Prieš pradėdami dirbti su prietaisu atjunkite elektros energijos tiekimą!

- Montuojant prijungiamajame elektros laide neturi būti įtampos. Todėl visų pirma atjunkite elektros srovę ir įtampos rodytuvu patikrinkite, ar nėra įtampos.
- Sensorinis žibintas jungiamas prie elektros tinklo. Todėl jį turi prijungti specialistai, vadovaudamiesi šalyje galiojančiomis instaliacijos taisyklėmis. (pvz., **DE:** VDE 0100, **AT:** ÖVE-ÖNORM E8001-1, **CH:** SEV 1000)
- Naudokite tik originalias atsargines dalis.
- Remonto darbus ir akumuliatoriaus keitimą gali atlikti tik specializuotos dirbtuvės.
- Avarinio apšvietimo sistemą reikia įrengti laikantis šalyje galiojančių nuostatų ir reguliariai tikrinti, ar ji veikia tinkamai.

3. RS PRO Connect 5100/5150 SC RS PRO Connect 5100/5150 SC EM RS PRO Connect 5100/5150 C

Naudojimas pagal paskirtį

RS PRO Connect 5100/5150 SC

- Sensorinis šviestuvus su aktyviu judesio sensoriumi, skirtas montuoti ir drėgnose patalpose.
- Dėl jautraus judesių fiksavimo naudojimo galimybės lauke yra ribotas.

Pastaba:

montuodami užtikrinkite, kad būtų išlaikytas mažiausiai 3 m atstumas iki WLAN maršruto parinktuvo arba prieigos taškų.

Naudojimas pagal paskirtį

RS PRO Connect 5100/5150 SC EM

- Jutiklinis šviestuvus su aktyviu judesio jutikliu taip pat skirtas montuoti drėgnose patalpose.
- Dėl didelio jautrumo šviestuvus tik ribotai tinka naudoti lauke.
- Integruotas avarinis apšvietimas (EM).

Naudojimas pagal paskirtį

RS PRO Connect 5100/5150 C

- Šviestuvus be aktyvaus judesio jutiklio taip pat skirtas montuoti drėgnose patalpose.



Skirtas naudoti aplinkoje, kurioje ant šviestuvo gali kauptis laidžios dulksės.

Jutiklinių šviestuvų veikimas

Įrengtas AD sensorius siunčia aukšto dažnio elektromagnetines bangas (5,8 GHz) ir priima jų aidą. Esant mažiausiam judesiui jautrumo zonoje, sensorius pastebi aidą pasikeitimą.

Tada mikroprocesorius duoda komandą „įjungti šviesą“. Sensorius gali suveikti ir per duris, langus ar plonas sienas.

Pastaba: HF jutiklio aukšto dažnio galia yra apie

1 mW – tai sudaro tik vieną tūkstantąją mobiliojo telefono arba mikrobangų krosnelės galios.

Šviestuvų veikimas

Šviestuvai be jutiklio. Funkcijos veikia C variante tik kartu su jutikliniu gaminiu, kuriame įdiegtas „Bluetooth“.

Avarinis apšvietimo funkcija

Dingus elektros tinklo įtampai, avarinis apšvietimas (EM), atitinkantis standartą EN 60598-2-22, automatiškai įsijungia 3 valandoms.

Tiekiami įranga, RS PRO Connect 5100/5150 SC / RS PRO Connect 5100/5150 SC EM (3.1 pav.)

- Jutiklinis vidinis šviestuvus
- 2 montavimo gnybtai
- 2 užsklandos

Tiekiami įranga, RS PRO Connect 5100/5150 C (3.2 pav.)

- Vidinis šviestuvus
- 2 montavimo gnybtai

Gaminio matmenys, RS PRO Connect 5100 (3.3 pav.)

Gaminio matmenys, RS PRO Connect 5150 (3.4 pav.)

Gaminio apžvalga, RS PRO Connect 5100/5150 SC / RS PRO Connect 5100/5150 SC EM (3.5 pav.)

- A Kabelių sujungiklis
- B Sukamoji jungtis
- C Gnybtai
- D Montavimo gnybtas

- E Antgaliai
- F Šviestuvo korpusas
- G HF sensorius
- H Įkišamas dangtelis

Gaminio apžvalga, RS PRO Connect 5100/5150 C (3.6 pav.)

- A Srieginė kabelio mova
- B Užsukamas dangtelis
- C Jungiamasis gnybtas
- D Montavimo gnybtas
- E Antgaliai
- F Šviestuvo korpusas

Jautrumo zonos montuojant prie lubų Ø 1 – 10 m (3.7 pav.)

Jautrumo zonos montuojant prie sienos Ø 1 – 10 m (3.8 pav.)

Šviesos intensyvumo pasiskirstymas (3.9 - 3.14 pav.)

- Pasirinkite tinkamą montavimo vietą atsižvelgdami į jautrumo zonos ilgį ir judėjimo fiksavimą.

Pastaba: tvirtinant ant sienos šviestuvą turi būti montuojamas horizontaliai.

Montavimo eiga

- Išjunkite elektros energijos tiekimą (4.1 pav.)
- Pažymėkite gręžimo skylės (5.1 pav.)
- Išgręžkite skylės ir įkiškite kaiščius (5.2 pav.)
- Priveržkite montavimo gnybtus (5.3 pav.)
- Uždėkite šviestuvo korpusą (5.4 pav.)
- Sėkmingą užsifiksavimą patvirtina spragtelėjimas
- Atidarykite kabelių sujungiklį ir sukamąją jungtį (5.5 pav.)
- Jungiamąjį kabelį prakiškite pro kabelių sujungiklį ir sukamąją jungtį, tada prijunkite prie kištukinės jungties (5.6 pav.)
- Uždarykite kabelių sujungiklį ir sukamąją jungtį (5.7 pav.)
- Įjunkite elektros energijos tiekimą (5.7 pav.)

4. Elektros jungtis

Sujungimo schema (4.1 pav.)

Įvadą sudaro trijų laidų kabelis:

- L** = fazė (dažniausiai juodas arba rudas laidas)
- N** = nulinis laidas (dažniausiai mėlynas)
- PE** = apsauginis laidas (žalias / geltonas)

Jei kyla abejonų, laidus patikrinkite įtampos indikatoriumi; po to atjunkite srovę. Fazė (**L**), nulinis laidas (**N**) ir apsauginis laidas (**PE**) jungiami prie kištukinio gnybto.

Svarbu:

Neteisingai sujungti laidai sukelia trumpąjį jungimą prie-taise arba paskirstymo dėžutėje. Tokiu atveju reikia dar kartą identifikuoti atskirus kabelius ir prijungti iš naujo.

Tinklo įvade galima įrengti įjungimo ir išjungimo jungtikius.

Pastaba. Šio šviestuvo šviesos elementas yra nekeičiamas. Todėl prireikus jį pakeisti (pvz., pasibaigus naudojimo laikui), reikia keisti visą šviestuvą.

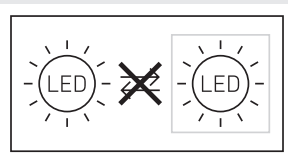

5. Montavimas

- Patikrinkite visas dalis, ar nėra pažeidimų.
- Esant pažeidimams gaminio nenaudokite.
- Montuodami sensorinį šviestuvą pasirinkite nuo vibracijos apsaugotą vietą.

6. Veikimas

Gamyklos nustatymai (būsena pristatymo metu)

- Jautrumo zonos ilgio nustatymas: maks.
- Pagrindinio apšvietimo trukmės nustatymas: 10 sek.
- Bazinio apšvietimo trukmės nustatymas: 1 min.
- Prieblandos lygio nustatymas: 2.000 liuksų
- Bazinio apšvietimo reguliavimo lygis: 50 %

Jei norite nustatyti gaminio etaloninį režimą, techninius dokumentus rasite www.steinell.de.

Norint konfigūruoti šviestuvą, reikia iš „AppStore“ atsisiųsti STEINEL „Connect App“. Tam reikalingas išmanusis telefonas arba planšetė, kurioje įdiegtas „Bluetooth“.

Android



iOS



Nesukonfigūravus šviestuvo programėle, jis veikia kaip savarankiškas sensorinis šviestuvas su numatytais gamykliniais nustatymais.

Nuolatinės srovės režimas

Veikiant nuolatinės įtampos režimu nustatoma 100 % šviesos galia.

Ijungus / dingus įtampai

Atjungus tinklo įtampą, šviestuvo nustatymai ir esamas veikimo režimas išsaugomi. Vėl atsiradus tinklo įtampai, jie atkuriami.

Jautrumo zonos nustatymas

Jautrumo zonos ilgį galima nustatyti nuo 1 iki 10 m. Naudojantis pridėtomis užsklandomis jautrumo zonos ilgį galima sumažinti keturiomis kryptimis.

- Atidarykite sukamąją jungtį **(6.1 pav.)**
- Nutraukite dangtelį maždaug 7 cm. Kabelio sujungiklio atjungti nereikia **(6.2 pav.)**
- Uždėkite užsklandas **(6.3 pav.)**
- Užstumkite dangtelį ir uždarykite sukamąją jungtį **(6.4 pav.)**

Jautrumo zonos ilgio nustatymo pavyzdžiai **(6.5 pav.)**

Ši funkcija veikia C variantuose tik kartu su jutikliniu gaminiu, kuriame įdiegtas „Bluetooth“.

Švietimo trukmės nustatymas

Pageidaujamą apšvietimo veikimo trukmę galima tolygiai reguliuoti nuo penkių sekundžių iki 60 minučių. Kaskart užfiksavus judesį prieš pasibaigiant šiam laikui, laikmatis įsijungia iš naujo.

Ši funkcija veikia C variantuose tik kartu su jutikliniu gaminiu, kuriame įdiegtas „Bluetooth“.

Bazinis apšvietimas

Bazinio apšvietimo ryškumas gali būti nustatytas nuo 0 iki 100 %.

Bazinio apšvietimo trukmė gali būti nustatyta nuo 10 iki 30 minučių arba visai nakčiai.

Pagrindinis apšvietimas

Pagrindinio apšvietimo ryškumas gali būti nustatytas nuo 0 iki 100 %.

Prieblandos lygio nustatymas

Pageidaujamas šviestuvo suveikimo slenkstis nustatomas tolygiai nuo maždaug 2 iki 2.000 liuksų.

Ši funkcija veikia C variantuose tik kartu su jutikliniu gaminiu, kuriame įdiegtas „Bluetooth“.

Grupavimas

„RS PRO 5100/5150 SC / RS PRO 5100/5150 SC EM / RS PRO 5100/5150 C“ galima naudoti kaip atskirą šviestuvą arba radijo ryšiu sujungti kelis šviestuvus į grupę.

Programėlėje „Steinel Connect App“ turi būti nustatytas pagrindinis kiekvienos grupės įrenginys. Visi grupės šviestuvai veikia analogiškai sukonfigūruotam pagrindiniam grupės įrenginiui. Kiekvieno grupės įrenginio jautrumo zonos ilgį galima nustatyti individualiai.

„RS PRO 5100/5150 SC EM“ dėl ciklinių akumuliatoriaus patikrų tik sąlyginai tinkamas naudoti kaip pagrini-

nis grupės prietaisas. Savitiktros fazių metu sensorius yra išaktyvintas. Todėl šiuo laikotarpiu šviestuvai negali fiksuoti judėjimo.

Ši funkcija veikia C variantuose tik kartu su jutikliniu gaminiu, kuriame įdiegtas „Bluetooth“.

Fade Time

Naudojant funkciją „Fade Time“, galima nustatyti užtamsinimo kreivę (1–3 s) įjungimo ir išjungimo metu.

Kaimynų funkcija

Naudojantis programėle „Steinel Connect App“ galima suaktyvinti ir (arba) išaktyvinti kaimynų funkciją. Tuo metu priskiriamos aktyvių šviestuvų grupių kaimynų grupės. Grupė reaguoja į priskirtos kaimynų grupės signalus ir pagal nustatymus persijungia, atitinkamai, į pagrindinį arba bazinį apšvietimą.

Avarinis apšvietimas (EM)

„Avarinio apšvietimo ŪEM) būklės indikatorius“ būklė parodoma dvispalviu šviesos diodu ant sensorinio šviestuvo.

- Būklės LED su pertrūkais žaliai:
Akumuliatoriaus atnaujinimas
- Būklės LED nuolat žaliai:
Trikčių nėra / įprasta būseną
- Būklės LED nuolat mirksi raudonai:
Akumuliatoriai sugedę / akumuliatorių įkrova nebe-pakankama
- Būklės LED su pertrūkais mirksi raudonai:
Šviestuvai neprijungtas arba sugedęs
- Būklės LED nešviečia:
Nėra tinklo įtampas arba avarinis apšvietimas sugedęs

7. Priežiūra ir techninė priežiūra

Techninė priežiūra

Vykdamas techninį aptarnavimą ir kontrolę būtina laikytis nuostatų ir standartų, taikomų avariniam apšvietimui montavimo vietoje. Avarinis apšvietimas ir avarinio apšvietimo prietaisai turi būti reguliariai tikrinami.

Eksplotacijos pradžia

Eksplotaciją pradėjo: _____
Eksplotacijos pradžios data: _____

Savitiktros testai „(EM)“

- Sensorinio šviestuvo, būklės LED ir akumuliatorių savitiktros testai vykdomi automatiškai maždaug kas 8 dienas.
- Akumuliatoriaus talpos savitiktros testas imituojant tinklo sutrikimą atliekamas keturis kartus per metus. Bendrosios sensorinio šviestuvo su pagrindiniu apšvietimu ir sensorine funkcija funkcijos testavimo metu išlieka. Savaiminis testas nepakeičia šalyje įstatymiškai numatytų avarinio apšvietimo funkcijų patikros.

Naudotojo kontrolės „(EM)“

- Reikia atlikti kas mėnesines LED būklės indikatorius ir sensorinio šviestuvo apžiūras tikrinant tinkamą veikimą.

Akumulatoriaus keitimas „(EM)“

Jeigu avarinio apšvietimo modulis LED nuolat mirksi raudonai, reikia pakeisti akumuliatorių.

- Paveskite kumuliatorių keitimą gamintojui. Klientų aptarnavimo tarnyba: KVARCAS
Neries krantinė 32
LT-48463 Kaunas
Telefonas: +370 37 408030
info@kvarcas.lt
 - Susisiekite su gamintoju iš anksto, kad įsitikintumėte, ar gamintojas turi atitinkamą šviestuvą pakeitimui.
- Dvi galimybės:
- pakeitimas STEINEL modifikuotu sensoriniu šviestuvu su naujais akumuliatoriais (bendras aptarnavimo mokestis);
 - pakeitimas nauju sensoriniu šviestuvu (palankesnė įsigyjimo kaina).
- Po to gražinkite išmontuotą sensorinį šviestuvą.

Akumulatoriaus regeneravimas „(EM)“

Po pirmojo paleidimo (akumulatoriaus keitimo arba trikties pašalinimo) avarinio apšvietimo prietaisais regeneruoja akumuliatorių automatiškai. Atliekami trys ciklai. Ciklą sudaro 24 valandų įkrova ir pilna iškrova per sensorinį šviestuvą, veikiančią avariniu režimu.

Ciklų metu neatliekami akumulatoriaus talpos matavimai.

Akumulatoriaus regeneravimo procedūra neatliekama nei po įprasto akumulatoriaus išsikrovimo, nei po akumulatoriaus talpos savitiksio testo.

Valymas

Užsiteršusį sensorinį šviestuvą galima valyti drėgnu skudurėliu (be valiklio).

Svarbu: Valdymo prietaisais nekeičiamas.

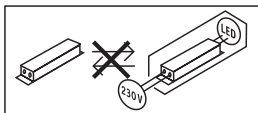

8. Šalinimas

Elektriniai prietaisai, priedai ir pakuotės turi būti perdirbami aplinkai nekenksmingu būdu.



Neišmeskite elektrinių prietaisų kartu su buitinėmis atliekomis!

Tik ES šalims

Remiantis galiojančia Europos Sąjungos Direktyva dėl elektros ir elektronikos įrangos atliekų ir jos perkėlimo į nacionalinę teisę, nebetinkami naudoti elektros prietaisai turi būti renkami atskirai ir perdirbami aplinkai nekenksmingu būdu.

9. Atitikties deklaracija

AŠ, STEINEL GmbH, patvirtinu, kad radijo įrenginių tipas RS PRO Connect 5100 LED/RS PRO Connect 5100 LED EM atitinka Direktyvą 2014/53/ES. Visas ES atitikties deklaracijos tekstas prieinamas šiuo interneto adresu: www.steinell.de

10. Atsakomybė už gaminį

Po avarinio šviestuvo įrengimo turi būti vykdomi standarto EN60598-1 saugos reikalavimai. Šio standarto reikalavimų vykdymas tenka avarinio apšvietimo prietaiso naudotojui.

Nesilaikant šio standarto reikalavimų, gamintojas neprisiima jokios atsakomybės.

STEINEL neprisiima atsakomybės už tiesioginę, netiesioginę arba laikiną žalą, kuri nesujusiu su STEINEL vienareikšmiai leidžiamu, tinkamu naudojimu. STEINEL taip pat neatsako už trečiųjų asmenų pareikštą pretenzijas dėl žalos atlyginimo, kuri nesujusiu su STEINEL vienareikšmiai leidžiamu, tinkamu naudojimu. Avarinio apšvietimo prietaisus draudžiama atidaryti ar kitu būdu modifikuoti. Avarinių šviestuvų komponentai gali būti keičiami tik originaliomis dalimis ir tik STEINEL darbuotojai.

Jeigu avarinio apšvietimo prietaisais sugedo ir dėl gedimo saugus eksploatavimas nėra galimas, sensorinį šviestuvą naudoti draudžiama. STEINEL pasilieka teisę keisti atvaizdus, svorius, matmenų lenteles ar kitus duomenis kataloge ar naudojimo instrukcijoje be išankstinio pranešimo, jeigu tai yra tikslinga arba sąlygota techninės pažangos.

11. Gamintojo garantija

Gamintojo garantija STEINEL GmbH, Dieselstraße 80-84, DE-33442 Herzebrock-Clarholz, Vokietija

Kaip pirkėjas, prireikus, turite jums įstatymų suteiktas teises, reiškiamas pardavėjui. Jeigu šios teisės egzistuoja jūsų šalyje, mūsų garantija jų negali sumažinti arba apriboti. Suteikiame jums 5 metų garantiją užtikrindami puikias savybes ir sklandų „STEINEL-Professional“ sensorinio gaminio veikimą. Garantuojame, kad šiame gaminyje nėra medžiagos, gamybos ir konstrukcinių defektų. Garantuojame sklandų visų elektroninių dalių ir kabelių veikimą ir užtikriname, kad visos naudotos medžiagos ir jų paviršiai yra be trūkumų.

Galiojimas:

Jeigu norite pareikšti pretenziją dėl gaminio, atsiųskite jį visą, apmokėję gabenimo išlaidas, su originaliu pirkimo dokumentu, kuriame turi būti nurodyta pirkimo data ir pavadinimas, pardavėjui iš kurio pirkote arba STEINEL atstovui Lietuvoje UAB KVARCAS (Neries krantinė 32, Kaunas) arba tiesiai gamintojui šiuo adresu: Neries krantinė 32, LT-48463 Kaunas. Todėl rekomenduojame pirkimo dokumentą saugoti iki garantinio laiko pabaigos. STEINEL nedengia gabenimo išlaidų ir neatsako už riziką grąžinant. Informacijos kaip pasinaudoti garantine teise rasite mūsų svetainėje info@kvarcas.lt.

Garantinio įvykio atveju arba jeigu turite klausimų, susijusių su šiuo gaminiu, bet kada galite skambinti STEINEL atstovui Lietuvoje UAB KVARCAS (8-37-408030) arba tiesiogiai gamintojui jo aptarnavimo skyriaus budinčiąja linija 8-37-408030.

5 METŲ
GAMINTOJŲ
GARANTIJA

12. Techniniai duomenys

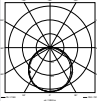
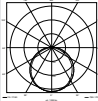
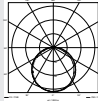
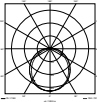
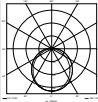
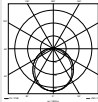
	RS PRO 5100/5150 SC	RS PRO 5100/5150 SC EM	RS PRO 5100/5150 C
Matmenys (A × I × P)	RS PRO 5100: 58 × 1.370 × 87 mm RS PRO 5150: 58 × 1.500 × 87 mm		
Tinklo įtampa	220–240 V / 50/60 Hz		
Galios suvartojimas (P _{ort})	RS PRO 5100: 31 W / 4.250 lm / 137 lm/W RS PRO 5150: 42 W / 5.900 lm / 140 lm/W		
Spalvos temperatūra	4.000 K (neutraliai balta spalva)		
Spalvos atkūrimo indeksas	R _a = 82		
Spalvų nuoseklumas SDCM	Pradinė reikšmė: 3		
Galios koeficientas	0,93		
Tinklo srovė	RS PRO 5100: 142mA RS PRO 5150: 194mA		
Vidutinis projektinis naudojimo laikas:	L70B50 esant 25 °C: 60.000 val.		
Šviesos intensyvumo pasiskirstymas	RS PRO 5100 SC 	RS PRO 5100 SC EM 	RS PRO 5100 C 
	RS PRO 5150 SC 	RS PRO 5150 SC EM 	RS PRO 5150 C 
Aukšto dažnio technika	5,8 GHz (priklausomai nuo temperatūros reaguoja į mažiausią judesį)		–
Apimties kampas	360°, esant 160° atverties kampui (prireikus, per stiklą, medį, konstrukcines sienes)		–
Montavimo aukštis	Maks. 3,5 m		–
Jautrumo zonos ilgis	Ø 1 – 10 m		–
Maks. aprėptis	Apie 50 m ²		
Bazinis apšvietimas	0 – 100 %		–
Pagrindinis apšvietimas	0 – 100 %		–
Švietimo trukmės nustatymas	5 sek. – 60 min. + įrengimo režimas		–
Prieblandos lygio nustatymas	2 – 2.000 liuksų + įsisavinimo režimas		–
Aplinkos temperatūra	–20 °C – +40 °C		
Saugos klasė	IP 65		
Apsaugos klasė	II		
Medžiaga	PC IK07		

LT

Rezervinis tinklas (P_{net})	0,40 W		
Budėjimo jutiklis (P_{sb})	0,40 W		
Kiaurinis laidų tiesimas	Maks. 16 A		
„Bluetooth“ dažnis	2,4 – 2,48 GHz		–
„Bluetooth“ siuntimo galia	5 dBm / 3 mW		–
Avarinio apšvietimo akumuliatoriaus rūšis	–	Ličio geležies fosfatų (LGF)	–
Maitinimas	–	3,2 V	–
Avarinio apšvietimo šviesos galia	–	4 W / 687 lm	–
Avarinio apšvietimo švietimo trukmė	–	3 h ¹	–
Energinio efektyvumo klasė	Šiame gaminyje yra „C“ energinio efektyvumo klasės šviesos šaltinis		

¹ Maksimali talpa užtikrinama tik naudojant pridėtus akumulatorius.

13. Veikimo sutrikimai

Sutrikimas	Priežastis	Ištaisymas
Sensoriniame šviestuve nėra elektros srovės	<ul style="list-style-type: none"> ■ Suveikė saugiklis, neįjungta, nutrauktas laidas ■ Trumpasis jungimas elektros kabelyje ■ Išjungtas tinklo jungiklis (jei yra) 	<ul style="list-style-type: none"> ■ Įjunkite, pakeiskite saugiklį; įjunkite tinklo jungiklį; įtampos tikrinimo prietaisu patikrinkite laidą ■ Patikrinkite jungtis ■ Įjunkite tinklo jungiklį
Sensorinis šviestuvus neįsijungia	<ul style="list-style-type: none"> ■ Neteisingas sutėmimo nustatymas ■ Išjungtas tinklo jungiklis ■ Suveikė saugiklis 	<ul style="list-style-type: none"> ■ Sureguliuokite iš naujo ■ Įjunkite ■ Įjunkite, pakeiskite saugiklį; jeigu reikia, patikrinkite jungtį
Sensorinis šviestuvus neišsijungia	<ul style="list-style-type: none"> ■ Jautrumo zonoje fiksuojamas nuolatinis judesys 	<ul style="list-style-type: none"> ■ Patikrinkite veikimo zonos nustatymus
Sensorinis šviestuvus įsijungia, nors judesio nebuvo	<ul style="list-style-type: none"> ■ Sensorinis šviestuvus vibruoja ■ Buvo fiksuotas judesys, tačiau stebėtojas jo neatpažino (judesys už sienos, mažo objekto judesys netoli šviestuvo ir pan.) 	<ul style="list-style-type: none"> ■ Tvirtai prisukite korpusą ■ Patikrinkite veikimo zonos nustatymus
Sensorinis šviestuvus neįsijungia esant judėjimui	<ul style="list-style-type: none"> ■ Greiti judesiai nuslopunami siekiant sumažinti trikdžius arba nustatyta per maža jautrumo zona ■ Netinkamo tinklo laido prijungimas (L ir N) 	<ul style="list-style-type: none"> ■ Patikrinkite veikimo zonos nustatymus ■ Patikrinkite L ir N jungtis ir (arba) fazę
Būklės šviesos diodas nuolat mirksi raudona spalva	<ul style="list-style-type: none"> ■ Sugedo akumulatorius (nepakankama talpa arba nutrukęs akumulatoriaus laidas) 	<ul style="list-style-type: none"> ■ Palaukite, kol akumulatorius bus įkrautas (pavojaus signalo atstata įvyksta iškart po trikties pašalinimo)
Būklės LED su pertrūkiiais mirksi raudona spalva (tik po kito savitikros testo)	<ul style="list-style-type: none"> ■ Neprijungtas sensorinis šviestuvus ■ Sensorinis šviestuvus sugedo 	<ul style="list-style-type: none"> ■ Prijunkite sensorinį šviestuvą ■ Pakeiskite sensorinį šviestuvą
Būklės LED nešviečia nepaisant tinklo jungties (ilgiau nei 5 min.)	<ul style="list-style-type: none"> ■ Sutriko tinklo įtampa ■ Sugedo avarinio apšvietimo prietaisai 	<ul style="list-style-type: none"> ■ Patikrinkite tinklo įtampą ir įjunkite ■ Pakeiskite avarinio apšvietimo prietaisą
Avarinio apšvietimo LED išėj	<ul style="list-style-type: none"> ■ Nėra įtampos ■ Tinklo įtampos nėra mažiausiai 4 val. ■ Sugedo avarinis apšvietimas 	<ul style="list-style-type: none"> ■ Patikrinkite tinklo įtampą ir įjunkite ■ Pakeiskite sensorinį šviestuvą

1. Par šo dokumentu

Lūdzu, izlasiet to uzmanīgi un saglabājiet!

- Autortiesības ir aizsargātas. Pārpublicēšana, arī atsevišķu izvilkumu veidā, tikai ar mūsu atļauju.
- Paturam tiesības veikt izmaiņas, kas saistītas ar tehnikas attīstību.

Simbolu skaidrojums



Bīdīnājums par bīstamību!



Norāde uz tekstu dokumentā

2. Vispārēji drošības norādījumi



Pirms jebkādiem darbiem ar ierīci, pārtrauciet strāvas padevi tai!

- Montāžas laikā pievienojamais elektrības vads nedrīkst atrasties zem sprieguma. Tādēļ vispirms jāatslēdz elektrība un ar sprieguma testerī jāpārbauda, vai sprieguma vairs nav.
- Instalējot sensorgaismekli, jāstrādā ar elektrotīkla spriegumu. Tādēļ tas jāveic speciālistam un saskaņā ar vietējo instalēšanas un pieslēgšanas tehnisko priekšrakstu prasībām. (piem. **DE** - VDE 0100, **AT** - ÖVE-ÖNORM E8001-1, **CH** - SEV 1000)
- Izmantojiet tikai oriģinālās detaļas.
- Remontu un akumulatora maiņu drīkst veikt tikai profesionālas darbnīcas.
- Avārijas gaismas sistēma ir jāuzinstalē pēc konkrētajā valstī spēkā esošajiem priekšrakstiem un regulāri ir jāpārbauda to pareiza funkcija.

3. RS PRO Connect 5100/5150 SC RS PRO Connect 5100/5150 SC EM RS PRO Connect 5100/5150 C

RS PRO Connect 5100/5150 SC noteikumiem atbilstoša lietošana

- Sensorgaismeklis ar aktīvu kustību ziņotāju, kas ir piemērota arī montāžai mitrās telpās.
- Jūtīgās uztveres dēļ arī izmantojams tikai ierobežoti.

Norādījums:

Uzstādīšanas laikā nodrošiniet vismaz 3 m attālumu līdz Wi-Fi maršrutētājiem vai piekļuves punktiem (Access Points).

RS PRO Connect 5100/5150 SC EM noteikumiem atbilstoša lietošana

- Senora lampa ar aktīvo kustību sensoru ir piemērota arī uzstādīšanai mitrās telpās.

- Ārpus telpām tās lietošana ir ierobežota jutīgās uztveršanas dēļ.
- Integrēta ārkārtas gadījumu gaisma (EM).

RS PRO Connect 5100/5150 C noteikumiem atbilstoša lietošana

- Senora lampa bez aktīva kustību sensora ir piemērota arī uzstādīšanai mitrās telpās.



Piemērota lietošanai vidē, kur uz lampas var uzkrāties vadītspējīgi putekļi.

Sensora lampu funkcija

Iebūvētais augstfrekvences sensors raida augstas frekvences elektromagnētiskos viļņus (5,8 GHz) un uztver to atstarojumu. Mazākās kustības gadījumā gaismekļa uztveres zonā sensors fiksē izmaiņas atstarotajos viļņos. Iebūvēts mikroprocesors tad aktivizē komandu "Ieslēgt gaismu". Sensors var uztvert arī kustības aiz durvīm, stikla rūtīm vai plānām sienām.

Norāde: HF sensora augstfrekvences jauda sasniedz aptuveni 1 mW - tā ir tikai tūkstošā daļa no mobilā telefona vai mikroviļņu krāsns raidīšanas jaudas.

Lampu funkcija

Lampa bez sensora. C variantam funkcijas vienmēr ir piemērojamas tikai kombinācija ar Bluetooth sensora izstrādājumu.

Ārkārtas gadījumu gaismas funkcija

Strāvas pārtraukuma gadījumā ārkārtas gadījumu gaisma (EM) automātiski ieslēdzas uz 3 stundām saskaņā ar EN 60598-2-22.

RS PRO Connect 5100/5150 SC piegādes komplektācija / RS PRO Connect 5100/5150 SC EM (3.1 att.)

- Senora iekšējā lampa
- 2 montāžas aizspiedņi
- 2 uzspraužamas blendes

RS PRO Connect 5100/5150 C (3.2 att.) piegādes komplektācija

- Iekšējā lampa
- 2 montāžas skavas

RS PRO Connect 5100 (3.3 att.) izstrādājuma izmēri RS PRO Connect 5150 (3.4 att.) izstrādājuma izmēri

RS PRO Connect 5100/5150 SC /RS PRO Connect 5100/5150 SC EM (3.5 att.) ierīces pārskats

- A** Kabeļuzmava
- B** Pagriežama aizdare
- C** Pieslēguma aizspiednis
- D** Montāžas aizspiednis
- E** Gala kāpes
- F** Gaismekļa korpus
- G** Augstfrekvences sensors
- H** Uzspraužams nosegs

RS PRO Connect 5100/5150 C (3.6 att.) ierīces pārskats

- A Kabeļu skrūvsavienojums
- B Pagriežams fiksators
- C Pieslēguma spaiļe
- D Montāžas skava
- E Gala vāki
- F Lampas korpusi

Uztveršanas zonas, piestiprinot pie griestiem

Ø 1 – 10 m

(3.7 att.)

Uztveršanas zona, piestiprinot pie sienas Ø 1 – 10 m

(3.8 att.)

Gaišuma dalījums (3.9 - 3.14 att.)

4. Elektriskais pieslēgums

Slēgumu plāns (4.1. att.)

Tīkla pievadvadu veido 3 dzīslu kabelis:

L = fāze (parasti melns, brūns vai pelēks)

N = nulles vads (parasti zils)

PE = zemējums (zaļš/dzeltenš)

Šaubu gadījumā ar sprieguma mērītāju ir jānosaka kabeļa dzīslas; pēc tam kabelis atkārtoti ir jāatslēdz no strāvas tīkla. Fāze (**L**), nulles vads (**N**) un zemējums (**PE**) ir jāpievieno spaiļēm.

Svarīgi:

Pieslēgumu sajaukšana vēlāk var izraisīt īssavienojumu ierīcē vai Jūsu sadales skapī. Šādā gadījumā ir atkārtoti jāveic atsevišķu kabeļu noteikšana un savienošana.

Tīkla pievadvadā var iemontēt tīkla slēdzi, kas paredzēts ieslēgšanai un izslēgšanai.

Norādījums, Šīs lampas gaismas avots nav nomaīnāms. Ja gaismas avots jānomaina (piemēram, beidzoties tā kalpošanas laikam), jānomaina visa lampa.

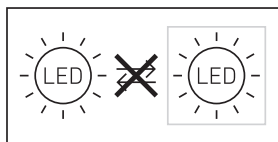

5. Montāža

- Pārbaudiet visas detaļas, vai tās nav bojātas.
- Bojājumu gadījumā nelietojiet produktu.
- Montējot sensora gaismekli, uzmanība pievēršama tam, lai tas tiktu piestiprināts stabili.
- Izvēlieties montāžai piemērotu vietu, ņemot vērā sniedzamību un kustības uztveršanu

Norāde! Veicot montāžu pie sienas, gaismeklis ir jāuzstāda horizontāli.

Montāžas soļi

- Atslēdziet elektrības apgādi (**4.1. att.**)
- Atzīmējiet urbuma vietas (**5.1. att.**)
- Izurbiet caurumus un ievietojiet dībeļus (**5.2. att.**)
- Pieskrūvējiet montāžas aizspiedņus (**5.3. att.**)
- Uzstipriniet gaismekļa korpusu (**5.4. att.**)
- Klikšķis apstiprina nofiksēšanos
- Atveriet kabeļzuvu un pagriežamo aizdari (**5.5. att.**)
- Izvietiet pieslēguma kabeli cauri kabeļzuvai un pagriežamajai aizdarei un pievienojiet to spaiļēm (**5.6. att.**)
- Aizveriet kabeļzuvu un pagriežamo aizdari (**5.7. att.**)
- Ieslēdziet elektrības apgādi (**5.7. att.**)

6. Funkcijas

Rūpnīcas iestatījumi (piegādes stāvoklis)

- Darbības attāluma iestatījums: maks.
- Galvenās gaismas laika iestatījums: 10 s
- Pamata gaismas laika iestatījums: 1 min.
- Krāsas iestatījums: 2.000 Lux
- Pamata gaismas gaišuma līmenis: 50 %

Lai izstrādājumu pārslēgtu atsaucēs režīmā, skatiet tehnisko dokumentāciju vietnē:
www.steinel.de

Lai konfigurētu lampu, no sava lietotņu veikala (AppStore) lejupielādējiet lietotni "Steinel Connect".

Nepieciešams viedtālrunis vai planšetdators, kas atbalsta Bluetooth.

Android



iOS



Ja gaismekli nekonfigurē ar lietotnes palīdzību, tas darbojas kā neatkarīgs sensorgaismeklis ar iestatītiem rūpnīcas iestatījumiem.

Līdzstrāvas (DC) režīms

Strādājot ar līdzstrāvas spriegumu, gaismas izvade ir iestatīta uz 100 %.

Palaišana/sprieguma pārtraukums

Kad tiek atslēgts elektrotīkla spriegums, tiek saglabāti lampas iestatījumi, kā arī pašreizējais darbības režīms. Kad atkārtoti ir pieejams tīkla spriegums, tas tiek atjaunots.

Darbības rādiusa izvēle

Sniedzamību iespējams iestatīt bez pakāpēm starp 1 un 10 m. Ievietojot pievienotās blendes sniedzamību samazināt četros virzienos.

- Atveriet pagriežamo aizdari (**6.1. att.**)
- Novilkiet gala kapi apm. 7 cm. Kabeļuzmava nav jāatskrūvē. (**6.2. att.**)
- Uzlieciet uzspraužamās blendes (**6.3. att.**)
- Uzstumiet atpakaļ gala kapi un auzveriet pagriežamo aizdari (**6.4. att.**)

Piemēri sniedzamības iestatīšanai (**6.5. att.**)

C variantiem šī funkcija vienmēr ir piemērojama tikai kombinācija ar Bluetooth sensora izstrādājumu.

Laika iestatījums

Vēlamo spīdēšanas ilgumu bezpakāpju režīmā iespējams iestatīt no piecām sekundēm līdz 60 minūtēm. Jebkura kustība, kas konstatēta pirms šī laika beigām, iedarbina taimeru no jauna.

C variantiem šī funkcija vienmēr ir piemērojama tikai kombinācija ar Bluetooth sensora izstrādājumu.

Pamata gaisma

Pamata gaismas gaišumu iespējams iestatīt diapazonā no 0 % līdz 100 %.

Pamata gaismas ilgumu bezpakāpju režīmā iespējams iestatīt no 10 minūtēm līdz 30 minūtēm vai arī visu nakti.

Galvenā gaisma

Galvenās gaismas gaišumu iespējams iestatīt diapazonā no 0 % līdz 100 %.

Krāsas iestatījums

Vēlamo lampas ieslēgšanas robežu bezpakāpju režīmā iespējams iestatīt no 2 līdz 2.000 Lux.

C variantiem šī funkcija vienmēr ir piemērojama tikai kombinācija ar Bluetooth sensora izstrādājumu.

Grupēšana

Pastāv iespēja, RS PRO 5100/5150 SC / RS PRO 5100/5150 SC EM / RS PRO 5100/5150 C izmantot kā atsevišķu gaismekli, vai arī saslēgt vairākus gaismekļus grupā caur radiokomunikāciju.

Katrā grupā Steinel Connect App lietotnē jānosaka grupas vadītājs. Visi vienas grupas gaismekļi darbojas

analogi grupas vadītāja konfigurācijai. Sniedzamību iespējams iestatīt individuāli visiem grupas dalībniekiem.

RS PRO 5100/5150 SC EM ciklisko akumulatoru pārbaūžu dēļ ir tikai nosacīti piemērots kā grupas vadošais sensors. Paštrastēšanas fāzē sensors ir deaktivēts. Līdz ar to gaismeklis šajā laikā nevar atpazīt kustību.

C variantiem šī funkcija vienmēr ir piemērojama tikai kombinācija ar Bluetooth sensora izstrādājumu.

Fade Time

Funkcija Fade Time ļauj iestatīt gaismas samazināšanas līkni ieslēgšanas un izslēgšanas laikā (1 – 3 sek.).

Kaimiņu funkcija

Kaimiņu funkciju var aktivēt/deaktivēt Steinel Connect App lietotnē. Kaimiņu grupas tiek pievienotas aktīvajai gaismekļu grupai. Grupa atsaucas uz piešķirtās kaimiņu grupas ieslēgšanas signāliem un atbilstoši iestatījumiem ieslēdz galvano vai pamata gaismu.

Avārijas apgaismojums (EM)

"Statuss avārijas apgaismojums (EM)" tiek parādīts sensorgaismeklī ar divkrāsainas statusa diodes palīdzību.

- Statusa diode degoša ar pārtraukumiem, zaļa:
Akumulatora reģenerācija
- Statusa diode nepārtraukti zaļa:
Nav traucējuma/normāls stāvoklis
- Statusa diode nepārtraukti mirgojoša, sarkana:
Akumulatori darbojas kļūdaini/akumulatora uzlāde vairs nav pietiekama
- Statusa diode mirgojoša ar pārtraukumiem, sarkana:
Lampa nav pieslēgta vai ir bojāta
- Statusa diode tumša:
Tīkla sprieguma vai ārkārtas gadījumu gaismas darbības ierīces bojājums

7. Kopšana un apkope

Apkope

Uzturēšana un kontrole jāizpilda atbilstoši priekšrakstiem un norāēm, kas paredzēti avārijas gaisai montāžas vietā. Avārijas gaismas un avārijas režīma ierīces regulāri jākontrolē.

Ievade ekspluatācijā

Ievade ekspluatācijā: _____
Ievade ekspluatācijā datums: _____

Paštesti "(EM)"

- Sensorgaismekļa, statusa diožu un akumulatoru paštesti notiek automātiski aptuveni katras 8 dienas.
- Akumulatora kapacitātes paštests, simulējot tīkla defektu, notiek četras reizes gadā.

Sensorgaismekļa pamatfunkcija ar galveno gaismu un sensorfunkcijas testa laikā paliek nemainīga. Pašpārbaude neaizstāj konkrētajā valstī noteikto avārijas apgaismojuma funkcijas pārbaudi.

Lietotāja kontroles "(EM)"

- Reizi mēnesī jāveic LED statusa kontroles, kā arī sensorgaismekļa pareizas funkcijas kontrole.

Akumulatora maiņa "(EM)"

Kad avārijas gaismas moduļa statusa LED indikators nepārtraukti mirgo sarkanā krāsā, ir jānomaina uzlādējamie akumulatori.

- Akumulatora maiņu veiciet pie ražotāja. Klientu serviss:
SIA Ambergs
Brīvības gatve 195-20
LV-1039, Rīga
Tel.: 67550740
ambergs@ambergs.lv
- Sazinieties iepriekš ar ražotāju, lai noskaidrotu, vai viņa rīcībā ir atbilstošais nomaināms gaismeklis.

Divas iespējas:

- Apmaiņa pret STEINEL pārstrādātu sensorgaismekli ar jauniem akumulatoriem (fiksēta servisa cena).
- Apmaiņa pret jauno sensorgaismekli (zemāka iepirkuma cena).
- Beigās nosūtiet atpakaļ demontēto sensorgaismekli.

Akumulatora reģenerācija "(EM)"

Pēc pirmreizējas ievades ekspluatācijā (arī nomainot akumulatoru vai novēršot kļūdu) avārijas režīma ierīce automātiski reģenerē akumulatorus.

Tiek veikti trīs cikli. Viens cikls sastāv no 24 stundu akumulatora uzlādes un pilnīgas izlādes caur sensorgaismekli avārijas režīmā.

Ziklu laikā akumulatora kapacitātes mērījumi netiek veikti. Akumulatoru reģenerācijas process netiek veikts ne pēc normālas akumulatora izlādes, ne pēc akumulatora kapacitātes paāstesta.

Tīrīšana

Ja sensorgaismeklis ir netīrs, noslaukiet to ar mitru drānu (bez tīrīšanas līdzekļiem).

Svarīgi: Darba ierīci nav iespējams nomainīt.

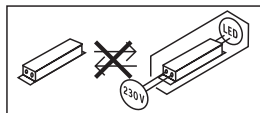

8. Utilizācija

Elektroierīces, piederumi un iepakojumi jānodod dabai draudzīgai atkārtotai pārstrādei.



Nemetiet elektroierīces parastajos atkritumos!

Tikai ES valstīs:

Atbilstoši Eiropas vadlīnijām par vecām elektroierīcēm un elektroniskām ierīcēm, un to lietojumam nacionālās tiesībās, nefunkcionējošas elektroierīces jāsavāc atsevišķi un tās jānodod dabai draudzīgai atkārtotai pārstrādei.

9. Atbilstības deklarācija

Ar šo STEINEL GmbH apliecina, ka radioiekārta RS PRO Connect 5100 LED/RS PRO Connect 5100 LED EM atbilst Direktīvai 2014/53/ES. Pilns ES atbilstības deklarācijas teksts ir pieejams šādā interneta vietnē: www.steinel.de

10. Atbildība par preci

EN60598-1 priekšraksta prasības attiecībā uz drošību ir jāievēro arī pēc avārijas gaismekļa instalācijas. Atbildību par šī priekšraksta izpildīšanu nes avārijas režīma ierīces izmantotājs.

Nievērojot šo priekšrakstu, ražotājs noraida jebkādu atbildību.

STEINEL neuzņemas atbildību par tiešiem, netiešiem vai nejausiem bojājumiem, kas radušies lietojot precī veidā, kuru STEINEL nav atļāvis un paredzējis. STEINEL nenes atbildību arī par trešo personu prasībām, ja tās neizriet no STEINEL atļauta un paredzēta lietojuma. Avārijas režīma ierīces nedrīkst atvērt vai jebkādā veidā modificēt. Avārijas gaismekļu komponentes drīkst nomainīt tikai STEINEL pret oriģināldetaļām.

Ja avārijas režīma ierīce uzrāda bojājumus, kas liek domāt, ka nav iespējama droša lietošana, tad sensorgaismekļus nedrīkst lietot. STEINEL patur tiesības katlogos vai lietošanas instrukcijā iepriekš nebrīdinot mainīt attēlus, svarus, izmēru tabulas vai citas līdzīgas norādes, ja tas ir vajadzīgs, vai arī, ja to nosaka tehniskā attīstība.

11. Ražotāja garantija

Ražotāja garantija STEINEL GmbH, Dieselstraße 80-84, DE-33442 Herzebrock-Clarholz, Vācija

Kā pircējam Jums attiecībā pret pārdevēju ir spēkā likumā paredzētās garantijas tiesības. Mūsu garantijas saistības nesamazina un neierobežo šīs tiesības, ciktāl tādas pastāv Jūsu valstī. Mēs piešķiram 5 gadu garantiju nevainojamām Jūsu STEINEL profesionālā sensorikas produkta īpašībām un darbībai. Mēs garantējam, ka šim produktam nav materiāla, ražošanas un konstrukcijas defektu. Mēs garantējam visu elektronisko būvdaļu un kabeļu ekspluatācijas drošumu, kā arī visu izmantoto materiālu un to virsmu nevainojamību.

Sūdzību iesniegšana:

Ja vēlaties reklamēt Jūsu iegādāto produktu, lūdzu, nosūtiet to pilnā komplektācijā, apmaksājot pasta izdevumus, pievienojot oriģinālo čeku, kā arī norādot pirkuma datumu un produkta apzīmējumu, Jūsu pārdevējam vai tieši mums: SIA Ambergs, Brīvības gatve 195-20, LV-1039, Rīga. Tādēļ mēs iesakām rūpīgi saglabāt pirkuma čeku līdz garantijas laika beigām. STEINEL neņes atbildību par transporta bojājumiem un atpakaļ sūtīšanas riskiem.

Informāciju par garantijas pieteikumu Jūs atradīsiet mūsu mājas lapā www.steinel-professional.de/garantie

Ja Jums ir garantijas gadījums vai Jums ir jautājumi par Jūsu iegādāto produktu, Jūs jebkurā laikā varat vērsties servisa dienestā: 00371 29460997.

5 GADU
RAŽOTĀJA
GARANTIJA

12. Tehniskie dati

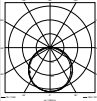
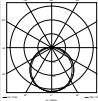
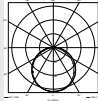
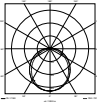
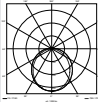
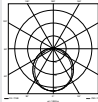
	RS PRO 5100/5150 SC	RS PRO 5100/5150 SC EM	RS PRO 5100/5150 C
Izmēri (A × G × P)	RS PRO 5100: 58 × 1.370 × 87 mm RS PRO 5150: 58 × 1.500 × 87 mm		
Tīkla spriegums	220–240 V / 50/60 Hz		
Jaudas patēriņš (P_{on})	RS PRO 5100: 31 W / 4.250 lm / 137 lm/W RS PRO 5150: 42 W / 5.900 lm / 140 lm/W		
Krāsas temperatūra	4.000 K (neitrāli balta)		
Krāsu atveidošanas indekss	$R_a = 82$		
Krāsu konsekvence (SDCM)	Sākuma vērtība: 3		
Jaudas faktors	0,93		
Elektroenerģija	RS PRO 5100: 142mA RS PRO 5150: 194mA		
Vidējais projektētais darbmūžs	L70B50 pie 25 °C: 60.000 stundas		
Gaišuma daļījums	RS PRO 5100 SC 	RS PRO 5100 SC EM 	RS PRO 5100 C 
	RS PRO 5150 SC 	RS PRO 5150 SC EM 	RS PRO 5150 C 
Augstfrekvences tehnika	5,8 GHz (neatkarīgi no temperatūras reaģē uz vismazāko kustību)		–
Uzveres leņķis	360°, ar 160° atveres leņķi (iespējams arī caur stiklu, koku un plānām sienām)		–
Montāžas augstums	maks. 3,5 m		–
Sniedzamība	Ø 1 – 10 m		–
maks. virsmas noseģšana	apm. 50 m ²		
Pamata gaisma	0–100 %		–
Galvenais apgaismojums	0–100 %		–
Laika iestatīšana	5 s – 60 min. + instalēšanas režīms		–
Krāsas sliekšņa iestatījums	2 – 2.000 luksu + Teach-in režīms		–
Vides temperatūra	no -20 °C līdz +40 °C		
Aizsardzības veids	IP 65		
Aizsargklase	II		

LV

Materiāls	PC IK07		
Tīkla gaidīšanas režīms (P_{net})	0,40 W		
Sensora gaidīšanas režīms (P_{st})	0,40 W		
Caurstāgājamās telpas kabeļi	maks. 16A		
Bluetooth frekvence	2,4 – 2,48 GHz		-
Bluetooth raidjauca	5 dBm / 3 mW		-
Avārijas gaismas akumulatora veids	-	Litija dzelzs fosfāts (LFP)	-
Darba spriegums	-	3,2 V	-
Avārijas gaismas jauda	-	4 W / 687 lm	-
Avārijas apgaismojuma ilgums	-	3 h ¹	-
Energoefektivitātes klase	Šis izstrādājums satur "C" energoefektivitātes klases gaismas avotu.		

¹ Maksimālā kapacitāte tiek nodrošināta tikai tad, kad tiek izmantoti kopā ar ierīci piegādātie akumulatori.

13. Darbības traucējumi

Traucējumi	Cēlonis	Risinājums
Sensorgaismeklim netiek pievadīta strāva	<ul style="list-style-type: none"> ■ Drošinātājs ir izslēdzies, nav ieslēgts, bojāts vads ■ Īssavienojums tīkla pievadvadā ■ Izslēgts tīkla slēdzis, ja tāds pastāv 	<ul style="list-style-type: none"> ■ Ieslēdziet drošinātāju, nomainiet, ieslēdziet tīkla slēdzi; pārbaudiet vadu ar sprieguma testerī ■ Jāpārbauda pieslēgumus ■ Jāieslēdz tīkla slēdzis
Sensorgaismeklis neieslēdzas	<ul style="list-style-type: none"> ■ Krēslas sliekšņa iestatījums izvēlēts nepareizi ■ IZSL tīkla slēdzis ■ Drošinātājs ir izslēdzies 	<ul style="list-style-type: none"> ■ Jāiestata no jauna ■ Jāieslēdz ■ Ieslēdziet drošinātāju, nomainiet, pēc vajadzības pārbaudiet pieslēgumu
Sensorgaismeklis neizslēdzas	<ul style="list-style-type: none"> ■ Nepārtraukta kustība uztveres laukā 	<ul style="list-style-type: none"> ■ Jāpārbauda uztveres zona
Sensorgaismeklis ieslēdzas bez acīmredzama iemesla	<ul style="list-style-type: none"> ■ Sensorgaismeklis nav uzmontēts tā, lai tas nevibrētu ■ Kustība ir bijusi, bet sensors to nav atpazinis (kustība aiz sienas, tiešā gaismekļa tuvumā kustējies mazs objekts u.c.) 	<ul style="list-style-type: none"> ■ Jānostiprina korpuss ■ Jāpārbauda uztveres zona
Sensorgaismeklis neieslēdzas, neskatoties uz kustību	<ul style="list-style-type: none"> ■ Lai samazinātu traucējumus, ātras kustības netiek uztvertas vai arī ir uzstādīta pārāk maza uztveres zona ■ Sajaukti vietām elektrotīkla pievadvada pieslēgumi (L un N) 	<ul style="list-style-type: none"> ■ Jāpārbauda uztveres zona ■ Jāpārbauda pieslēgumus L un N, t.i., jāpārbauda fāze
Statusa LED nepārtraukti mirgo sarkana	<ul style="list-style-type: none"> ■ Akumulatora kļūda (nepietiekama kapacitāte vai nepietiekama akumulatora pievade) 	<ul style="list-style-type: none"> ■ Sagaidiet akumulatora uzlādi (Trauksmes atiestatīšana notiek uzreiz pēc kļūdu novēršanas)
Sarkana statusa LED mirgo ar pārtraukumiem (redzma tikai pēc nākamā paštēsta)	<ul style="list-style-type: none"> ■ Sensorgaismeklis nav pieslēgts ■ Sensorgaismeklis ir bojāts 	<ul style="list-style-type: none"> ■ Pieslēdziet sensorgaismekli ■ Nomainiet sensorgaismekli
Statusa LED nedeg, neskatoties uz tīkla pieslēgumu (ilgāk par 5 min)	<ul style="list-style-type: none"> ■ Elektrotīkla spriegums ir bojāts ■ Avārijas apgaismojuma ierīce ir bojāta 	<ul style="list-style-type: none"> ■ Pārbaudiet tīkla spriegumu un ieslēdziet pēc vajadzības ■ Nomainiet avārijas apgaismojuma ierīci
Avārijas apgaismojuma LED izsl.	<ul style="list-style-type: none"> ■ Nav tīkla sprieguma ■ Elektrotīkla spriegums ir pārtraukts jau vismaz 4 h ■ Avārijas gaisma ir bojāta 	<ul style="list-style-type: none"> ■ Pārbaudiet tīkla spriegumu un ieslēdziet pēc vajadzības ■ Nomainiet sensorgaismekli

1. За този документ

Моля прочетете го внимателно и го пазете!

- Всички права запазени. Препечатване, дори откъслечно, само с наше разрешение.
- Запазваме си правото за промени, които служат на техническото развитие.

Обяснение на символите



Предупреждение за опасности!



Препратка към части от текста в документа.

2. Общи указания за безопасност



Преди да предприемете каквито и да е работи по уреда, прекъснете електрическото захранване!

- При монтаж електрическата система трябва да е без напрежение. Първо спрете електрическия ток, след което проверете системата с уред за проверка на напрежението.
- Монтажът на сензорната лампа изисква работа с електричество. За това трябва да се извърши от професионалист, според съответните държавни предписания и изисквания. (на пр. **DE** - VDE 0100, **AT** - ÖVE-ÖNORM E8001-1, **CH** - SEV 1000)
- Използвайте само оригинални резервни части.
- Ремонти и смяна на батерия трябва да се извършват само от специализирани сервиси.
- Системата за аварийна светлина трябва да бъде инсталирана според обичайните предписания и редовно да бъде проверявана за безупречна функционалност.

3. RS PRO Connect 5100/5150 SC RS PRO Connect 5100/5150 SC EM RS PRO Connect 5100/5150 C

Употреба по предназначение

RS PRO Connect 5100/5150 SC

- Сензорна лампа с активен датчик за движение, подходяща за монтаж и в мокри помещения.
- Поради чувствително засичане слабо подходяща за външно използване.

Забележка:

При монтажа се погрижете да оставите разстояние от поне 3 м до Wi-Fi рутера или точките за достъп.

Употреба по предназначение

RS PRO Connect 5100/5150 SC EM

- Сензорна лампа с активен датчик за движение, подходящ за монтаж и в мокри помещения.
- Може да се ползва на открито само при определени условия заради високата чувствителност на сензора.
- Вградено аварийно осветление (EM).

Употреба по предназначение

RS PRO Connect 5100/5150 C

- Лампа без активен датчик за движение, подходящ за монтаж и в мокри помещения.



Подходяща за употреба в среда, в която се очаква отлагане на електропроводим прах по лампата.

Функции на сензорните лампи

Интегрираният високочестотен сензор изпраща високочестотни електромагнитни вълни (5,8 GHz) и прихваща тяхното ехо. При най-малкото движение в обхвата на лампата, сензорът отчита промяната в ехото.

Микропроцесор издава команда за включване на осветлението. Засичане през врати, стъкла или тънки стени е възможно.

Сведение: Мощността на високочестотния сензор е около 1 mW - това е само 1/1000 част от мощността на мобилен телефон или микровълнова печка.

Функции на лампите

Лампа без сензор. За вариант "C" функциите важат само и единствено в комбинация със сензорен продукт с Bluetooth.

Функции на аварийното осветление

При спиране на електрозахранването аварийното осветление (EM) по стандарт EN 60598-2-22 се включва автоматично за 3 ч.

Обхват на доставката при RS PRO Connect 5100/5150 SC

RS PRO Connect 5100/5150 SC EM (рис. 3.1)

- Сензорна лампа за закрити помещения
- 2 монтажни клеми
- 2 бленди

Обхват на доставката при RS PRO Connect 5100/5150 C (рис. 3.2)

- Лампа за закрити помещения
- 2 монтажни скоби

Размери на продукта RS PRO Connect 5100 (рис. 3.3)

Размери на продукта RS PRO Connect 5150 (рис. 3.4)

Преглед на уреда RS PRO Connect 5100/5150 SC /RS PRO Connect 5100/5150 SC EM (рис. 3.5)

- A Кабелни винтове
- B Винтово затваряне
- C Клема за свързване
- D Монтажна клема
- E Крайни капачки
- F Корпус на лампата
- G Високочестотен сензор
- H Бленда

Преглед на уреда RS PRO Connect 5100/5150 C (рис. 3.6)

- A Кабелно винтово съединение
- B Въртяща капачка
- C Съединителна клема
- D Монтажна скоба
- E Крайни капачки
- F Корпус на лампата

Сензорен обхват при таванен монтаж \varnothing 1 – 10 m (рис. 3.7)

Сензорен обхват при стенов монтаж \varnothing 1 – 10 m (рис. 3.8)

Разпределение на светлинния интензитет (рис. 3.9 - 3.14)

4. Електрическо свързване

Схема на свързване (рис. 4.1)

Кабелът съдържа 3 проводника:

- L** = фаза (обикновено черен, кафяв или сив)
- N** = нула (обикновено син)
- PE** = заземяващ проводник (зелен/жълт)

При съмнение, проводниците трябва да бъдат идентифицирани с уред за проверка на напрежението, след което отново да бъдат свързани, без напрежение. Фазата (**L**), нулата (**N**) и заземяващият проводник (**PE**) се свързват към клемата.

Важно:

Размяна на проводниците води до късо съединение в уреда или таблото с предпазители. При такъв случай всеки проводник трябва още веднъж да бъде идентифициран и наново свързан.

Към системата, разбира се, може да бъде добавен прекъсвач, за включване и изключване.

Забележка: Светлинният източник на това осветително тяло е несменяем. Ако се наложи смяна на светлинния източник (напр. в края на експлоатационната му годност), ще се наложи да смените самото осветително тяло.

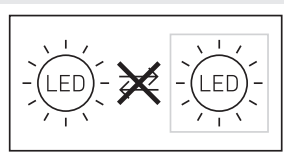

5. Монтаж

- Всички части да се проверят за щети.
- При повреди продуктът да не се пуска в експлоатация.
- Сензорната лампа трябва да бъде монтирана стабилно.
- Да се избере подходящо място за монтаж, съобразявайки се с обхвата и засичането на движение.

Сведение: при монтаж на стена, лампата трябва да бъде монтирана хоризонтално.

Последователност за монтаж

- Да се изключи електрозахранването (рис. 4.1)
- Да се маркират местата за пробиване (рис. 5.1)
- Да се пробият дупките и да се поставят дюбелите (рис. 5.2)
- Монтажните клеми да се завинтят (рис. 5.3)
- Корпусът на лампата да се постави (рис. 5.4)
- Едно кликване потвърждава застопоряването.
- Кабелни винтове и винтовото затваряне да се отворят (рис. 5.5)
- Кабелът да се проведе през кабелните винтове и винтовото затваряне и да се свърже с клемата (рис. 5.6)
- Кабелни винтове и винтовото затваряне да се затворят (рис. 5.7)
- Електрозахранването да се включи (рис. 5.7)

6. Функция

Фабрични настройки (при доставка)

- Настройване на обхвата: макс.
- Настройка на времето за основна светлина: 10 сек.
- Настройка на времето за базова светлина: 1 min.
- Настройка за здрачаване: 2.000 Lux
- Ниво на димиране на базовата светлина: 50 %

А приваждане на продукта в референтен режим трябва да разгледате техническата документация на адрес www.steinel.de.

За конфигуриране на лампата трябва да изтеглите приложението Steinel Connect от Вашия AppStore. За целта ще ви бъде необходим смартфон или таблет с Bluetooth.

Android



iOS



Ако лампата не се конфигурира с приложението, тя ще функционира като самостоятелна сензорна лампа със заводски настройки.

Експлоатация с постоянен ток

При експлоатация с постоянен ток светлинният поток се поставя на 100 %.

Пускане/прекъсване на захранването

При прекъсване на мрежовото захранване се запазват както настройките, така и текущия режим на работа на лампата. При възобновяване на захранването те се възстановяват.

Настройка на обхвата

Обхватът може да се настройва безстепенно между 1 и 10 м. С поставяне на приложените бленди обхватът може да бъде намален в четири посоки.

- **Винтово затваряне** да се отвори (рис. 6.1)
- Крайната капачка да се издърпа около 7 см. Не се налага кабелните винтове да се освобождават. (рис. 6.2)
- Блендите да се поставят (рис. 6.3)
- Крайната капачка да се плъзне обратно и винтовото затваряне да се затвори (рис. 6.4)

Примери за настройката на обхвата (рис. 6.5)

За вариант "С" тази функция важи само и единствено в комбинация със сензорен продукт с Bluetooth.

Настройване на времето

Желаната продължителност на осветяване може да бъде зададена безстепенно в диапазон от пет секунди до 60 минути. Таймерът стартира отначало след всяко движение, регистрирано преди изтичането на това време.

За вариант "С" тази функция важи само и единствено в комбинация със сензорен продукт с Bluetooth.

Базова светлина

Яркостта на базовата светлина може да бъде зададена в диапазон от 0 % до 100 %.

Продължителността на осветяване с базова светлина може да бъде зададена в диапазон от 10 до 30 минути безстепенно или пък за цялата нощ.

Основна светлина

Яркостта на основната светлина може да бъде зададена в диапазон от 0 % до 100 %.

Настройка за здравчаване

Желаният праг за активиране на лампата може да бъде зададен безстепенно в диапазон от 2 до 2.000 Lux.

За вариант "С" тази функция важи само и единствено в комбинация със сензорен продукт с Bluetooth.

Групи

Съществува възможност RS PRO 5100/5150 SC / RS PRO 5100/5150 SC EM / RS PRO 5100/5150 С да се използва като самостоятелна лампа или няколко лампи да бъдат включени в група посредством радио-връзка.

В приложението Steinel Connect App за всяка група трябва да се посочи основен уред (Master). При това, всички уреди в дадена група приемат конфигурацията на основния уред. Обхватът може да се настройва индивидуално за всеки уред от групата.

RS PRO 5100/5150 SC EM не е особено подходяща за главна в група заради цикличните проверки на батерията. По време на фазите за тестове сензорът не е активен. Поради тази причина в този период лампата не може да разпознае движение.

За вариант "С" тази функция важи само и единствено в комбинация със сензорен продукт с Bluetooth.

Fade Time

С Fade Time (постепенно отслабване или усилване) се задава кривата на димиране при включване и изключване (1s – 3s).

Функция "Съседни уреди"

С приложението Steinel Connect App може да се активира или деактивира функцията за съседни уреди. При това групите от съседи се присвояват на активната група лампи. Групата следи за включващи сигнали от присвоената група съседи и според настройките включва главната или основната светлина.

Аварийна светлина (EM)

„Състояние аварийна светлина (EM)“ се демонстрира с двуцветен LED за състоянието върху сензорната лампа.

- LED за състоянието мига зелено:
Регенериране на батерията
- LED за състоянието свети зелено:
Без повреда / Обичайно състояние
- LED за състоянието постоянно мига червено:
Грешка в батерията / Зарядът на батерията вече е недостатъчен

- LED за състоянието периодично мига червено:
Лампата не е свързана или е дефектна
- LED за състоянието не свети:
Дефектно мрежово напрежение или аварийен осветител

7. Грижа и поддръжка

Поддръжка

За поддръжка и проверка да се спазват предписанията и нормите за аварийна светлина на мястото на монтаж. Аварийните светлини и уредите за аварийна светлина трябва редовно да бъдат проверявани.

Пускане в експлоатация

Пуснат в експлоатация от: _____
Дата на пускане в експлоатация: _____

Автотест „(EM)“

- Автотестовите на сензорната лампа, не LED за състоянието и на батериите се извършва автоматично на всеки 8 дни.
- Автотестът на акумулаторния капацитет със симулация на отпадане на захранването, се извършва четири пъти в годината.

Основната функция на сензорната лампа с главна светлина и сензорна функция остава запазена по време на теста.

Самодиагностиката не замества предписаните държавни проверки на функционалността на аварийното осветление.

Проверки от потребителя „(EM)“

- Месечно да се извършват визуални проверки на LED за състоянието, както и проверка на сензорната лампа за правилно функциониране.

Смяна на батерия „(EM)“

Когато LED на модула за аварийно осветление мига постоянно червено, батериите трябва да бъдат заменени.

- Замяната на батериите трябва да се извърши от производителя.
Сервиз:
ТТАШЕВ-ГАЛВИНГ ООД
Бул. Климент Охридски № 68
1756 София, България
Тел: +359 (2)700 45 454
Имейл: info@tashev-galving.com
- Предварителен контакт с производителя, за да се получи потвърждение за наличието на съответната резервна лампа.

Две възможности:

- Замяна с обработена от STEINEL сензорна лампа с нови батерии (сервизна ценова ставка).
- Замяна с нова сензорна лампа (намалена покупна цена).
- След това демонтираната сензорна лампа се изпраща обратно.

Регенерация на батериите „(EM)“

След първото въвеждане в експлоатация (също след смяна на батериите или отстраняване на грешка) уредът за аварийна светлина регенерира батериите автоматично.

Извършват се три цикъла. Всеки цикъл се състои от 24-часово зареждане на батериите и пълното им разреждане чрез сензорната лампа в аварийен режим.

По време на тези цикли не се извършват измервания на капацитета на батериите.

Процесът на регенерация не се извършва нито след нормално разреждане, нито след автотест на капацитета на батериите.

Почистване

При замърсяване, сензорната лампа може да бъде почистена с влажна кърпа (без почистващ препарат).

Важно: Пусково-регулиращата апаратура не е сменяема.

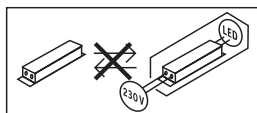

8. Отстраняване

Електроуреди, принадлежности и опаковки трябва да бъдат рециклирани, с цел опазване на околната среда.



Не изхвърляйте електроуреди с общите домашни отпадъци!

Само за страни от ЕС:

Според действащата Директива на ЕС за стари електронни и електроуреди и транспонирането ѝ в национално право, електроуреди, които повече не могат да бъдат употребявани, трябва да бъдат разделно събирани и рециклирани, с цел опазване на околната среда.

9. Декларация за съответствие

С настоящото STEINEL GmbH декларира, че този тип радиосъоръжение RS PRO 5100/5150 SC / RS PRO 5100/5150 SC EM е в съответствие с Директива 2014/53/ЕС. Цялостният текст на ЕС декларацията за съответствие може да се намери на следния интернет адрес: www.steinell.de

10. Отговорност за продукта

Изискванията на нормата EN60598-1 по отношение на сигурността трябва да бъдат изпълнени след монтажа на лампата за аварийна светлина. Отговорността за това изпълнение носи потребителят на уреда за аварийна светлина.

При несъобразяване с тази норма производителят отказва всякаква отговорност.

STEINEL не носи отговорност за непосредствени, посредствени или случайни щети, които не са възникнали при изрично одобрената от STEINEL и предназначителна употреба. STEINEL не носи отговорност и за претенции от трети страни, заявени не поради изрично одобрената от STEINEL и предназначителна употреба. Уредите за аварийна светлина не трябва да бъдат отваряни или модифицирани по някакъв начин. Компонентите на аварийните светлини трябва да бъдат заменени само с оригинални резервни части и само от STEINEL.

Ако уредът за аварийна светлина притежава щети, които водят до предположението, че безопасна употреба не е възможна, тогава сензорните лампи не трябва да бъдат въвеждани в експлоатация. STEINEL си запазва правото да променя без предварително предупреждение, снимки, тегла, размери или други подобни данни в каталога или в упътването за употреба, когато това се окаже необходимо или е обусловено от техническия напредък.

11. Гаранция от производителя

Гаранция от производителя STEINEL GmbH,
Dieselstraße 80-84, DE-33442 Herzebrock-Clarholz,
Германия

В ролята ви на купувач разполагате със законови права спрямо продавача. Ако тези права съществуват във вашата страна, тази гаранционна декларация не ги ограничава, нито ги съкращава. Ние ви даваме 5 години гаранция за перфектна изработка и правилно функциониране на вашия продукт STEINEL-Professional - от серията Сензорна техника. Ние гарантираме, че този продукт няма материални, производствени и конструктивни недостатъци. Ние гарантираме функционалността на всички електронни елементи и кабели, както и липсата на дефекти в използваните материали и техните повърхности.

Гаранционен иск:

Ако искате да направите рекламация на вашия продукт, моля да го изпратите напълно окомплектован и за наша сметка, заедно с оригиналната касова бележка или фактура, които трябва да съдържат датата на покупката и обозначението на продукта, на вашия търговец или директно на нас, ТАШЕВ-ГАЛВИНГ ООД, Бул. Климент Охридски № 68, 1756 София, България.

Затова ви препоръчваме грижливо да пазите касовата бележка или фактурата до изтичане на гаранционния срок. За щети настъпили по време на транспорта на продукта STEINEL не поема отговорност.

Информация за представяне на гаранционен иск ще получите на нашата интернет страница www.tashev-galving.com

Ако имате гаранционен случай или въпрос по вашия продукт, можете да ни се обадите по всяко време на нашия сервизен телефон +359 (2)700 45 454.

5 ГОДИНИ
ГАРАНЦИЯ
от производител

12. Технически характеристики

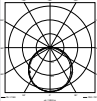
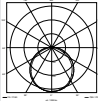
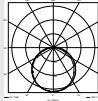
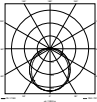
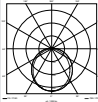
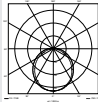
	RS PRO 5100/5150 SC	RS PRO 5100/5150 SC EM	RS PRO 5100/5150 C
Размери (В × Д × Ш)	RS PRO 5100: 58 × 1.370 × 87 mm RS PRO 5150: 58 × 1.500 × 87 mm		
Мрежово напрежение	220 – 240 V / 50/60 Hz		
Консумирана мощност (P _{от})	RS PRO 5100: 31 W / 4.250 lm / 137 lm/W RS PRO 5150: 42 W / 5.900 lm / 140 lm/W		
Цветна температура	4.000 K (топло бяло)		
Индекс на цвето предаване	R _a = 82		
Консистенция на цвета SDCM	Начална стойност: 3		
Мощностен фактор	0,93		
Мрежов ток	RS PRO 5100: 142mA RS PRO 5150: 194mA		
Усреднен обявен срок на експлоатация	L70B50 при 25 °C: 60.000 ч.		
Разпределение на светлинния интензитет	RS PRO 5100 SC 	RS PRO 5100 SC EM 	RS PRO 5100 C 
	RS PRO 5150 SC 	RS PRO 5150 SC EM 	RS PRO 5150 C 
Високофреототна техника	5,8 GHz (реагира на най-малките движения, независимо от температурата)		–
Ъгъл на отчитане	360°, със 160° ъгъл на разтвор (евентуално през стъкло, дърво и леки преградни стени)		–
Височина на монтаж	макс. 3,5 м		–
Обхват	Ø 1 – 10 м		–
Макс. покриване на площи	около 50 м ²		
Базова светлина	0 – 100 %		–
Главна светлина	0 – 100 %		–
Настройка на времето	5 сек. – 60 мин. + режим за инсталиране		–
Настройка на светлочувствителността	2 – 2.000 Lux + режим Teach-in		–
Температура на околната среда	-20 °C до +40 °C		
Вид защита	IP 65		

Клас защита	II		
Материал	PC IK07		
Мрежа в режим на готовност (P_{net})	0,40 W		
Сензор в режим на готовност (P_{sb})	0,40 W		
Проходно окабеляване	макс. 16A		
Честота Bluetooth	2,4 – 2,48 GHz		–
Излъчваща мощност Bluetooth	5 dBm / 3 mW		–
Вид на батерията аварийна светлина	–	Литиево-желязно-фосфатна (LFP)	–
Работно напрежение	–	3,2 V	–
Мощност на осветяване аварийна светлина	–	4 W / 687 lm	–
Продължителност на осветяване аварийна светлина	–	3 h ¹	–
Клас на енергийна ефективност	Този продукт съдържа светлинен източник с клас на енергийна ефективност "C".		

¹ Максималният капацитет се гарантира само ако се използват приложените батерии.

13. Проблеми при експлоатация

Проблем	Причина	Решение
Сензорната лампа е без напрежение	<ul style="list-style-type: none"> ■ Задействал се е предпазител, не е включен, прекъснат кабел ■ Късо съединение ■ Евентуален прекъсвач да се изключи 	<ul style="list-style-type: none"> ■ Предпазителят да се включи или замени; шалтерът да се включи; проводниците да се проверят с уред за напрежение ■ Да се проверят връзките ■ Прекъсвачът да се включи
Сензорната лампа не се включва	<ul style="list-style-type: none"> ■ Настройката на светлочувствителността е погрешно направена ■ Прекъсвачът е изключен ■ Предпазителят се е задействал 	<ul style="list-style-type: none"> ■ Настройката да се направи наново ■ Прекъсвачът да се включи ■ Предпазителят да се включи, замени, евентуално да се провери връзката
Сензорната лампа не се изключва	<ul style="list-style-type: none"> ■ Продължително движение в обхвата 	<ul style="list-style-type: none"> ■ Да се провери обхвата
Сензорната лампа се включва без видимо движение	<ul style="list-style-type: none"> ■ Сензорната лампа не е монтирана стабилно ■ Движението е останало скрито за наблюдателя (движение зад стена, движение на малък обект в непосредствена близост до лампата и т.н.) 	<ul style="list-style-type: none"> ■ Корпусът да се закрепи стабилно ■ Да се провери обхвата
Сензорната лампа не се включва, въпреки наличието на движение	<ul style="list-style-type: none"> ■ Бързи движения не се отчитат, за да се намалят прекъсванията, или е избран твърде малък обхват ■ Разменени полюси на мрежата (L и N) 	<ul style="list-style-type: none"> ■ Да се провери обхвата ■ Връзките L и N да се проверят или да се провери фазата
LED за състоянието постоянно мига червено	<ul style="list-style-type: none"> ■ Батерия дефектна (недостатъчен капацитет или прекъснат кабел) 	<ul style="list-style-type: none"> ■ Да се изчака зареждане на батерията (ресет на алармата се извършва веднага след отстраняване на грешката).
LED за състоянието мига червено на интервали (показание след следващия автотест)	<ul style="list-style-type: none"> ■ Сензорната лампа не е свързана ■ Сензорната лампа е дефектна 	<ul style="list-style-type: none"> ■ Сензорната лампа да се свърже ■ Сензорната лампа да се замени
LED за състоянието не свети, въпреки връзка с мрежата (по-дълго от 5 мин.)	<ul style="list-style-type: none"> ■ Дефект в мрежовото напрежение ■ Уредът за аварийна светлина е дефектен 	<ul style="list-style-type: none"> ■ Мрежовото напрежение да се провери и съответно да се включи ■ Уредът за аварийна светлина да се замени
LED аварийна светлина угасен	<ul style="list-style-type: none"> ■ Липсва мрежово напрежение ■ Мрежовото напрежение е прекъснато от поне 4 часа ■ Аварийната светлина е с дефект 	<ul style="list-style-type: none"> ■ Мрежовото напрежение да се провери и съответно да се включи ■ Сензорната лампа да се замени

1. 关于本文件

请仔细阅读并妥善保管！

- 版权所有。未经我方批准禁止翻印或摘录。
- 保留技术更改的权利。

符号说明



危险警示！



指示文件中的文本位置。

2. 一般安全性提示



在设备上任何作业前均须断开电源！

- 安装时连接电线须断电。因此，首先切断电源，并使用试电笔检查是否存在电压。
- 安装感应灯时涉及电源电压的相关工作。因此必须由专业人员根据国内通用的安装规定和连接条件执行作业。
(例如 DE - VDE 0100, AT - ÖVE-ÖNORM E8001-1, CH - SEV 1000)
- 只能使用原装备件。
- 必须由专业厂商进行修理或更换电池。
- 应急照明系统需按本国通用的规定安装，且需定期检查其功能。

3. RS PRO Connect 5100/5150 SC RS PRO Connect 5100/5150 SC EM RS PRO Connect 5100/5150 C

按规定使用

RS PRO Connect 5100/5150 SC

- 带主动模式检测器感应灯可用于潮湿房间中的安装工作。
- 其高敏感性导致该灯在室外的应用受限。

提示：安装时，请确保与无线局域网路由器或接入点至少保持3米的距离。

按规定使用

RS PRO Connect 5100/5150 SC EM

- 带主动型运动检测器的传感器照明灯具也适合于安装在潮湿的室内。
- 由于其感应灵敏，在室外使用时受到一定的条件限制。
- 内置式应急灯(EM)。

按规定使用

RS PRO Connect 5100/5150 C

- 无主动型运动检测器的照明灯具也适合于安装在潮湿的室内。



适合于易在灯具上积满导电灰尘的环境中使用。

传感器照明灯具的功能

集成式高频感应器可发射高频电磁波 (5.8 GHz) 并接收其反射波。即使灯感应范围内发生极小幅度的移动，传感器也能感知到反射波变化。微处理器随即发出“打开感应灯”开关指令。即使在门，玻璃窗或薄墙阻隔的情况下，也能进行感应。

提示：高频感应器高频功率约为 1 mW - 仅相当于手机或微波炉发射功率的千分之一。

照明灯具的功能

无传感器的照明灯具。这类功能适合于仅限与某一蓝牙传感器产品组合应用的 C 款型。

应急灯功能

停电时，符合 EN 60598-2-22 标准的应急灯(EM)会自动开启3小时。

RS PRO Connect 5100/5150 SC 供货范围 /

RS PRO Connect 5100/5150 SC EM (图 3.1)

- 传感器室内照明灯具
- 2 个安装夹
- 2 个插孔挡板

RS PRO Connect 5100/5150 C 供货范围(图 3.2)

- 室内照明灯具
- 2 副安装夹具

产品尺寸 RS PRO Connect 5100 (图 3.3)

产品尺寸 RS PRO Connect 5150 (图 3.4)

设备概况 RS PRO Connect 5100/5150 SC /RS PRO Connect 5100/5150 SC EM (图 3.5)

- A 电缆接头
- B 螺丝堵
- C 接线端子
- D 安装夹
- E 端盖
- F 灯具外壳
- G 高频感应器
- H 插孔挡板

设备概况 RS PRO Connect 5100/5150 C (图 3.6)

- A 电缆螺纹套管接头
- B 旋扣
- C 接线端子
- D 安装夹具
- E 端盖
- F 灯具外壳

吸顶式安装检测范围 直径1 - 10 m

(图 3.7)

壁挂式安装检测范围 直径1 - 10 m (图 3.8)

光强分布 (图 3.9 - 3.14)

4. 电气连接

电路图 (图4.1)

电源线由 3 芯电缆组成:

L = 火线 (通常是黑色, 棕色或灰色)

N = 零线 (大多为蓝色)

PE = 保护线 (绿色/黄色)

不确定时, 必须使用试电笔鉴定电缆, 然后重新切断电源。相位 (L), 中性导体 (N) 和保护导线 (PE) 连接在插接端子上。

重要:

混淆接头将导致设备内或者保险盒内发生短路。此种情况下须辨别每一根电缆并重新连接。

在电源线上可以安装用于开关的电源开关。

提示: 此灯具的光源不能更换。如要更换光源 (如在其使用寿命结束时), 则须更换整套灯具。

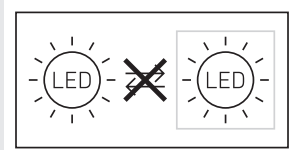

5. 安装

- 检查所有构件是否受损。
- 损坏时禁止使用产品。
- 安装传感器灯时必须注意将其无振动地固定。
- 在考虑有效距离和探测到运动的情况下选择合适的装配地点。

提示: 壁式安装时必须水平安装灯具。

安装步骤

- 切断供电 (图4.1)
- 标记钻孔 (图5.1)
- 钻孔和放入膨胀螺栓 (图5.2)
- 拧上安装夹 (图 5.3)
- 装上灯具外壳 (图 5.4)
- 咔嚓一声确认已啮合
- 打开电缆接头和螺丝堵 (图 5.5)
- 穿过电缆接头和螺丝堵引入连接电缆, 并将其连接到插接端子上 (图 5.6)
- 关上电缆接头和螺丝堵 (图 5.7)
- 启动供电 (图 5.7)

6. 功能

出厂设置 (交付状态)

- 有效距离设置: 最大
- 主灯时间设置: 10 秒
- 底灯时间设置: 1 分钟
- 亮度设置: 2,000 Lux
- 底灯微光等级: 50 %

如需将产品设为参考模式, 请登录 www.steinel.de 查阅技术资料。

配置灯具时, 必须从AppStore上下载Steinel Connect App应用程序。需要一部具备蓝牙功能的智能手机或平板电脑。

Android



iOS



如果不使用 App 配置灯具, 灯具将作为独立的传感器灯以设定的出厂设置运行。

直流运行模式

在直流运行模式下, 会将光效率设为 100 %。

启动/断电

当电源中断时, 将存储灯具的设置以及当前的工作状态。重新供电时将恢复设置以及之前的工作状态。

有效距离设置

有效距离可在 1 m 和 10 m 之间无级调节。插入随附的插孔挡板可在四个方向缩短有效距离。

- 打开螺丝堵 (图 6.1)
- 将端盖拉下约 7 cm。不必松开电缆接头。(图 6.2)
- 装上插孔挡板 (图 6.3)
- 向后推端盖并关上螺丝堵 (图 6.4)

有效距离设置示例 (图 6.5)

此功能适合于仅限与某一蓝牙传感器产品组合应用的 C 款型。

时间设置

所需照明时长可在 5 秒至 60 分钟之间进行无级调节。如果在该设定的时间结束前感应到任何运动, 时钟均会重启。

此功能适合于仅限与某一蓝牙传感器产品组合应用的 C 款型。

底灯

底灯亮度可在 0 % 和 100 % 之间进行调节。底灯时长可在 10 分钟至 30 分钟之间或整夜进行无级调节。

主灯

主灯亮度可在 0 % 和 100 % 之间进行调节。

亮度调节

灯具所需的响应阈值可在 2 至 2,000 Lux 之间进行无级调节。

此功能适合于仅限与某一蓝牙传感器产品组合应用的C 款式。

分组

RS PRO 5100/5150 SC / RS PRO 5100/5150 SC EM / RS PRO 5100/5150 C可作为单灯使用，也可通过无线电传输，使多组灯共同运转。

必须在 Steinel Connect App 内确定每个组中的组主机。一个组中所有灯具依照组主机的配置进行动作。可针对所有组成员定制调节有效距离。

由于需要定期检查电池，因此RS PRO 5100/5150 SC EM只能作为灯组主灯。在自测阶段，传感器处于关闭状态。这意味着在此期间，灯具无法检测到任何移动。

此功能适合于仅限与某一蓝牙传感器产品组合应用的C 款式。

Fade Time

使用Fade Time参数可以设置开启和关闭时的调光曲线（1 - 3秒）。

相邻功能

通过 Steinel Connect App 可激活或禁用相邻功能。由此，将相邻组分配到激活的照明组。此组按照所分配相邻组的接通信号相应地切换到所设置的主光或基本光。

应急照明灯 (EM)

“状态指示器 应急照明灯 (EM) 可通过传感照明灯上的两色状态指示—LED 灯显示。

- 状态指示—LED间歇性呈绿色：
电池蓄能
- 状态指示—LED持续呈绿色：
无故障 / 正常状态
- 状态指示—LED持续闪烁红色：
电池故障 / 电池电量不足
- 状态指示—LED间歇性闪烁红色：
灯具未连接或故障
- 状态指示—LED 不亮：
电源电压或应急灯照明设备故障

7. 维护和保养

维护

进行维护和检查时，在安装现场必须遵守应急照明灯的相关条例和规定。必须定期检查应急照明设备及应急照明灯。

调试

调试员：_____

调试日期：_____

自测 (EM)

- 传感灯，状态指示—LED灯以及电池的自测每8天自动进行一次。
- 通过每年四次的模拟断电进行电池自测，检查电池容量。

在测试过程中，带有主光源和传感器功能的传感灯的一般功能仍然存在。

该自检并不能取代针对特定国家的应急照明功能测试。

通过用户 (EM) 检查

- 每月必须对LED—状态指示灯以及感应灯进行目视检查，以保证其功能正常。

电池更换 (EM)

如果应急照明模块的LED 状态指示灯 持续闪烁红色，则必须更换电池。

- 由制造商负责更换电池。客户服务：
上海市浦东新区张杨路828-838号
华都大厦25A室
邮编：200122i
电话：+86 21 5820 4486
- 提前联系制造商，保证有合适的备用灯可选。

两种选择：

- 给STEINEL加工的感应灯更换新电池（服务费）
- 更换新的感应灯（优惠价）
- 将拆下的感应灯寄回。

电池充电 (EM)

初次调试后（包括更换电池或纠正故障），应急照明设备会自动充电。

共包括三个循环。一个循环包括24小时的电池充电过程和紧急模式下的感应灯完全放电过程。

在循环期间，不对电池容量进行测量。

不会在正常的电池放电过程或电池容量自测阶段后进行电池充电。

清洁

可用湿布（无清洁剂）清洁传感器灯。

重要事项： 本设备无法更换。

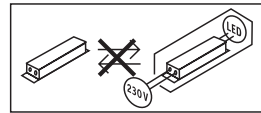

8. 废弃物处理

电子设备、附件和包装应根据环保要求寻求再次利用。



不得将电子设备投入生活垃圾！

仅针对欧盟国家：

根据适用的关于废旧电子设备和电子元件欧盟指令及其在国家法律中的实施规则，必须将无法再使用的电子设备分开收集在一起并根据环保要求寻求再次利用。

9. 一致性声明

STEINEL GmbH 特此声明, RS PRO Connect 5100 LED/ RS PRO Connect 5100 LED EM 的无线电设备类型符合指令 2014/53/EU。在以下网址中提供欧盟一致性声明的完整文本: www.steinell.de

10. 产品责任

安装应急灯后, 必须满足EN60598-1条例中安全相关要求。使用应急照明设备的用户有责任遵守此条例。

如果不遵守该条例, 制造商将不承担任何责任。

对于不经STEINEL允许, 非正确使用而引起的直接、间接或偶然的损坏, STEINEL概不负责。对于不经STEINEL允许, 非正确使用而引起的第三方的索赔, STEINEL概不负责。不得以任何方式打开或改装应急照明设备。应急灯组装只能使用原厂备件或由STEINEL负责更换。

如果应急照明设备出现损坏, 则无法保障安全操作。这种情况下, 禁止使用该传感灯。如有适当理由或处于技术进步的原因, STEINEL保留在不作提前告知的情况下, 自行对目录或操作说明中的图像、重量、测量表或其他此类信息进行修改的权利。

11. 制造商担保

制造商保修 STEINEL GmbH, Dieselstrasse 80-84, DE-33442 Herzebrock-Clarholz, 德国

作为购买方相对销售商具有法定的免费更换权和保修权。如果您所在国家具有相关法律规定, 该权利不受我们质保声明而缩短或任何限制。我们为施特朗专业传感器产品的完好性能和正常功能提供 5 年质保。我们保证此产品不含材料、生产和结构方面的缺陷。我们保证所有电子部件和电缆的功能可靠性以及所使用的材料及其表面无任何缺陷。



质保索赔:

如需提出产品索赔, 则请您将完整的原始购买凭证 (必须包含购买日期和产品名称的说明) 自费邮寄给您的经销商或直接邮寄给我们: Rm. 25A Huadu Mansion, No. 828-838 Zhangyang Road, 200122 Shanghai, PR China。

为此, 建议您妥善保存购买凭证, 直至质保期到期。施特朗对寄回过程中的运输费用和 risk 不承担任何责任。质保索赔的相关信息请参见我们网站的主页 www.steinell.cn 如果您对质保或产品有任何疑问, 敬请垂询: 服务热线 +86 21 5820 4486。

5年
厂商质保

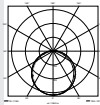
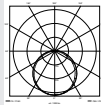
12. 技术数据

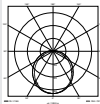
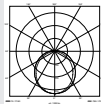
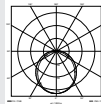
	RS PRO 5100/5150 SC	RS PRO 5100/5150 SC EM	RS PRO 5100/5150 C
尺寸 (高 × 长 × 宽)	RS PRO 5100: 58 × 1,370 × 87 mm RS PRO 5150: 58 × 1,500 × 87 mm		
电源电压	220 – 240 V / 50/60 Hz		
功率消耗(P _{on})	RS PRO 5100: 31 W / 4,250 lm / 137 lm/W RS PRO 5150: 42 W / 5,900 lm / 140 lm/W		
色温	4,000 K (中性白)		
显色指数	R _a = 82		
SDCM的颜色一致性	初始值: 3		
功率系数	0.93		
电源电流	RS PRO 5100: 142mA RS PRO 5150: 194mA		
平均额定使用寿命	L70B50在25 ° C时: 60,000小时		
光强分布	RS PRO 5100 SC 	RS PRO 5100 SC EM 	RS PRO 5100 C 
	RS PRO 5150 SC 	RS PRO 5150 SC EM 	RS PRO 5150 C 
高频技术	5.8 GHz (不受温度影响, 可以对最微小的移动作出反应)		-
感应角度	360°, 160° 开口角度, 如有必要可穿过玻璃、木材或轻质墙面		-
安装高度	最大 3.5 m		-
有效距离	Ø 1 – 10 m		-
最大覆盖面积	约 50 m²		
底灯	0 – 100 %		-
主灯	0 – 100 %		-
时间设置	5 秒 – 60 分钟 + 安装模式		-
亮度设置	2 – 2,000 Lux + 示教模式		-
环境温度	-20 ° C 至 +40 ° C		
保护形式	IP 65		
防护等级	II		
材质	PC IK07		
网络待机(P _{net})			0.40 W
传感器待机(P _{sb})			0.40 W

通道接线	最大 16A		
蓝牙频率	2.4 – 2.48 GHz		-
蓝牙发射功率	5 dBm / 3 mW		-
电池式应急灯	-	磷酸铁锂 (LFP)	-
工作电压	-	3.2 V	-
应急照明灯的光效率	-	4 W / 687 lm	-
应急照明灯照明时间	-	3 h ¹	-
能效等级	本产品所含光源的能效等级为“C”。		

¹ 仅在使用附带电池时，才能保证电池最大容量。

13. 运行故障

故障	原因	补救办法
感应灯无电压	<ul style="list-style-type: none">■ 保险丝已熔断, 未接通, 断线■ 电源线短路■ 可能电源开关已经关闭	<ul style="list-style-type: none">■ 接通、更换保险丝; 打开电源开关; 使用试电笔检查电线■ 检查接头■ 打开电源开关
感应灯无法打开	<ul style="list-style-type: none">■ 亮度设置选择错误■ 电源开关关闭■ 保险丝已熔断	<ul style="list-style-type: none">■ 重新设置■ 接通■ 接通、更换保险丝; 必要时检查接头
感应灯无法关闭	<ul style="list-style-type: none">■ 感应范围内出现持续移动	<ul style="list-style-type: none">■ 检查范围
未检测到移动, 但感应灯打开	<ul style="list-style-type: none">■ 传感器灯没有经过无震荡安装■ 存在运动, 但观察者未识别 (墙后运动, 相邻灯具中的小物体运动等等)	<ul style="list-style-type: none">■ 灯壳牢固安装■ 检查范围
发生移动, 但感应灯无法打开	<ul style="list-style-type: none">■ 为减少干扰而禁止检测快速移动, 或设置的感应范围过小■ 混淆电源线(零线和火线)	<ul style="list-style-type: none">■ 检查范围■ 检查零线和火线接头以及相位检查
状态指示—LED持续闪烁红色	<ul style="list-style-type: none">■ 电量不足 (容量不足或电池引线中断)	<ul style="list-style-type: none">■ 等待电池充电 (故障排除后, 警报立即复位)
状态指示—LED间歇闪烁红色 (仅在下一次自检后显示)	<ul style="list-style-type: none">■ 传感灯未通电■ 传感灯故障	<ul style="list-style-type: none">■ 传感灯通电■ 传感灯更换
尽管接通电源, 状态显示—LED灯仍未亮 (超过5分钟)	<ul style="list-style-type: none">■ 电源电压故障■ 紧急照明设备故障	<ul style="list-style-type: none">■ 检查电源电压并在必要时打开■ 更换紧急照明设备
应急灯—LED灯熄灭	<ul style="list-style-type: none">■ 无电源电压■ 电源电压已中断至少4小时■ 应急照明灯故障	<ul style="list-style-type: none">■ 检查电源电压并在必要时打开■ 传感灯更换

1. Об этом документе

Просим тщательно прочесть и сохранить!

- Защищено авторскими правами. Перепечатка, также выдержками, только с нашего согласия.
- Мы сохраняем за собой право на изменения, которые служат техническому прогрессу.

Разъяснение символов



Предупреждение об опасностях!



Указание на текст в документе.

2. Общие указания по технике безопасности



Перед началом любых работ, проводимых на приборе, следует отключить напряжение!

- При проведении монтажа подключаемый электропровод должен быть обесточен. Поэтому в первую очередь следует отключить подачу тока и проверить отсутствие напряжения с помощью индикатора напряжения.
- Монтажные работы по подключению сенсорного светильника относятся к категории работ с сетевым напряжением. Поэтому монтаж должен выполнять специалист с соблюдением указаний и условий подключения, действующих в стране использования светильника. (напр., **DE** - VDE 0100, **AT** - ÖVE-ÖNORM E8001-1, **CH** - SEV 1000)
- Использовать только оригинальные запасные части.
- Ремонт и замену аккумуляторов разрешается выполнять только в специализированных мастерских.
- Система аварийного освещения должна быть установлена согласно национальным предписаниям. Следует регулярно проверять правильность ее работы.

3. RS PRO Connect 5100/5150 SC RS PRO Connect 5100/5150 SC EM RS PRO Connect 5100/5150 C

Использование по назначению

RS PRO Connect 5100/5150 SC

- Сенсорный светильник с активным датчиком движения подходит также для монтажа во влажных помещениях.
- Использование на открытом воздухе возможно только условно из-за чувствительной регистрации.

Примечание.

Во время установки убедитесь, что расстояние до WLAN-маршрутизатора или точек доступа составляет не менее 3 м.

Использование по назначению

RS PRO Connect 5100/5150 SC EM

- Сенсорная лампа с активным датчиком движения также подходит для установки в помещениях с повышенной влажностью.
- На открытом воздухе пригодность для использования ограничена из-за чувствительности системы обнаружения.
- Встроенное аварийное освещение (EM).

Использование по назначению

RS PRO Connect 5100/5150 C

- Лампа без активного датчика движения также подходит для установки в помещениях с повышенной влажностью.



Подходит для использования в среде, в которой возможно оседание токопроводящей пыли на лампу.

Функции сенсорной лампы

Встроенный ВЧ-сенсор посылает высокочастотные электромагнитные волны (5,8 ГГц) и принимает их эхо. При самом небольшом движении в зоне обнаружения светильника сенсор воспринимает изменения эхо.

Микропроцессор дает команду переключения „Включить свет“. Возможно обнаружение через двери, оконные стекла или стены.

Указание: Мощность ВЧ-сенсора составляет ок. 1 мВт – это всего лишь одна тысячная мощности, излучаемой сотовым телефоном или микроволновой печью.

Функции лампы

Лампа без датчика. Эти функции касаются только варианта C в сочетании с датчиком Bluetooth.

Функции аварийного освещения

В случае сбоя питания аварийное освещение (EM) включается автоматически на 3 часа в соответствии с EN 60598-2-22.

Комплект поставки RS PRO Connect 5100/5150 SC / RS PRO Connect 5100/5150 SC EM (рис. 3.1)

- Сенсорная лампа внутреннего освещения
- 2 монтажных клеммы
- 2 вставные заслонки

Комплект поставки RS PRO Connect 5100/5150 C (рис. 3.2)

- Внутреннее освещение
- 2 монтажных зажима

Размеры изделия RS PRO Connect 5100 (рис. 3.3)

Размеры изделия RS PRO Connect 5150 (рис. 3.4)

Обзор устройства RS PRO Connect 5100/5150 SC /RS PRO Connect 5100/5150 SC EM (рис. 3.5)

- A Уплотнительный кабельный ввод
- B Поворотный затвор
- C Клемма подключения
- D Монтажная клемма
- E Заглушки
- F Корпус светильника
- G ВЧ-сенсор
- H Вставная панель

Обзор устройства RS PRO Connect 5100/5150 C (рис. 3.6)

- A Кабельный ввод
- B Поворотный замок
- C Соединительный зажим
- D Монтажный зажим
- E Защитные заглушки
- F Корпус лампы

Зоны обнаружения при потолочном монтаже

Ø 1 – 10 м (рис. 3.7)

Зоны обнаружения при потолочном монтаже

Ø 1 – 10 м (рис. 3.8)

Распределение силы света (рис. 3.9 - 3.14)

4. Электрическое подключение

Схема соединений (рис. 4.1)

Сетевой провод состоит из 3 жил:

- L** = фаза (обычно черного, коричневого или серого цвета)
- N** = нулевой провод (чаще всего синий)
- PE** = провод заземления (зеленый/желтый)

В случае сомнения идентифицировать кабель с помощью индикатора, затем снова отключить напряжение. Присоединить фазный (**L**), нулевой провод (**N**) и провод заземления (**PE**) подключаются к контактному зажиму.

Важно:

Неправильное присоединение проводов в устройстве или в ящике с предохранителями может привести к короткому замыканию. В таком случае рекомендуется еще раз проверить провода и заново подключить их.

При необходимости в сетевой провод может быть вмонтирован выключатель для включения и выключения сетевого тока.

Примечание. Источник света этой лампы не подлежит замене. Если необходимо заменить источник света (например, по истечении срока службы), нужно заменить всю лампу.

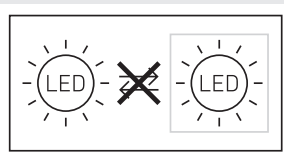

5. Монтаж

- Проверить все конструктивные детали на предмет повреждения.
- При повреждениях не включать продукт.
- При монтаже сенсорного светильника следить за тем, чтобы он крепился без вибраций.
- Выбрать подходящее место для монтажа с учетом радиуса действия и регистрации движений.

Указание:

При настенном монтаже светильник должен устанавливаться горизонтально.

Порядок монтажа

- Отключить электропитание (рис. 4.1)
- Наметить отверстия для сверления (рис. 5.1)
- Просверлить отверстия и вставить дюбели (рис. 5.2)
- Привинтить монтажные клеммы (рис. 5.3)
- Установить корпус светильника на кронштейн (рис. 5.4)
- Щелчок подтверждает выполненную фиксацию
- Открыть уплотнительный кабельный ввод и поворотный затвор (рис. 5.5)
- Провести соединительный кабель через уплотнительный кабельный ввод и поворотный затвор и подключить к контактному зажиму (рис. 5.6)
- Закрыть уплотнительный кабельный ввод и поворотный затвор (рис. 5.7)
- Включить электропитание (рис. 5.7)

6. Эксплуатация

Заводские настройки (состояние поставки)

- Регулировка радиуса действия: макс.
- Настройка времени основного света: 10 сек.
- Настройка времени основного направленного света: 1 мин.
- Настройка режима сумерек: 2.000 люкс
- Уровень приглушенности основного света: 50 %

Для перехода в режим ссылки необходимо вызвать техническую документацию по адресу: www.steinel.de.

Чтобы настроить лампу, необходимо загрузить приложение Steinel Connect из AppStore. Требуется смартфон или планшет с поддержкой Bluetooth.

Android



iOS



Если светильник не будет сконфигурирован с помощью приложения, то он работает как самостоятельный сенсорный светильник с заданными заводскими установками.

Режим работы при постоянном токе

При работе от постоянного напряжения мощность света устанавливается на 100 %.

Запуск/отключение питания

При отключении сетевого напряжения настройки и текущее рабочее состояние светильника сохраняются. При включении сетевого напряжения все настройки возобновятся.

Установка дальности действия

Радиус действия можно плавно регулировать от 1 до 10 м. За счет установки прилагаемых заслонок можно уменьшить радиус действия в четырех направлениях.

- Открыть поворотный затвор (рис. 6.1)
- Снять заглушку прим. на 7 см. Уплотнительный кабельный ввод снимать не надо. (рис. 6.2)
- Установить вставные заслонки (рис. 6.3)
- Сдвинуть заглушку назад и закрыть поворотный затвор (рис. 6.4)

Примеры регулировки дальности действия (рис. 6.5)

Эта функция касается только варианта С в сочетании с датчиком Bluetooth.

Настройка времени

Желаемую продолжительность освещения можно плавно отрегулировать в диапазоне от пяти секунд до 60 минут. Любое движение, обнаруженное до истечения этого времени, перезапустит таймер.

Эта функция касается только варианта С в сочетании с датчиком Bluetooth.

Основной направленный свет

Яркость основного направленного света можно настроить в диапазоне от 0 % до 100 %.

Для продолжительности основного направленного света можно плавно отрегулировать в диапазоне от 10 до 30 минут или установить значение «на всю ночь».

Основной свет

Яркость основного света можно настроить в диапазоне от 0 % до 100 %.

Настройка режима сумерек

Требуемый порог срабатывания лампы можно плавно отрегулировать в диапазоне от 2 до 2.000 люкс.

Эта функция касается только варианта С в сочетании с датчиком Bluetooth.

Группировка

Можно использовать RS PRO 5100/5150 SC / RS PRO 5100/5150 SC EM / RS PRO 5100/5150 C как отдельный светильник или объединить несколько светильников в группы посредством радиокommunikации.

В каждой группе необходимо определить в приложении Steinel Connect App мастера группы. Все светильники в одной группе при этом действуют аналогично конфигурации мастера группы. Радиус действия можно отрегулировать индивидуально для всех участников группы.

RS PRO 5100/5150 SC EM по причине циклических проверок аккумуляторов только условно подходит в качестве мастера группы. Во время фаз самоконтроля сенсор деактивирован. Тем самым светильник в это время не может распознавать движения.

Эта функция касается только варианта С в сочетании с датчиком Bluetooth.

Время затухания

Время затухания можно использовать для настройки кривой затемнения при включении и выключении (1 – 3 с).

Функция соседства

Функцию соседства можно активировать или деактивировать посредством приложения Steinel Connect App. При этом соседние группы назначаются активной группе светильников. Группа слушает сигналы включения назначенной ей соседней группы и соответственно переключает настройки на основное освещение или базовую яркость.

Аварийное освещение (EM)

„Индикация состояния аварийного освещения (EM)“ отображается посредством двухцветного светодиода состояния на сенсорном светильнике.

- Светодиод состояния прерывисто мигает зеленым:
Восстановление батареек

- Светодиод состояния горит зеленым:
Нет неисправности / нормальное состояние
- Светодиод состояния постоянно мигает красным:
Неисправные батареи / недостаточный заряд батареи
- Светодиод состояния прерывисто мигает красным:
Лампа не подключена или неисправна
- Светодиод состояния темный:
Сбой сетевого напряжения или неисправное устройство аварийного освещения

7. Техническое обслуживание и уход

Техническое обслуживание

Для содержания и контроля следует соблюдать предписания и стандарты для аварийного освещения на месте монтажа. Светильники аварийного освещения и устройства управления аварийным освещением необходимо регулярно контролировать.

Пуск в эксплуатацию

Пуск в эксплуатацию выполнил: _____

Дата пуска в эксплуатацию: _____

Самоконтроль „(EM)“

- Самоконтроль сенсорного светильника, светодиода состояния и аккумуляторов выполняется автоматически примерно через каждые 8 дней.
- Самоконтроль емкости аккумуляторов за счет моделирования исчезновения питания выполняется четыре раза в год.

Принципиальная работа сенсорного светильника с основным освещением и функцией сенсора сохраняется во время этого теста.

Самоконтроль не заменяет национальную предписанную функциональную проверку аварийного освещения.

Контроль пользователем „(EM)“

- Ежемесячно следует проводить визуальные проверки корректности работы светодиодов состояния и сенсорного светильника.

Замена аккумуляторов „(EM)“

Если светодиод состояния модуля аварийного освещения постоянно горит красным цветом, то необходимо заменить аккумуляторы.

- Замену аккумуляторов должен выполнять производитель. Сервисная служба:
REAL.Electro
109029, Москва
ул. Средняя Калитниковская, д. 26/27
109029 Moscow
Telefon: +7 495 230 31 35
info@real-group.ru
- Следует предварительно связаться с производителем, чтобы обеспечить, что соответствующий светильник на замену есть в наличии.

Две возможности:

- Замена на переработанный STEINEL сенсорный светильник с новыми аккумуляторами (сервисный сбор).
- Замена новым сенсорным светильником (льготная цена закупки).
- Затем следует отправить назад демонтированный сенсорный светильник.

Регенерация аккумуляторов „(EM)“

После первого пуска в эксплуатацию (также замены аккумуляторов или устранения ошибки) устройство управления аварийным освещением автоматически выполняет регенерацию аккумуляторов.

Выполняются три цикла. Один цикл состоит из 24-часового заряда аккумулятора и полного разряда посредством сенсорного светильника в аварийном режиме.

Во время циклов не проводятся измерения емкости аккумуляторов.

Процедура регенерации аккумуляторов не проводится ни после обычного разряда аккумуляторов, ни после самоконтроля емкости аккумуляторов.

Чистка

Загрязнения на сенсорном светильнике можно удалять влажным сукном (не используя моющие средства).

Важно! Устройство управления не подлежит замене.

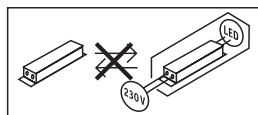

8. Утилизация

Электроприборы, комплектующие и упаковку следует направлять на экологичную вторичную переработку.



Не выбрасывать электроприборы в бытовые отходы!

Только для стран ЕС:

Согласно действующей Европейской директиве по отработанному электрическому и электронному оборудованию и ее реализации в национальных законодательствах отработанные электроприборы должны собираться отдельно и направляться на экологичную вторичную переработку.

9. Сертификат соответствия

Настоящим компания STEINEL GmbH заявляет, что радиоаппаратура типа RS PRO 5100/5150 SC / RS PRO 5100/5150 SC EM отвечает требованиям директивы 2014/53/EU. Полный текст сертификата соответствия ЕС доступен по следующему адресу в Интернете: www.steinell.de.

10. Гарантия производителя

Гарантия производителя STEINEL GmbH, Dieselstraße 80-84, DE-33442 Herzebrock-Clarholz, Германия

Вы, как покупатель, имеете предусмотренные законом права в отношении продавца. Если такие права существуют в вашей стране, то наша гарантия не сокращает и не ограничивает их. Мы предоставляем Вам 5-летнюю гарантию на безупречные характеристики и надлежащую работу вашего сенсорного изделия STEINEL Professional. Мы гарантируем, что это изделие не имеет дефектов материала, конструкции и производственного брака. Мы гарантируем работоспособность всех электронных конструктивных элементов и кабелей, а также отсутствие дефектов во всех использованных материалах и на их поверхности.

Предъявление требований:

Если Вы хотите заявить рекламацию по вашему изделию, отправьте изделие в собранном и упакованном виде вместе с приложенным кассовым чеком или квитанцией с датой продажи и указанием наименования изделия вашему дилеру или непосредственно нам по адресу: REAL.Electro, 109029, Москва, ул. Средняя Калитниковская, д. 26/27.

Поэтому мы рекомендуем вам сохранить кассовый чек или квитанцию о продаже до истечения гарантийного срока. Компания STEINEL не несет риски и расходы на транспортировку в рамках возврата изделия.

Информацию о том, как заявить о гарантийном случае, вы найдете на нашей домашней странице www.steinell-rusland.ru

Если у вас наступил гарантийный случай или имеются вопросы по вашему изделию, вы можете в любое время позвонить в Службу технической поддержки по телефону +7(495) 230 31 32.

5 Л Е Т
ГАРАНТИИ
ПРОИЗВОДИТЕЛЯ

11. Технические характеристики

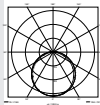
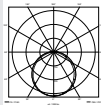
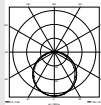
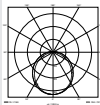
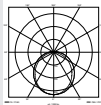
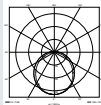
	RS PRO 5100/5150 SC	RS PRO 5100/5150 SC EM	RS PRO 5100/5150 C
Габаритные размеры (В × Д × Ш)	RS PRO 5100: 58 × 1.370 × 87 мм RS PRO 5150: 58 × 1.500 × 87 мм		
Сетевое напряжение	220 – 240 В / 50/60 Гц		
Потребляемая мощность (P _{вкл.})	RS PRO 5100: 31 Вт / 4.250 лм / 137 лм/Вт RS PRO 5150: 42 Вт / 5.900 лм / 140 лм/Вт		
Температура света	4.000 К (нейтральный белый)		
Индекс цветопередачи	R _a = 82		
Постоянство цвета SDCM	Исходное значение: 3		
Коэффициент мощности	0,93		
Сетевой ток	RS PRO 5100: 142mA RS PRO 5150: 194mA		
Средний номинальный срок службы	L70B50 при 25 °C: 60.000 часов		
Распределение силы света	RS PRO 5100 SC 	RS PRO 5100 SC EM 	RS PRO 5100 C 
	RS PRO 5150 SC 	RS PRO 5150 SC EM 	RS PRO 5150 C 
ВЧ-техника	5,8 ГГц (регистрирует малейшие движения независимо от температуры)		–
Угол охвата	360°, с углом раствора 160° (также сквозь стекло, дерево или тонкие стены)		–
Монтажная высота	макс. 3,5 м		–
Радиус действия	Ø 1 – 10 м		–
Макс. площадь покрытия	ок. 50 м ²		
Основной направленный свет	0 – 100 %		–
Основное освещение	0 – 100 %		–
Регулировка времени	5 сек. – 60 мин. + режим установки		–
Установка сумеречного включения	2 – 2.000 лк + режим обучения		–
Температура окружающей среды	от -20 °C до +40 °C		
Вид защиты	IP 65		
Класс защиты	II		

Материал	PC IK07		
Резервная сеть ($P_{\text{сеть}}$)	0,40 Вт		
Датчик режима ожидания (P_{sb})	0,40 Вт		
Сквозная проводка	макс. 16А		
Частота Bluetooth	2,4 – 2,48 ГГц		–
Мощность передатчика Bluetooth	5 дБм / 3 мВт		–
Тип аккумулятора аварийного освещения	–	литий-железо-фосфатный (LFP)	–
Рабочее напряжение	–	3,2 В	–
Световая мощность аварийного освещения	–	4 Вт / 687 лм	–
Продолжительность аварийного освещения	–	3 ч ¹	–
Класс энергоэффективности	Этот продукт содержит источник света класса энергоэффективности «С».		

¹ Максимальная емкость гарантируется только в случае, если используются входящие в комплект поставки аккумуляторы.

12. неполадки при эксплуатации

Нарушение	Причина	Устранение
На сенсорном светильнике нет напряжения	<ul style="list-style-type: none"> ■ Предохранитель сработал, не включен, неисправность провода ■ Короткое замыкание на сетевом проводе ■ Выключен возможно имеющийся сетевой выключатель 	<ul style="list-style-type: none"> ■ Включить, заменить предохранитель, включить сетевой выключатель, проверить провод индикатором напряжения ■ Проверить соединения ■ Включить сетевой выключатель
Сенсорный светильник не включается	<ul style="list-style-type: none"> ■ Неправильно выбрана установка сумеречного включения ■ Сетевой выключатель ВЫКЛ ■ Сработал предохранитель 	<ul style="list-style-type: none"> ■ Установить заново ■ Включить ■ Включить, заменить предохранитель; при необходимости проверить соединение
Сенсорный светильник не выключается	<ul style="list-style-type: none"> ■ Имеется постоянное движение в зоне обнаружения 	<ul style="list-style-type: none"> ■ Проверить зону
Сенсорный светильник включается без распознаваемого движения	<ul style="list-style-type: none"> ■ Светильник установлен без защиты от вибраций ■ Движение было, однако наблюдатель его не обнаружил (движение за стеной, движение небольшого объекта в непосредственной близости к светильнику и пр.) 	<ul style="list-style-type: none"> ■ Зафиксировать корпус ■ Проверить зону
Сенсорный светильник не включается, несмотря на движение	<ul style="list-style-type: none"> ■ Для минимизации помех быстрые движения игнорируются или установлена слишком малая зона обнаружения ■ Перепутаны жилы сетевого провода (L и N) 	<ul style="list-style-type: none"> ■ Проверить зону ■ Проверить жилы L и N либо проверить фазы
Светодиод состояния постоянно мигает красным цветом	<ul style="list-style-type: none"> ■ Дефект аккумулятора (недостаточная емкость или обрыв провода аккумулятора) 	<ul style="list-style-type: none"> ■ Дождаться заряда аккумулятора (сброс сигнала сбоя выполняется сразу после устранения ошибок).
Светодиод состояния прерывисто мигает красным цветом (индикация после следующего самоконтроля)	<ul style="list-style-type: none"> ■ Сенсорный светильник не подключен ■ Сенсорный светильник неисправен 	<ul style="list-style-type: none"> ■ Подключить сенсорный светильник ■ Заменить сенсорный светильник
Светодиод состояния темный несмотря на подключение к сети (более 5 мин.)	<ul style="list-style-type: none"> ■ Сетевое напряжение неисправно ■ Устройство управления аварийного освещения неисправно 	<ul style="list-style-type: none"> ■ Проверить сетевое напряжение и при необходимости включить ■ Заменить устройство управления аварийного освещения
Светодиод аварийного освещения выкл.	<ul style="list-style-type: none"> ■ Нет сетевого напряжения ■ Сетевое напряжение прервано уже как мин. 4 ч ■ Аварийное освещение неисправно 	<ul style="list-style-type: none"> ■ Проверить сетевое напряжение и при необходимости включить ■ Заменить сенсорный светильник

STEINEL GmbH

Dieselstraße 80-84
33442 Herzebrock-Clarholz
Tel: +49/5245/448-188
www.steinell.de



Contact

www.steinell.de/contact

