

Produktbezeichnung

WST 160/230/230

Technische Information
Einphasen-Steuertransformator
WST 160/230/230



Kurzbeschreibung	WST 160/230/230
	Einphasen-Steuertransformator

Eigenschaften	
	Einphasen-Steuertransformator
	Schutzgrad IP00
	stehende Ausführung

Ausgang / Sekundärseite	
Nennausgangsspannung	230 V
Nennstrom	0,7 A
Nennleistung	160 VA
Schaltung	Ii0

Eingang / Primärseite	
Nenningangsspannung	230 V ± 5 %
Frequenzbereich	50 ~ 60 Hz
Eingangsstrom	0,8 A
Schaltung	Ii0

Umgebungsbedingungen	
Temperaturbereich	-20 ~ +40 °C
Max. Aufstellhöhe	1.000 m üNN
Kühlungsart	AN (Natürliche Konvektion)

Sicherheit / EMV	
Sicherheitsstandard	VDE 0570, EN61558-2-4
Prüfspannung	2,5 kV

Verluste	
Kupfer	11,8 W
Eisen	4,0 W

Weiter techn. Angaben	
Einschaltdauer	100 %
Isolierstoffklasse	E
Schutzart	IP00
Einschaltrush	9,78 x Inenn

Gewicht, Abmessungen und Anschlüsse

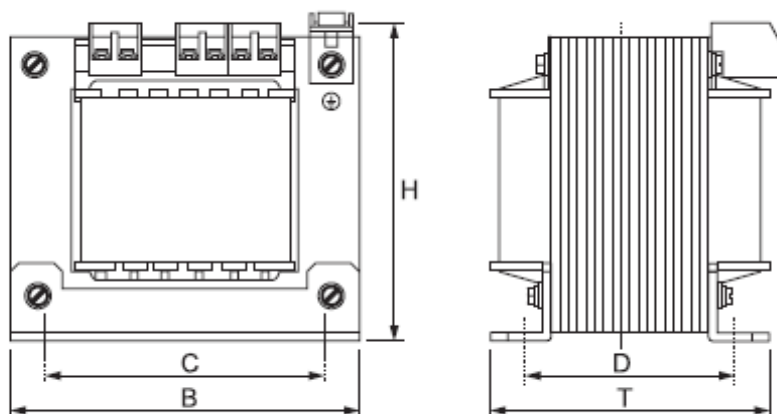

Abmessung B x H x T in mm	96 x 114 x 87
Gewicht in kg	2,9
Kupfereinsatz in kg	0,52
Befestigung C x D in mm	84 x 70, M5
Anschlüsse	an berührungsgeschützte Klemmen