

Produktbezeichnung

WST 1600/230/230

Technische Information
Einphasen-Steuertransformator
WST 1600/230/230



Kurzbeschreibung	WST 1600/230/230
	Einphasen-Steuertransformator

Eigenschaften	
	Einphasen-Steuertransformator
	Schutzgrad IP00
	stehende Ausführung

Ausgang / Sekundärseite	
Nennausgangsspannung	230 V
Nennstrom	6,96 A
Nennleistung	1600 VA
Schaltung	li0

Eingang / Primärseite	
Nenningangsspannung	230 V ± 5 %
Frequenzbereich	50 ~ 60 Hz
Eingangstrom	7,1 A
Schaltung	li0

Umgebungsbedingungen	
Temperaturbereich	-20 ~ +40 °C
Max. Aufstellhöhe	1.000 m üNN
Kühlungsart	AN (Natürliche Konvektion)

Sicherheit / EMV	
Sicherheitsstandard	VDE 0570, EN61558-2-4
Prüfspannung	2,5 kV

Verluste	
Kupfer	45,7 W
Eisen	29,8 W

Weiter techn. Angaben	
Einschaltdauer	100 %
Isolierstoffklasse	E
Schutzart	IP00
Einschaltrush	8,92 x lnen

Gewicht, Abmessungen und Anschlüsse

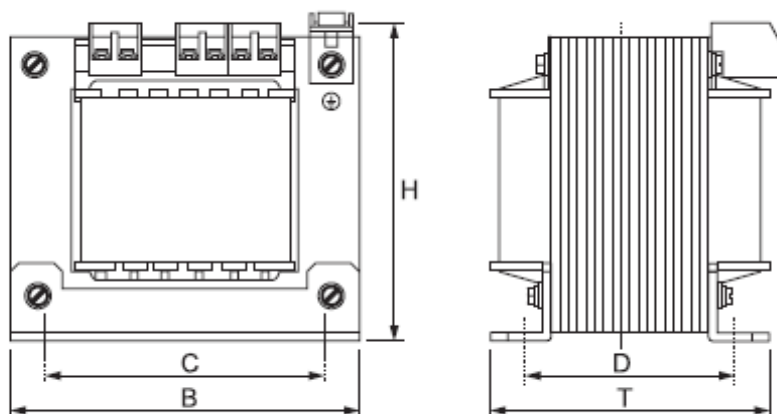

Abmessung B x H x T in mm	174 x 154 x 149
Gewicht in kg	16,8
Kupfereinsatz in kg	3,4
Befestigung C x D in mm	135 x 116, M6
Anschlüsse	an berührungsgeschützte Klemmen