

Produktbezeichnung

WST 500/400/24

Technische Information
Einphasen-Steuertransformator
WST 500/400/24



Kurzbeschreibung	WST 500/400/24
	Einphasen-Steuertransformator

Eigenschaften	
	Einphasen-Steuertransformator
	Schutzgrad IP00
	stehende Ausführung

Ausgang / Sekundärseite	
Nennausgangsspannung	24 V
Nennstrom	20,8 A
Nennleistung	500 VA
Schaltung	li0

Eingang / Primärseite	
Nenningangsspannung	400 V ± 5 %
Frequenzbereich	50 ~ 60 Hz
Eingangstrom	1,4 A
Schaltung	li0

Umgebungsbedingungen	
Temperaturbereich	-20 ~ +40 °C
Max. Aufstellhöhe	1.000 m üNN
Kühlungsart	AN (Natürliche Konvektion)

Sicherheit / EMV	
Sicherheitsstandard	VDE 0570, EN61558-2-4
Prüfspannung	2,5 kV

Verluste	
Kupfer	27,0 W
Eisen	12,6 W

Weiter techn. Angaben	
Einschaltdauer	100 %
Isolierstoffklasse	E
Schutzart	IP00
Einschaltrush	11,5 x lnen

Gewicht, Abmessungen und Anschlüsse

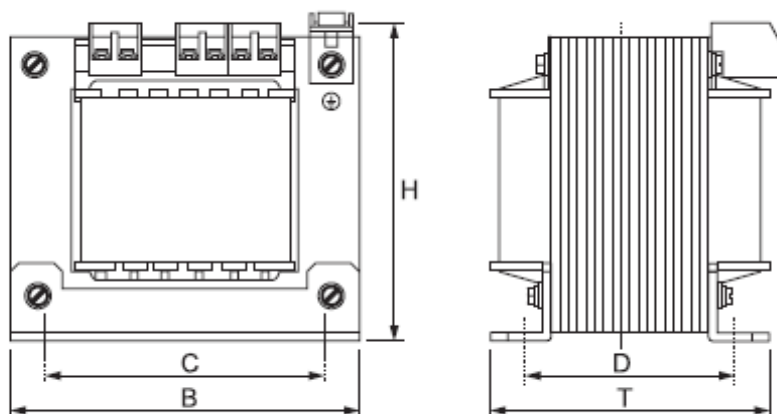

Abmessung B x H x T in mm	120 x 120 x 121
Gewicht in kg	6,2
Kupfereinsatz in kg	1,1
Befestigung C x D in mm	90 x 103, M5
Anschlüsse	an berührungsgeschützte Klemmen