

BESTE VERBINDUNGEN FÜR IHREN ERFOLG



KARL GÄRTNER GMBH

NETZWERK-KOMPONENTEN

KOAXIALE STECKVERBINDER

KABEL-KONFEKTIONIERUNG

PRÄZISIONS-DREHTEILE

KUNSTSTOFF-SPRITZGUSSTEILE

INDUSTRIE-ELEKTRONIK



Coax

TestLine

HF Komponenten für
Fertigungsprüfungen / Labormessungen / Feldmessungen

TestLine - HF-Komponenten zum Messen und Prüfen

Unter dem Namen „TestLine“ hat Telegärtner ein umfangreiches Produktprogramm für diverse Mess- und Prüfaufgaben zusammengestellt. Die TestLine Komponenten können sowohl bei Labormessungen, Fertigungsprüfungen als auch im Feld zum Einsatz kommen.

Telegärtner hat das Portfolio wesentlich erweitert: Mit den neuen TestLine 4LL Messkabeln lassen sich Messungen bis 40 GHz durchführen. Genau wie bei der Type 5LL verfügt auch das neue 4LL Messkabel über hervorragende elektrische Eigenschaften und mechanischen Schutz.

Im Bereich der Präzisionsadapter bzw. -verbinder bietet Telegärtner Komponenten für Messungen bis 40 GHz an. Angeboten werden Präzisionsadapter der Typen 2.92 mm, 3.5 mm, SMA und N. Für PCB Lösungen – in Ausführungen End Launch und Edge Mount, ebenfalls für die Typen 2.92 mm und SMA.

Abschlusswiderstände wurden mit der Serie 4.3-10 ergänzt. Zusätzlich bietet Telegärtner einige Highlights an: Port Saver zum Schutz der sensiblen Gerätebuchsen und Quick/Push-on Adapter für sichere schnelle Messungen in kurzen Intervallen.

TestLine Einsatzgebiete

Labormessungen

Anwendungen im Laborbereich erfordern ein hohes Maß an Qualität und Präzision. Für Entwicklungsstätten und Firmenlabore bietet Telegärtner Lösungen für nahezu jede Anwendung – von hochqualitativen Messkabeln über Abschlusswiderstände bis Präzisionsadapter.



Fertigungsprüfungen

Bei Fertigungsprüfungen in Betrieben und Produktionsstätten sollen Messungen schnell und zuverlässig durchgeführt werden. In rauer Fertigungsumgebung sind vor allem mechanische Stabilität, Robustheit und Langlebigkeit ohne Einbuße in der Signalqualität gefragt.



Feldmessungen

Prüfungen und Messungen im Feld erfordern Widerstandsfähigkeit gegenüber äußeren Einflüssen. Zusätzlich sind das gute Handling und schnelle Montage im Außeneinsatz ebenfalls entscheidend.



Die TestLine Komponenten

TestLine Kabel

Die hochwertigen TestLine HF-Messkabel verfügen über einen besonders effektiven Kabelschutz gegen mechanische Belastungen und werden gleichzeitig auch höchsten Anforderungen bezüglich der elektrischen Übertragungseigenschaften hinsichtlich Dämpfung, Phasenstabilität und Lebensdauer gerecht.

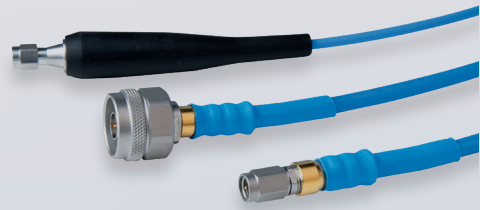

PCB-Präzisionsverbinder

Mit PCB-Präzisionsverbindern lassen sich Messungen an Leiterplatten durchführen. Dies kann vorallem in Testlaboren und Entwicklungsstätten Anwendung finden. Edge Mount und End Launch Versionen mit Typen 2.92 mm und SMA jeweils für bis zu 40 GHz und 27 GHz stehen zur Verfügung.

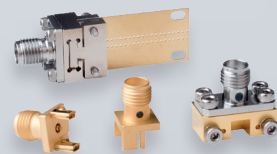

Präzisionsadapter

Für Messzwecke bietet Telegärtner eine Reihe von hochwertigen Präzisionsadaptern der Typen 2.92 mm, 3.5 mm, SMA und N an, die nahezu bei jeder Anwendung eingesetzt werden können. Die TestLine Adapter sind speziell für eine hohe Anzahl von Steckzyklen ausgelegt und haben hervorragende Hochfrequenz-Eigenschaften.

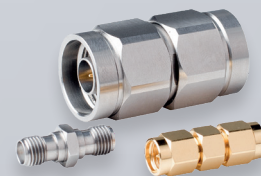

Quick Push-On Messadapter / Port Saver

Durch die Verwendung der Port Saver werden Abnutzung der sensiblen Gerätebuchsen und deren teuren Austausch vermieden. Die Port Saver sind für Typen 2.92 mm, SMA, N und 7-16 verfügbar.

Mit Verwendung der Quick/Push-on Adaptern lässt sich die Anschlusszeit wesentlich verringern. So eignen sich diese speziell für Prüfplätze und Produktionslinien.



Abschlusswiderstände

Telegärtner verfügt über ein Sortiment an hochwertigen TestLine Abschlusswiderständen der Serien 4.3-10, 7-16, N, TNC, BNC, SMA, und R-SMA. Die Abschlusswiderstände werden zur Prüfung von Hochfrequenzsendern und -verstärkern oder bei offenen Senderausgängen eingesetzt.



Dämpfungsglieder

Die Telegärtner TestLine Dämpfungsglieder werden zum Abschwächen von HF-Signalen eingesetzt. Bis zu einer Frequenz von 6 GHz wird hierbei eine präzise Signaldämpfung von je nach Type 3, 6, 10 oder 20 dB vollzogen. Einsatzgebiete der Dämpfungsglieder sind im Test- und Messbereich, wo die HF-Leistung auf bestimmte Werte eingestellt werden soll.

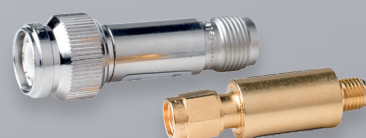

TestLine Kabel

Die fertig konfektionierten HF-Messkabel der TestLine Serie wurden besonders für Prüf- und Testzwecke mit hohen Anforderungen bezüglich Dämpfung, Phasenstabilität und Lebensdauer konzipiert. Die eigens dafür entwickelten Steckverbinder haben eine spezielle Kabelanschlusstechnik für niedrige, stabile VSWR-Werte sowie einen besonders effektiven Kabelschutz gegen mechanische Belastungen. Zudem sind Steckerkörper und -mutter in Edelstahl gefertigt, was eine sehr hohe Steckzyklenzahl gewährleistet.

Die TestLine Kabel sind deshalb auch hervorragend für den Einsatz im Labor- oder Produktionsbereich geeignet, bei dem eine hohe Anzahl an zuverlässigen Signalprüfungen durchgeführt werden muss.

Telegärtner bietet 2 Typen an: 5LL für Messungen bis 18 GHz (SMA, N, 7-16) und 4LL für Messungen bis 40 GHz (2.92 mm). Jedes Kabel wird einzeln geprüft und mit einem Messprotokoll geliefert.



Merkmale der TestLine Kabel

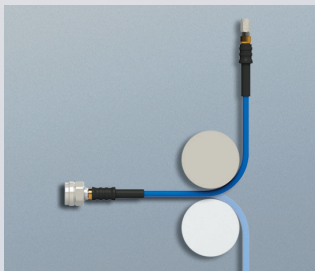

Stabilität

Der besondere Aufbau des HF-Kabels mit einem geschäumten PTFE-Dielektrium garantiert eine hervorragende Phasenstabilität und Rückflussdämpfungsstabilität bei Biegebeanspruchung des Kabels.

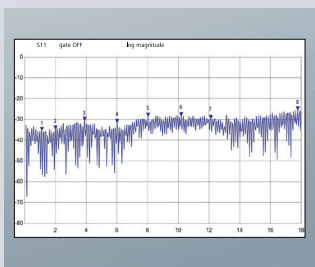

Hervorragende elektrische Werte

für Frequenzen bis 18 GHz (SMA) bzw. 11 GHz (N) bei niedriger Rückflussdämpfung (-23 dB bei 18 GHz). Die maximale Kabeldämpfung beträgt nur 1.0 dB/m bei 18 GHz.

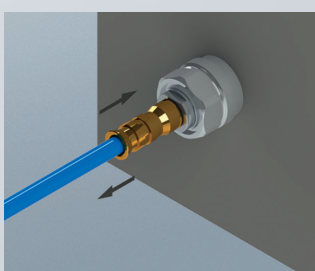

Hohe Steckzyklen

bei gleichbleibend guten Übertragungseigenschaften dank vergoldetem Innenleiter und einem Steckerkörper sowie Überwurfmutter aus Edelstahl.

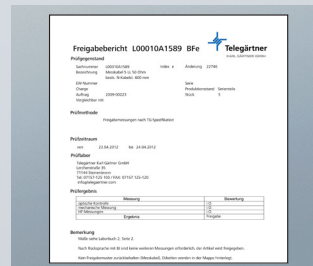

100% geprüft

Jedes Kabel wird mit ausführlichem Prüfprotokoll ausgeliefert.

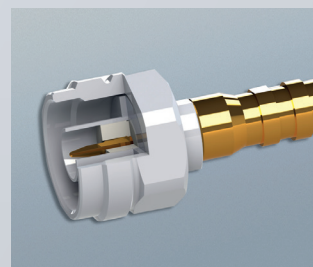

Präzisionssteckverbinder

Die TestLine Kabel sind mit speziell für Test- und Prüf-anforderungen entwickelten Steckern konfektioniert.

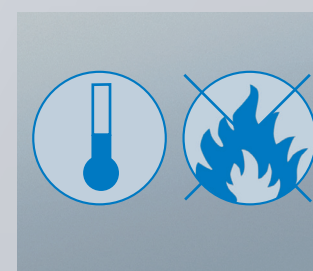

Temperaturbeständig und flammwidrig

Temperaturbereich -54 °C bis +135 °C

Aufbau der TestLine Kabel

TestLine Steckverbinderdesign

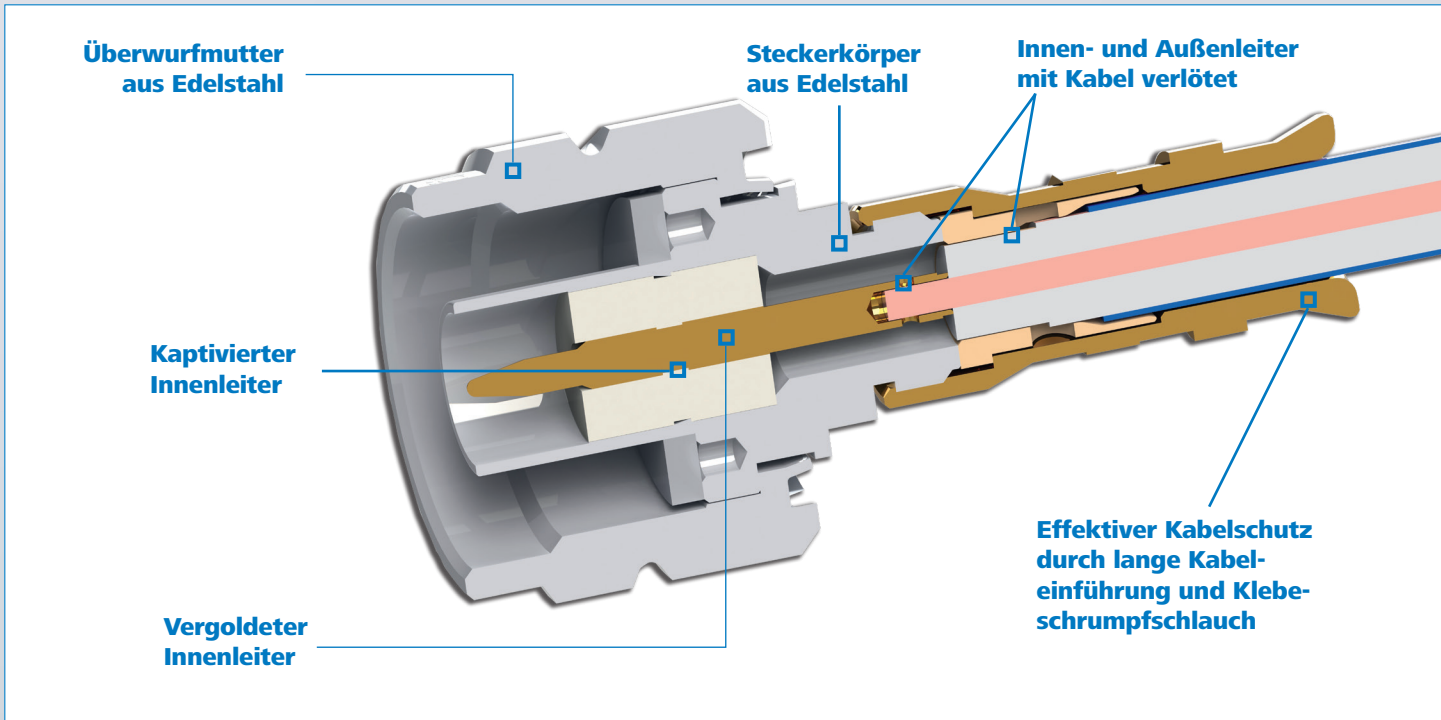

TestLine Kabelaufbau

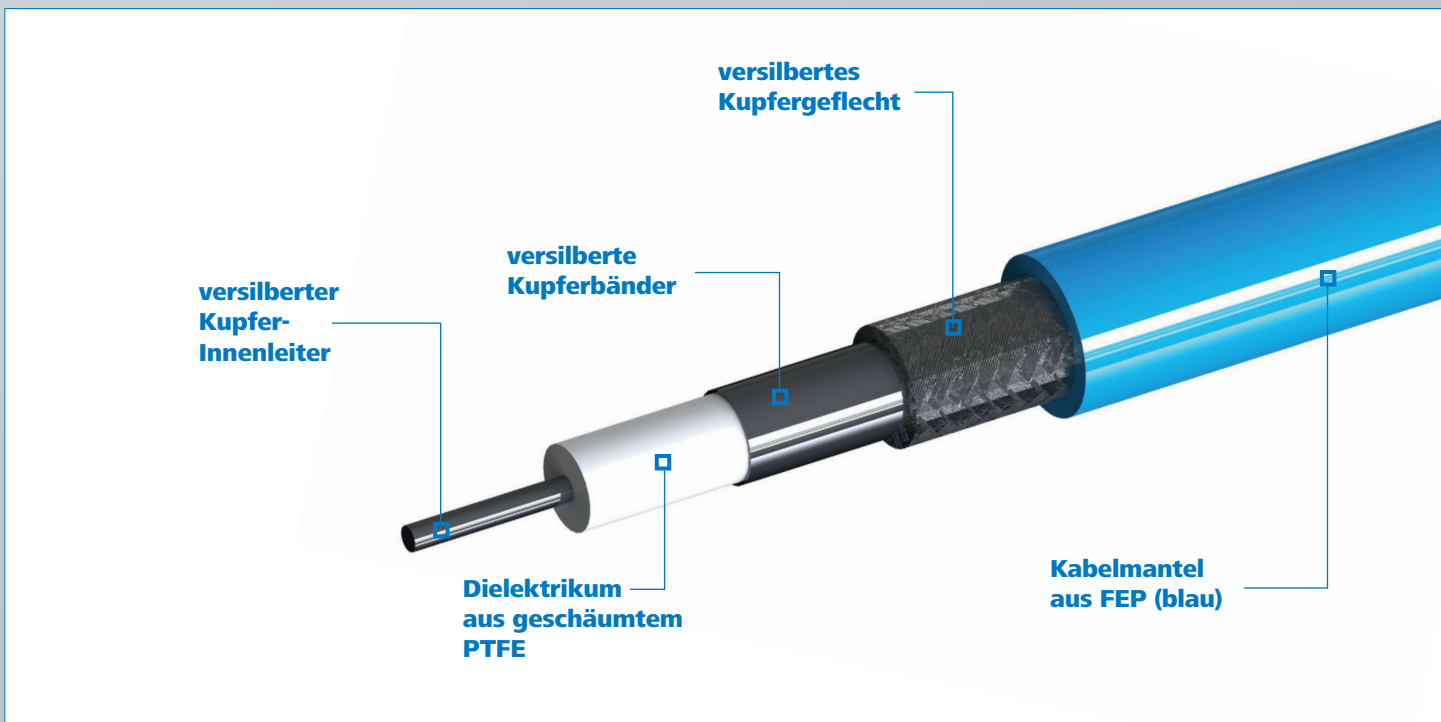

TestLine Kabel 4LL 40 GHz

Die hochwertigen 4LL Messkabel der TestLine-Serie sind für HF-Messungen bis zu 40 GHz konzipiert worden. Dank der speziellen angepassten Materialien und der hervorragenden Verarbeitung, werden sehr gute Dämpfungswerte bei hohen Frequenzen erreicht. Versehen mit einem massiven und stabilen Knickschutz sind die TestLine 4LL Messkabel gegen hohe Druckbelastungen an der Anschlussstelle sicher geschützt.

4LL Messkabel sind in Standardlängen von 600 mm, 1000 mm und 1500 mm erhältlich. Sonderlängen auf Anfrage.

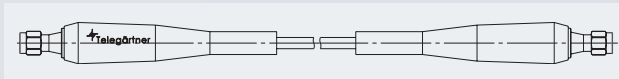

Bestell Nr.	Beschreibung	Frequenz	Länge
L00010A1782	TestLine 4LL Kabel 2.92 – 2.92	40 GHz	600 mm
L00010A1783	TestLine 4LL Kabel 2.92 – 2.92	40 GHz	1.000 mm
L00011A0480	TestLine 4LL Kabel 2.92 – 2.92	40 GHz	1.500 mm

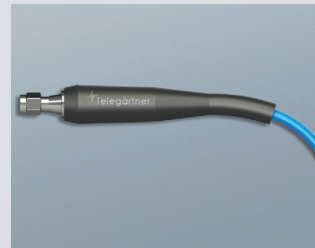

Biegeschutz

Durch eine besonders verstärkte Knickschutztülle sind die 4LL Messkabel gegen starke Biegebeanspruchung an der Anschlussstelle geschützt.

Mechanische Eigenschaften

Kabel - Biegeradius	> 19 mm
Kabelmantel	FEP, Ø 4,2 mm
Stecker Innenkontakt	CuBe, vergoldet
Stecker Außenkontakt	Edelstahl
Überwurfmutter	Edelstahl
Steckzyklen	min. 500
Temperaturbereich	-55 °C bis +135 °C

Elektrische Eigenschaften

Steckverbinder	2.92mm
Wellenwiderstand	50 Ohm
Frequenzbereich	< 40 GHz
Rückflussdämpfung (typ.)	Bis 4 GHz: -33 dB Bis 10 GHz: -25 dB Bis 18 GHz: -18 dB Bis 26 GHz: -18 dB Bis 40 GHz: -16 dB
Max. Kabeldämpfung (@40GHz)	2,4 dB/m
Schirmdämpfung	-100 dB max.
Phasenstabilität vs. Biegung (90°)	< 4° @ 40GHz
Einfügedämpfung (dB/m)	0,33 @ 1 GHz 0,99 @ 6 GHz 1,12 @ 10 GHz 1,58 @ 18 GHz 1,94 @ 26 GHz 2,48 @ 40 GHz

Rückflussdämpfung TestLine Kabel 4LL

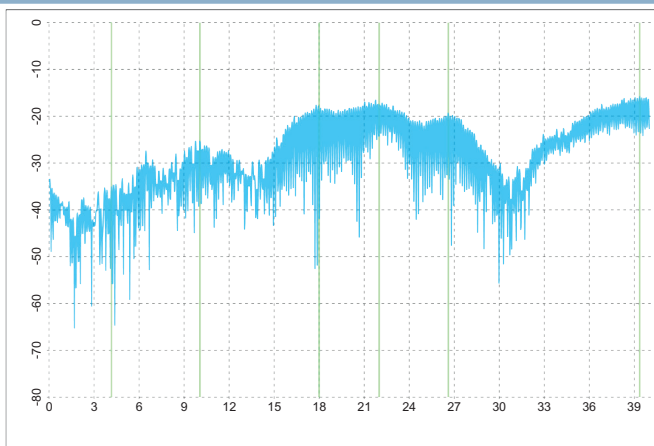

marker	stimulus	value
1	4,161 GHz	-35,14 dB
2	10,055 GHz	-25,40 dB
3	18,000 GHz	-26,69 dB
4	22,000 GHz	-22,92 dB
5	26,609 GHz	-19,66 dB
6	39,357 GHz	-16,15 dB

TestLine Kabel 5LL 18 GHz

Das TestLine 5LL Messkabel wurde speziell für Messvorgänge mit ständig wechselnden Prüflingen und daraus resultierenden hohen Steckzyklen konzipiert. Das Highend-Messkabel weist hervorragende Übertragungseigenschaften für den anspruchsvollen Einsatz in Messlaboren und bei Fertigungsprüfungen auf.

Die Sonderausführung des TestLine 5LL Kabel von Telegärtner bietet einen besonders starken Schutz gegen externe Belastungen. Der Kabelschutz besteht aus einer Stahldrahtspirale mit extrem hoher Druckbelastung bis 80 kg/5 cm Kabellänge. Beschädigungen des Kabels durch Knicken oder Quetschen werden dadurch minimiert.

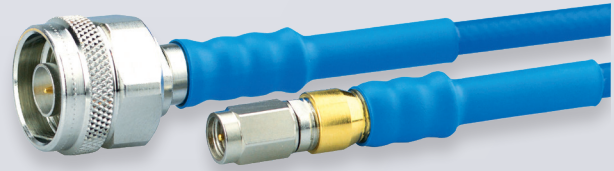
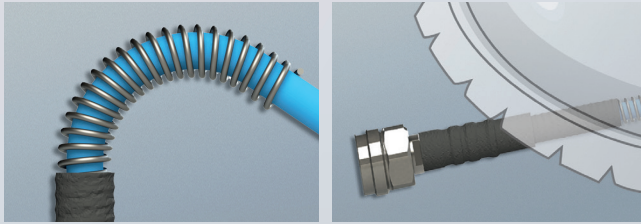

Verfügbare Standardlängen sind 600 mm und 1.000 mm. Sonderlängen auf Anfrage.

Kabelschutz

TestLine Kabel können optional mit einem Federschlauch ausgestattet sein. Der Federschlauch aus Edelstahl schützt das Kabel gegen besondere mechanische Belastungen bis 80 kg/5 cm Kabellänge.

Die Verwendung des Kabelschutzes bietet sich insbesondere in Fertigungsbereichen, bei Feldmessungen aber auch im Labor an, wo eine mechanische Belastung des Kabels nicht ausgeschlossen werden kann.

	Bestell Nr.	Beschreibung	Anmerkung	Frequenz	Länge
	L00010A1588	TestLine 5LL Kabel SMA – SMA	Standard	18 GHz	600 mm
	L00010B1588	TestLine 5LL Kabel SMA – SMA	mit Trittschutz	18 GHz	600 mm
	L00010A1589	TestLine 5LL Kabel N – N	Standard	11 GHz	600 mm
	L00010B1589	TestLine 5LL Kabel N – N	mit Trittschutz	11 GHz	600 mm
	L00010A1590	TestLine 5LL Kabel N – SMA	Standard	11 GHz	600 mm
	L00010B1590	TestLine 5LL Kabel N – SMA	mit Trittschutz	11 GHz	600 mm

Mechanische Eigenschaften

Kabel - Biegeradius	> 30 mm
Kabelmantel	FEP, Ø 5,4 mm
Stecker Innenkontakt	CuZn39Pb3, vergoldet
Stecker Außenkontakt	Edelstahl
Überwurfmutter	Edelstahl
Steckzyklen	min. 1000
Temperaturbereich	-55 °C bis +110 °C

Elektrische Eigenschaften

Steckverbinder	SMA, N Sonderausführung
Wellenwiderstand	50 Ohm
Frequenzbereich	SMA: < 18 GHz N: < 11 GHz
Rückflussdämpfung (typ.)	Bis 4 GHz: -28 dB Bis 10 GHz: -24 dB Bis 18 GHz: -20 dB
Max. Kabeldämpfung (@40GHz)	1,0 dB/m
Schirmdämpfung	-110 dB max. (@ 1 GHz)
Phasenstabilität vs. Biegung (90°)	< 1,5° @ 4 GHz - 18 GHz
Einfügedämpfung (dB/m)	0,22 @ 1 GHz 0,41 @ 4 GHz 0,68 @ 10 GHz 0,94 @ 18 GHz

Rückflussdämpfung TestLine Kabel 5LL

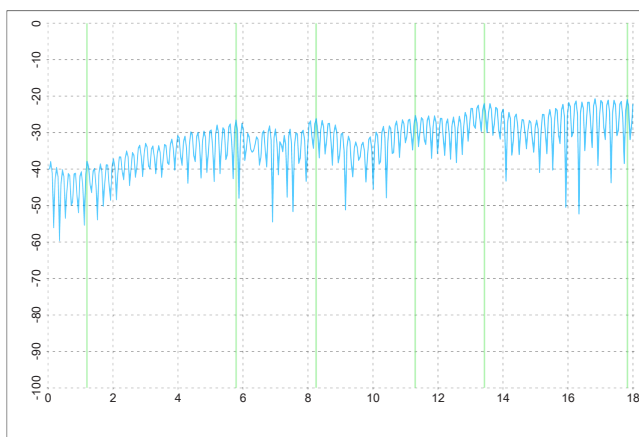



marker	stimulus	value
1	1,200 GHz	-38,52 dB
2	5,790 GHz	-26,84 dB
3	8,250 GHz	-26,84 dB
4	11,300 GHz	-25,88 dB
5	13,430 GHz	-22,69 dB
6	17,830 GHz	-21,40 dB

PCB-Präzisionsverbinder

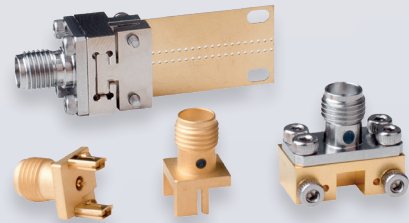
Die PCB-Präzisionsverbinder werden vor allem im Entwicklungsbereich eingesetzt. Telegärtner bietet hierfür mit Edge Mount und End Launch zwei unterschiedliche Befestigungsarten an. Verglichen mit der Standardversion, sind Präzisionsverbinder speziell für präzise Messungen bei hohen Frequenzen ausgelegt. End Launch Typen sind auch in der „Quick“-Ausführung verfügbar, bei der Steckverbinder sich schnell und wiederholt an die Leiterplatte anbringen lassen.

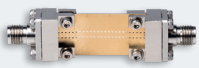

Serie	Bestell Nr.	Beschreibung	Ausführung	Rückflussdämpfung (typ.)	Max. Frequenz
SMA 	J01151A1401	SMA End Launch Solder Type	f	≤ -16 dB	27 GHz
SMA 	J01151A1411	SMA Quick End Launch Quick Push-on Type	f	≤ -14 dB	18 GHz
SMA und 2.92 mm 	J01151A1386	SMA Edge Mount Screw-on Type	f	2 GHz: -23 dB; 11 GHz: -22 dB; 18 GHz: -18 dB; 27 GHz: -15 dB	27 GHz
	J01531A0000	2.92 mm Edge Mount Screw-on Type	f	2 GHz: -24 dB; 11 GHz: -24 dB; 18 GHz: -20 dB; 27 GHz: -15 dB; 33 GHz: -15 dB; 40 GHz: -15 dB	40 GHz

Präzisionsadapter

Telegärtner erweitert sein Portfolio mit hochwertigen Präzisionsadaptern, die, je nach Typ, für verschiedene Frequenzbereiche bis zu 40 GHz eingesetzt werden können. Nahezu auf jedem Messplatz können sie zum Einsatz kommen. Alle Präzisionsadapter weisen hervorragende Hochfrequenz-Eigenschaften auf und ermöglichen Dank dem Körper aus Edelstahl, hohe Steckzyklen.



Serie	Bestell Nr.	Beschreibung	Ausführung	Rückflussdämpfung (typ.)	Max. Frequenz
2.92 mm 	J01532A0000	2.92 mm Präzisionsadapter	m-m	2 GHz: -33 dB; 11 GHz: -27 dB; 27 GHz: -25 dB; 40 GHz: -18 dB	40 GHz
	J01532A0001	2.92 mm Präzisionsadapter	f-f	2 GHz: -38 dB; 11 GHz: -27 dB; 27 GHz: -25 dB; 40 GHz: -18 dB	40 GHz
	J01532A0002	2.92 mm Präzisionsadapter	m-f	2 GHz: -38 dB; 11 GHz: -27 dB; 27 GHz: -25 dB; 40 GHz: -18 dB	40 GHz
3.5 mm 	J01522A0000	3.5 mm Präzisionsadapter	m-m	2 GHz: -33 dB; 11 GHz: -27 dB; 18 GHz: -23 dB; 27 GHz: -20 dB	27 GHz
	J01522A0001	3.5 mm Präzisionsadapter	f-f	2 GHz: -33 dB; 11 GHz: -27 dB; 18 GHz: -23 dB; 27 GHz: -20 dB	27 GHz
	J01522A0002	3.5 mm Präzisionsadapter	m-f	2 GHz: -36 dB; 11 GHz: -27 dB; 18 GHz: -23 dB; 27 GHz: -20 dB	27 GHz
SMA 	J01154A0086	SMA Präzisionsadapter	m-m	2 GHz: -33 dB; 6 GHz: -30 dB; 11 GHz: -27 dB; 18 GHz: -27 dB	18 GHz
	J01154A0061	SMA Präzisionsadpater	m-f	2 GHz: -38 dB; 6 GHz: -25 dB; 11 GHz: -23 dB; 18 GHz: -22 dB;	18 GHz
	J01154A0096	SMA Präzisionsadapter	f-f	2 GHz: -40 dB; 6 GHz: -33 dB; 11 GHz: -23 dB; 18 GHz: -20 dB	18 GHz
N 	J01024A0013	N Präzisionsadapter	m-m	2 GHz: -40 dB; 6 GHz: -36 dB; 11 GHz: -32 dB; 18 GHz: -26 dB	18 GHz
N auf SMA 	J01027T0018	Messadapter N-SMA, 50 Ω	m-f	2 GHz: -40 dB; 6 GHz: -30 dB; 11 GHz: -30 dB; 18 GHz: -20 dB	18 GHz
	J01027T0017	Messadapter N-SMA, 50 Ω	f-f	2 GHz: -40 dB; 6 GHz: -28 dB; 11 GHz: -28 dB; 18 GHz: -20 dB	18 GHz
	01027T0019	Messadapter N-SMA, 50 Ω	m-m	2 GHz: -40 dB; 6 GHz: -28 dB; 11 GHz: -28 dB; 18 GHz: -20 dB	18 GHz
	J01027T0016	Messadapter N-SMA, 50 Ω	f-m	2 GHz: -40 dB; 6 GHz: -28 dB; 11 GHz: -28 dB; 18 GHz: -20 dB	18 GHz

Quick Push-On Adapter

Die Quick/Push-on Adapter können überall dort zum Einsatz kommen, wo Messungen in kurzen Intervallen zuverlässig durchgeführt werden müssen. Durch das schnellere Anbringen und Entfernen des Prüfkabels, können Prüfungen effektiver durchgeführt werden. Die Quick/Push-on Adapter werden hauptsächlich bei Prüf- und Testlaboren, aber auch an Produktionslinien eingesetzt.



Verwendung eines Quick/Push on Adapters



Messobjekt

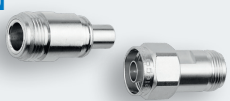

Quick-Push on Adapter an Messkabel

Serie	Bestell Nr.	Beschreibung	Ausführung	Rückflussdämpfung (typ.)	Max. Frequenz
SMA 	J01155A0099	SMA Push-On Prüfadapter, 50 Ohm	m-f	1 GHz: -34 dB; 3 GHz: -27 dB; 6 GHz: -27 dB; 10 GHz: -20 dB; 18 GHz: -18 dB	18 GHz
N 	J01024A0010	N-Schnellanschluss-Prüfadapter, 50 Ohm	m-f	2 GHz: -35 dB; 6 GHz: -28 dB; 11 GHz: -25 dB	11 GHz
	J01024A0011	N-Push-On Prüfadapter, 50 Ohm	m-f	2 GHz: -35 dB; 6 GHz: -28 dB; 11 GHz: -25 dB	11 GHz

Port Saver

Port Saver (Kupplungen) werden eingesetzt, um den Testport von hochwertigen Messgeräten zu schonen. Der Austausch von Buchsen in teuren Messgeräten ist kostenintensiv und zeitaufwendig. Um dies zu vermei-

den, werden die Telegärtner Port Saver auf den Original-Port aufgeschraubt, der somit auch bei häufiger Benutzung nicht verschleißt. Der Port Saver kann bei Bedarf schnell und kostengünstig ausgetauscht werden.

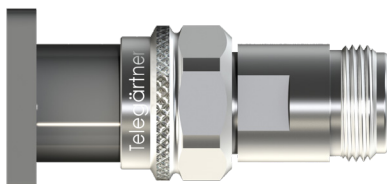

Verwendung eines Port Savers

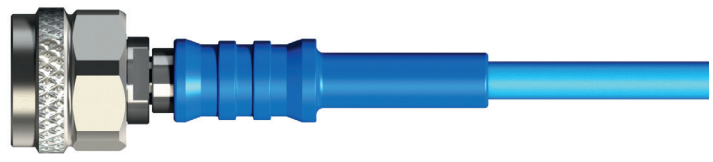

Gerätebuchse mit Port Saver

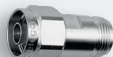

Messkabel

Serie	Bestell Nr.	Beschreibung	Ausführung	Rückflussdämpfung (typ.)	Max. Frequenz
N 	J01024A0009	N-Prüfadapter (Port Saver), 50 Ohm	m-f	2 GHz: -35 dB; 6 GHz: -28 dB; 11 GHz: -25 dB	11 GHz
7-16 	J01123B0006	7-16 Prüfadapter (Port Saver), 50 Ohm	m-f	1 GHz: -43 dB; 2 GHz: -31 dB; 6 GHz: -29 dB	6 GHz

Abschlusswiderstände

Abschlusswiderstände werden zur Vermeidung von Reflexionen, als Verbraucher, an einen offenen Signalausgang oder an eine HF-Leitung angeschlossen. Sie sind mit einem Wellenwiderstand von 50 Ω verfügbar. Das Leistungsspektrum der Abschlusswiderstände bewegt sich zwischen 1 W und 625 W, bei maximalen Frequenzen von bis zu 18 GHz. Einsatzgebiet der Abschlusswiderstände sind z. B. offene Ports in Sendeanlagen sowie bei der Kalibrierung von HF-Messgeräten.

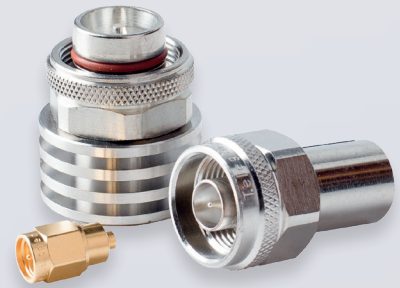

Elektrische Eigenschaften Serie SMA / R-SMA	
Wellenwiderstand	50 Ω
Frequenzbereich	< 18 GHz (SMA) < 6 GHz (R-SMA)
Rückflussdämpfung	2 GHz: 34 dB 6 GHz: 23 dB 18 GHz: 17 dB
Max. Leistung	1 Watt



Elektrische Eigenschaften Serie N	
Wellenwiderstand	50 Ω
Frequenzbereich	< 18 GHz
Rückflussdämpfung	4 GHz: 26 dB 6 GHz: 25 dB 18 GHz: 13 dB
Max. Leistung	2 bzw. 10 Watt

Elektrische Eigenschaften Serie 4.3-10	
Wellenwiderstand	50 Ω
Frequenzbereich	< 7,5 GHz
Rückflussdämpfung	1,0 GHz: 40 dB 2,5 GHz: 35 dB 7,5 GHz: 21 dB
Max. Leistung	2 Watt

Elektrische Eigenschaften Serie TNC	
Wellenwiderstand	50 Ω
Frequenzbereich	< 6 GHz
Rückflussdämpfung	6 GHz: 21 dB
Max. Leistung	1 Watt

Elektrische Eigenschaften Serie BNC	
Wellenwiderstand	50 Ω
Frequenzbereich	< 4 GHz
Rückflussdämpfung	4 GHz: 24 dB
Max. Leistung	1 bzw. 2 Watt

Elektrische Eigenschaften Serie 7-16	
Wellenwiderstand	50 Ω
Frequenzbereich	< 7.5 GHz
Rückflussdämpfung	2.5 GHz: 27 dB
Max. Leistung	2 bzw. 10 Watt

Serie	Bestell-Nr.	Bezeichnung	Max. Frequenz	Max. Leistung
SMA/R-SMA 	J01152A0011	SMA Abschlusswiderstand, Stecker	6 GHz	1 W
	J01152B0011	SMA Abschlusswiderstand, Stecker	18 GHz	1 W
	J01152R0011	R-SMA Abschlusswiderstand, Stecker	6 GHz	1 W
SMC 	J01176A0001	SMC Abschlusswiderstand, Buchse	2 GHz	1 W
BNC 	J01006A0020	BNC Abschlusswiderstand, Stecker	4 GHz	1 W
	J01006A0021	BNC Abschlusswiderstand, Buchse	4 GHz	1 W
TNC 	J01016A0002	TNC Abschlusswiderstand, Stecker	6 GHz	1 W
	J01016A0003	TNC Abschlusswiderstand, Buchse	6 GHz	1 W
N 	J01026A0012	N Abschlusswiderstand, Stecker	6 GHz	1 W
	J01026A0010	N Abschlusswiderstand, Stecker	18 GHz	2 W
	J01026A0013	N Abschlusswiderstand, Buchse	6 GHz	1 W
	J01026A0014	N Abschlusswiderstand, Buchse	18 GHz	2 W
	J01026A0011	N Abschlusswiderstand, Stecker	18 GHz	10 W
7-16 	J01124A0001	7-16 Abschlusswiderstand, Stecker	7.5 GHz	2 W
	J01124A0002	7-16 Abschlusswiderstand, Buchse	7.5 GHz	2 W
	J01124A0003	7-16 Abschlusswiderstand, Stecker	7.5 GHz	10 W
	J01124A0004	7-16 Abschlusswiderstand, Buchse	7.5 GHz	10 W
4.3-10 	J01444A0000	4.3-10 Abschlusswiderstand Screw	7,5 GHz	2 Watt
	J01444A0001	4.3-10 Abschlusswiderstand Screw	6,0 GHz	1 Watt
	J01444A3000	4.3-10 Abschlusswiderstand Push-Pull	7,5 GHz	2 Watt

Dämpfungsglieder

Die Telegärtner Dämpfungsglieder werden zum Abschwächen von HF-Signalen eingesetzt. Bis zu einer Frequenz von 6 GHz wird hierbei eine präzise Signal-dämpfung von je nach Type 3, 6, 10 oder 20 dB vollzogen. Einsatzgebiet der Dämpfungsglieder sind im Test- und Messbereich sowie in Antennenleitungen (z.B. Mobilfunk, W-LANs), bei denen die Abstrahlleistung auf bestimmte Werte eingestellt werden soll.



Elektrische Eigenschaften Serie SMA	
Wellenwiderstand	50 Ω
Frequenzbereich	6 GHz
Rückflussdämpfung	1 GHz: 30 dB 3 GHz: 25 dB 6 GHz: 20 dB
Max. Leistung	2 Watt





Elektrische Eigenschaften Serie N	
Wellenwiderstand	50 Ω
Frequenzbereich	6 GHz
Rückflussdämpfung	1 GHz: 30 dB 3 GHz: 25 dB 6 GHz: 20 dB
Max. Leistung	2 Watt

Elektrische Eigenschaften Serie BNC	
Wellenwiderstand	50 Ω
Frequenzbereich	6 GHz
Rückflussdämpfung	1 GHz: 30 dB 3 GHz: 25 dB 6 GHz: 20 dB
Max. Leistung	2 Watt

Elektrische Eigenschaften Serie R-TNC	
Wellenwiderstand	50 Ω
Frequenzbereich	6 GHz
Rückflussdämpfung	1 GHz: 30 dB 3 GHz: 25 dB 6 GHz: 20 dB
Max. Leistung	2 Watt

Elektrische Eigenschaften Serie TNC	
Wellenwiderstand	50 Ω
Frequenzbereich	6 GHz
Rückflussdämpfung	1 GHz: 30 dB 3 GHz: 25 dB 6 GHz: 20 dB
Max. Leistung	2 Watt

Elektrische Eigenschaften Serie R-SMA	
Wellenwiderstand	50 Ω
Frequenzbereich	6 GHz
Rückflussdämpfung	1 GHz: 30 dB 3 GHz: 25 dB 6 GHz: 20 dB
Max. Leistung	2 Watt

Serie	Bestell-Nr.	Bezeichnung	Dämpfung nominal
SMA 	J01156A0011	SMA Dämpfungsglied, Stecker-Buchse	3 dB
	J01156A0021	SMA Dämpfungsglied, Stecker-Buchse	6 dB
	J01156A0031	SMA Dämpfungsglied, Stecker-Buchse	10 dB
	J01156A0041	SMA Dämpfungsglied, Stecker-Buchse	20 dB
BNC 	J01006A0022	BNC Dämpfungsglied, Stecker-Buchse	3 dB
	J01006A0023	BNC Dämpfungsglied, Stecker-Buchse	6 dB
	J01006A0024	BNC Dämpfungsglied, Stecker-Buchse	10 dB
	J01006A0025	BNC Dämpfungsglied, Stecker-Buchse	20 dB
TNC 	J01016A0004	TNC Dämpfungsglied, Stecker-Buchse	3 dB
	J01016A0005	TNC Dämpfungsglied, Stecker-Buchse	6 dB
	J01016A0006	TNC Dämpfungsglied, Stecker-Buchse	10 dB
	J01016A0007	TNC Dämpfungsglied, Stecker-Buchse	20 dB
N 	J01026A0018	N Dämpfungsglied, Stecker-Buchse	3 dB
	J01026A0019	N Dämpfungsglied, Stecker-Buchse	6 dB
	J01026A0020	N Dämpfungsglied, Stecker-Buchse	10 dB
	J01026A0021	N Dämpfungsglied, Stecker-Buchse	20 dB
R-TNC 	J01016R0004	R-TNC Dämpfungsglied, Stecker-Buchse	3 dB
	J01016R0005	R-TNC Dämpfungsglied, Stecker-Buchse	6 dB
	J01016R0006	R-TNC Dämpfungsglied, Stecker-Buchse	10 dB
	J01016R0007	R-TNC Dämpfungsglied, Stecker-Buchse	20 dB
R-SMA 	J01156R0011	R-SMA Dämpfungsglied, Stecker-Buchse	3 dB
	J01156R0021	R-SMA Dämpfungsglied, Stecker-Buchse	6 dB
	J01156R0031	R-SMA Dämpfungsglied, Stecker-Buchse	10 dB
	J01156R0041	R-SMA Dämpfungsglied, Stecker-Buchse	20 dB

HF-Kabel online konfigurieren

Sie möchten HF-Kabel samt koaxialen Steckverbindern individuell zusammenstellen sowie Kabelschutz, Beschriftung und Kabellänge nach Ihren Wünschen hinzufügen? Dann ist der COAX-Konfigurator von Telegärtner genau das Richtige für Sie, denn er ist:

- ... **einfach** und steht Ihnen rund um die Uhr zur Verfügung
- ... **schnell** und ermöglicht es Ihnen dank einer verständlichen Benutzerführung, Ihre Wunsch-Kombination in wenigen Klicks zusammenzustellen
- ... **anwenderorientiert** und bietet Ihnen exakt die Informationen, die Sie für die Erstellung Ihres individuellen Produktes benötigen



Benutzerfreundliche Eingabemaske ...

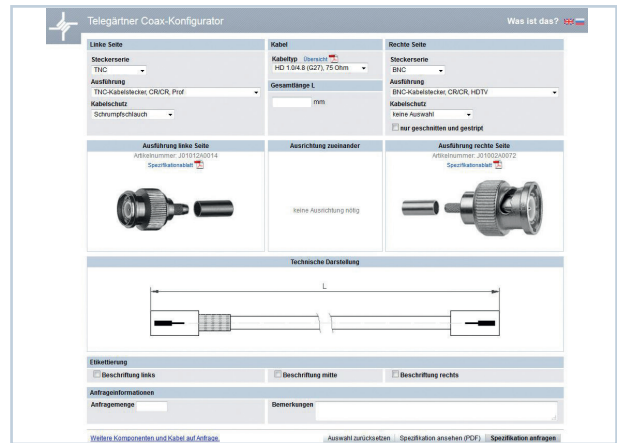

... und Erstellung einer übersichtlichen Spezifikation (PDF)

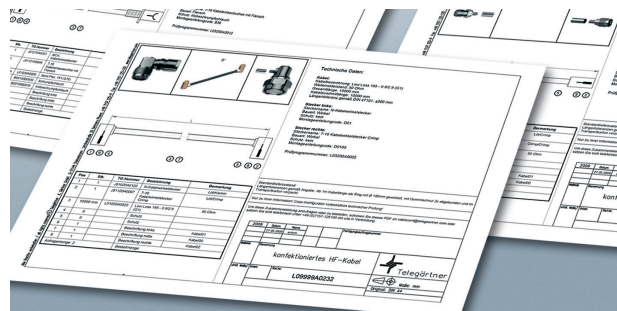

⇒ für individuell konfektionierte HF-Kabel



Telegärtner
Karl Gärtner GmbH

Lerchenstr. 35
D-71144 Steinenbronn

Telefon: +49 (0) 71 57/1 25-0
Telefax: +49 (0) 71 57/1 25-5120

E-Mail: info@telegaertner.com
Web: www.telegaertner.com