

TECHNISCHE DATEN

Abstrahlwinkel	15° / 25°
Versorgungsart	Konstantstrom
Betriebsstrom	bis zu 1500 mA
Sperrspannung	bis zu 5 Vr
Steuerung	ja (PWM optional)
IP-Schutz	IP54
Umgebungstemperatur	-25°C bis +50°C
Anschluss	offene Kabelenden
Gehäuse	Aluminium
Gewicht	0,06 kg
Garantie	5 Jahre

AUSFÜHRUNGEN



ABMESSUNGEN (mm)

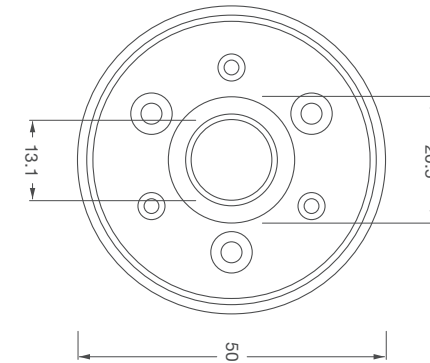

MONTAGE

Die Befestigung erfolgt mit M3 Schrauben.

NORMEN

EN 62031:2015

EN 62471:2009

2011/65/EU

2009/125/EU

in Anlehnung an IEC 62717

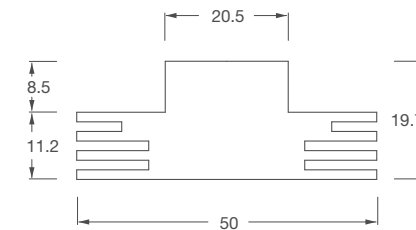

WEBSITE

[Link zum Produkt](#)

FARBKOORDINATEN

Farbtemperatur 2.700 K

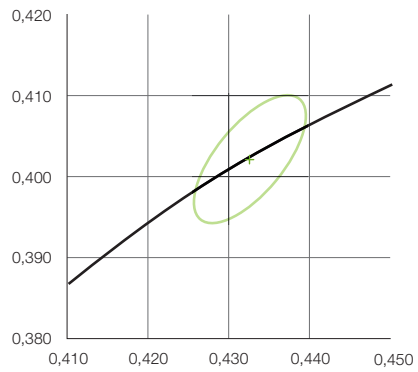

Farbtemperatur 3.000 K

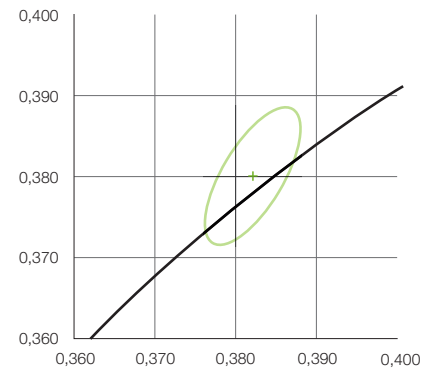



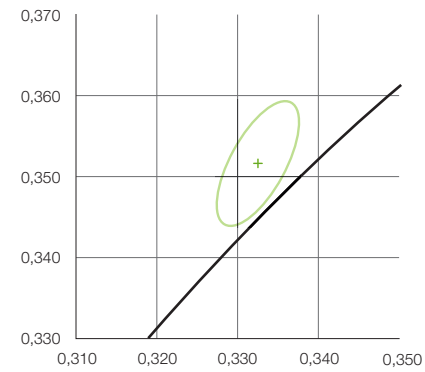



Farbtemperatur 5.000 K



ARTIKELÜBERSICHT

Artikelnummer	Photometrischer Code	Farbtemperatur	Wellenlänge	Lichtfarbe	Farbkoordinaten x / y	CRI	Farbkonsistenz	Lichtstrom @ 350 mA	Lichtstrom @ 700 mA	Lichtstrom @ 1000 mA
9009413	830/559	3.000 K		Warmweiß	0,4347 / 0,4037	80	5 SDCM	114 lm	214 lm	290 lm
9009414	840/559	4.000 K		Neutralweiß	0,3829 / 0,3807	80	5 SDCM	114 lm	214 lm	291 lm
9009415	857/559	5.700 K		Kaltweiß	0,3293 / 0,3426	80	5 SDCM	122 lm	229 lm	311 lm
9009416			625 nm	Rot				61 lm	109 lm	142 lm
9009417			590 nm	Gelb				63 lm	114 lm	148 lm
9009418			528 nm	Grün				95 lm	171 lm	224 lm
9009419			475 nm	Blau				34 lm	61 lm	79 lm

Artikelnummer	Vorwärtsspannung @ 350 mA	Vorwärtsspannung @ 700 mA	Vorwärtsspannung @ 1000 mA	Bemessungsleistung @ 350 mA	Bemessungsleistung @ 700 mA	Bemessungsleistung @ 1000 mA	Lebensdauer @ 1000 mA	tc max @ 1000 mA	EEK	QR-Code
9009413	2,80 Vf	2,93 Vf	3,02 Vf	1,0 W	2,0 W	3,1 W	L80 B10 48.000 h	65°C		
9009414	2,80 Vf	2,93 Vf	3,02 Vf	1,0 W	2,0 W	3,1 W	L80 B10 48.000 h	65°C		
9009415	2,80 Vf	2,93 Vf	3,02 Vf	1,0 W	2,0 W	3,1 W	L80 B10 48.000 h	65°C		
9009416	2,20 Vf	2,44 Vf	2,63 Vf	0,8 W	1,7 W	2,6 W	L80 B10 36.000 h	65°C		
9009417	3,05 Vf	3,19 Vf	3,27 Vf	1,1 W	2,2 W	3,3 W	L80 B10 36.000 h	65°C		
9009418	3,20 Vf	3,50 Vf	3,68 Vf	1,1 W	2,4 W	3,7 W	L80 B10 36.000 h	65°C		
9009419	3,10 Vf	3,28 Vf	3,39 Vf	1,1 W	2,3 W	3,4 W	L80 B10 48.000 h	65°C		

BESTELLÜBERSICHT

Artikel- nummer	Produktcode
9009413	ALUSTAR-G2-ASYM-SW830-1A-54
9009414	ALUSTAR-G2-ASYM-SW840-1A-54
9009415	ALUSTAR-G2-ASYM-SW857-1A-54
9009416	ALUSTAR-G2-ASYM-SC625-1A-54
9009417	ALUSTAR-G2-ASYM-SC590-1A-54
9009418	ALUSTAR-G2-ASYM-SC528-1A-54
9009419	ALUSTAR-G2-ASYM-SC475-1A-54

WICHTIGE HINWEISE

Alle technischen Parameter gelten für das gesamte Produkt. Aufgrund des komplexen Herstellungsprozesses von Leuchtdioden stellen die angegebenen typischen LED Parameter nur rein statistische Größen dar und können ggf. abweichen.

Quecksilbergehalt	0,0 mg
Quecksilberfrei	ja
Fachgerecht zu entsorgen nach WEEE	ja

HINWEISE ZUR LEBENSDAUER

Entscheidende Faktoren für die Lebensdauer sind die Umgebungstemperatur und die Betriebstemperatur (T_c/T_p). Eine Überschreitung der zulässigen Grenzwerte sowie der zulässigen Betriebsspannung hat eine wesentliche Reduktion der Lebensdauer zur Folge und kann bis hin zur Zerstörung der Produkte führen. Die angegebene Lebensdauer stellt eine statistische Größe dar.

Der Kühlkörper muss für eine ausreichende Wärmeableitung sorgen, sodass die maximal zulässige Betriebstemperatur nicht überschritten wird. Die Messung der Betriebstemperatur muss gemäß EN 60598-1 erfolgen.

HINWEISE ZU ELEKTRISCHEN UND LICHTTECHNISCHEN DATEN

Farbkoordinaten nach CIE 1931

Messumgebungstemperatur: $t_a = 25^\circ$

Messtoleranz Farbkoordinaten (x/y) +/- 0,005

Toleranzbereich elektrischer / lichttechnischer Daten: +/- 10%

HINWEISE ZUR MONTAGE

Bei der Montage sind die relevanten Vorschriften und Normen zu beachten. Für einen optimalen Betrieb empfehlen wir die Montage ausschließlich auf starren und unbeweglichen Oberflächen. Der elektrische Anschluss hat in einem spannungsfreien Zustand zu erfolgen.

Bei Inbetriebnahme muss auf die richtige Polung der Anschlussleitungen geachtet werden. Eine falsche Polarität kann zur Zerstörung führen. Die Elektrifizierung erfolgt durch Ankleben von Zuleitungen an den vorgesehenen Steckklemmenanschluss. Hierbei ist auf den maximal zulässigen Kabelquerschnitt zu achten. Die Produkte werden ohne Zuleitung ausgeliefert. Bei der Montage ist auf Standard-ESD-Schutzmaßnahmen zu achten.

Eine hohe mechanische Belastung bei der Montage ist zu vermeiden. Starke Druckkräfte, insbesondere auf der Leuchtfläche, führen zur Beschädigung der Bauteile sowie der Leiterbahnen. Zur Befestigung empfehlen wir die Verwendung von Polyamidschrauben

HAFTUNGSAUSSCHLUSS

Änderungen und Irrtümer vorbehalten. Durch die stetige Weiterentwicklung aller Produkte, kann es jederzeit zu technischen und gestalterischen Änderungen kommen. Vergewissern Sie sich, dass Sie immer den neusten Stand des Datenblattes verwenden.

HINWEISE ZUR GARANTIE

Bitte beachten Sie unsere Garantiebedingungen:
<https://www.ledxon.de/garantie/>

Weitere Produktdaten sowie aktuelle Informationen finden Sie auf www.ledxon.de