

## TECHNISCHE DATEN

<b>Abstrahlwinkel</b>	125°
<b>Versorgungsart</b>	Konstantstrom
<b>Betriebsstrom</b>	bis zu 1500 mA
<b>Sperrspannung</b>	bis zu 5 Vr
<b>Steuerung</b>	ja (PWM optional)
<b>IP-Schutz</b>	IP54
<b>Umgebungstemperatur</b>	-25°C bis +50°C
<b>Anschluss</b>	offene Kabelenden
<b>Gehäuse</b>	Aluminium
<b>Gewicht</b>	0,06 kg
<b>Garantie</b>	5 Jahre



## AUSFÜHRUNGEN



## MONTAGE

Die Befestigung erfolgt mit M3 Schrauben.

## NORMEN

EN 62031:2015  
 EN 62471:2009  
 2011/65/EU  
 2009/125/EU  
 in Anlehnung an IEC 62717

## ABMESSUNGEN (mm)

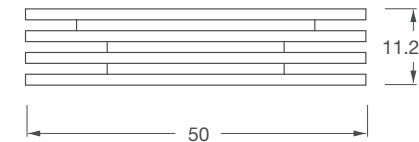
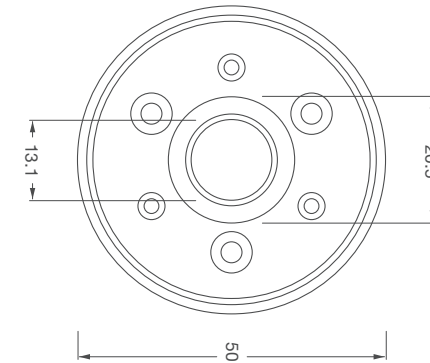

[Link zum Produkt](#)

## FARBKOORDINATEN

Farbtemperatur 2.700 K

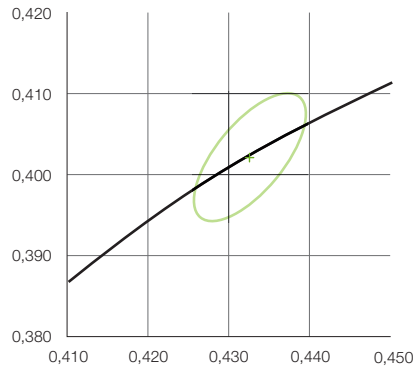

Farbtemperatur 3.000 K

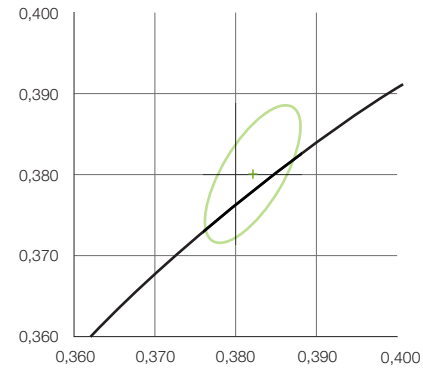



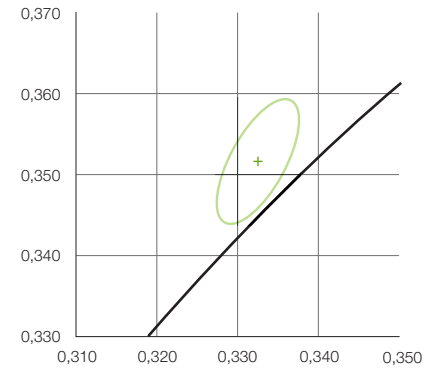



Farbtemperatur 5.000 K



## ARTIKELÜBERSICHT

Artikelnummer	Photometrischer Code	Farbtemperatur	Wellenlänge	Lichtfarbe	Farbkoordinaten x / y	CRI	Farbkonsistenz	Lichtstrom @ 350 mA	Lichtstrom @ 700 mA	Lichtstrom @ 1000 mA
9009420	830/559	3.000 K		Warmweiß	0,4347 / 0,4037	80	5 SDCM	122 lm	228 lm	310 lm
9009421	840/559	4.000 K		Neutralweiß	0,3829 / 0,3807	80	5 SDCM	122 lm	228 lm	310 lm
9009422	857/559	5.700 K		Kaltweiß	0,3293 / 0,3426	80	5 SDCM	130 lm	245 lm	332 lm
9009423			625 nm	Rot				65 lm	116 lm	152 lm
9009424			590 nm	Gelb				67 lm	121 lm	158 lm
9009425			528 nm	Grün				102 lm	183 lm	239 lm
9009426			475 nm	Blau				36 lm	65 lm	85 lm

Artikelnummer	Vorwärtsspannung @ 350 mA	Vorwärtsspannung @ 700 mA	Vorwärtsspannung @ 1000 mA	Bemessungsleistung @ 350 mA	Bemessungsleistung @ 700 mA	Bemessungsleistung @ 1000 mA	Lebensdauer @ 1000 mA	tc max @ 1000 mA	EEK	QR-Code
9009420	2,80 Vf	2,93 Vf	3,02 Vf	1,0 W	2,0 W	3,1 W	L80 B10 48.000 h	65°C		
9009421	2,80 Vf	2,93 Vf	3,02 Vf	1,0 W	2,0 W	3,1 W	L80 B10 48.000 h	65°C		
9009422	2,80 Vf	2,93 Vf	3,02 Vf	1,0 W	2,0 W	3,1 W	L80 B10 48.000 h	65°C		
9009423	2,20 Vf	2,44 Vf	2,63 Vf	0,8 W	1,7 W	2,6 W	L80 B10 36.000 h	65°C		
9009424	3,05 Vf	3,19 Vf	3,27 Vf	1,1 W	2,2 W	3,3 W	L80 B10 36.000 h	65°C		
9009425	3,20 Vf	3,50 Vf	3,68 Vf	1,1 W	2,4 W	3,7 W	L80 B10 36.000 h	65°C		
9009426	3,10 Vf	3,28 Vf	3,39 Vf	1,1 W	2,3 W	3,4 W	L80 B10 48.000 h	65°C		

## BESTELLÜBERSICHT

.....

Artikel- nummer	Produktcode
9009420	ALUSTAR-G2-FL-SW830-1A-54
9009421	ALUSTAR-G2-FL-SW840-1A-54
9009422	ALUSTAR-G2-FL-SW857-1A-54
9009423	ALUSTAR-G2-FL-SC625-1A-54
9009424	ALUSTAR-G2-FL-SC590-1A-54
9009425	ALUSTAR-G2-FL-SC528-1A-54
9009426	ALUSTAR-G2-FL-SC475-1A-54

## WICHTIGE HINWEISE

Alle technischen Parameter gelten für das gesamte Produkt. Aufgrund des komplexen Herstellungsprozesses von Leuchtdioden stellen die angegebenen typischen LED Parameter nur rein statistische Größen dar und können ggf. abweichen.

<b>Quecksilbergehalt</b>	0,0 mg
<b>Quecksilberfrei</b>	ja
<b>Fachgerecht zu entsorgen nach WEEE</b>	ja

## HINWEISE ZUR LEBENSDAUER

Entscheidende Faktoren für die Lebensdauer sind die Umgebungstemperatur und die Betriebstemperatur ( $T_c/T_p$ ). Eine Überschreitung der zulässigen Grenzwerte sowie der zulässigen Betriebsspannung hat eine wesentliche Reduktion der Lebensdauer zur Folge und kann bis hin zur Zerstörung der Produkte führen. Die angegebene Lebensdauer stellt eine statistische Größe dar.

Der Kühlkörper muss für eine ausreichende Wärmeableitung sorgen, sodass die maximal zulässige Betriebstemperatur nicht überschritten wird. Die Messung der Betriebstemperatur muss gemäß EN 60598-1 erfolgen.

## HINWEISE ZU ELEKTRISCHEN UND LICHTTECHNISCHEN DATEN

Farbkoordinaten nach CIE 1931

Messumgebungstemperatur:  $t_a = 25^\circ$

Messtoleranz Farbkoordinaten (x/y) +/- 0,005

Toleranzbereich elektrischer / lichttechnischer Daten: +/- 10%

## HINWEISE ZUR MONTAGE

Bei der Montage sind die relevanten Vorschriften und Normen zu beachten. Für einen optimalen Betrieb empfehlen wir die Montage ausschließlich auf starren und unbeweglichen Oberflächen. Der elektrische Anschluss hat in einem spannungsfreien Zustand zu erfolgen.

Bei Inbetriebnahme muss auf die richtige Polung der Anschlussleitungen geachtet werden. Eine falsche Polarität kann zur Zerstörung führen. Die Elektrifizierung erfolgt durch Ankleben von Zuleitungen an den vorgesehenen Steckklemmenanschluss. Hierbei ist auf den maximal zulässigen Kabelquerschnitt zu achten. Die Produkte werden ohne Zuleitung ausgeliefert. Bei der Montage ist auf Standard-ESD-Schutzmaßnahmen zu achten.

Eine hohe mechanische Belastung bei der Montage ist zu vermeiden. Starke Druckkräfte, insbesondere auf der Leuchtfläche, führen zur Beschädigung der Bauteile sowie der Leiterbahnen. Zur Befestigung empfehlen wir die Verwendung von Polyamidschrauben

## HAFTUNGSAUSSCHLUSS

Änderungen und Irrtümer vorbehalten. Durch die stetige Weiterentwicklung aller Produkte, kann es jederzeit zu technischen und gestalterischen Änderungen kommen. Vergewissern Sie sich, dass Sie immer den neusten Stand des Datenblattes verwenden.

## HINWEISE ZUR GARANTIE

Bitte beachten Sie unsere Garantiebedingungen: <https://www.ledxon.de/garantie/>

Weitere Produktdaten sowie aktuelle Informationen finden Sie auf [www.ledxon.de](http://www.ledxon.de)