

Code	93520	93520	93520	93520
	 Sicherheitshinweise	 Safety instructions	 Consignes de sécurité	 Veiligheidsinstructies
	Arbeiten an elektrischen Anlagen dürfen nur von Elektrofachkräften oder von unterwiesenen Personen unter Leitung und Aufsicht einer Elektrofachkraft entsprechend den elektrotechnischen Regeln vorgenommen werden.	Work on the mains supply may only be carried out by qualified professionals or by instructed persons under the direction and supervision of qualified skilled electrical personnel in accordance with electrotechnical regulations.	Travailler sur un réseau électrique ne s'improvise pas, seul un electricien qualifié et habilité doit effectuer ce raccordement.	Werkzaamheden aan elektrische installaties mogen enkel door gekwalificeerde installateurs of geschoold personeel uitgevoerd worden en dit in overeenstemming met de elektrotechnische regels.
	Vor Montage Leitung spannungsfrei schalten! Dieses Gerät ist nicht zum Freischalten geeignet.	Disconnect supply before installing! This device is not to be used to isolate other equipment from the mains supply.	Avant de commencer l'installation, assurez-vous que l'alimentation est hors tension. Cet appareil ne doit pas être utilisé pour isoler d'autres appareils de l'alimentation de puissance.	Netspanning uitschakelen alvorens te beginnen met de montage. Dit toestel mag niet gebruikt worden om de aangesloten apparaten te isoleren van de voedingsspanning.
	Der Präsenzmelder sollte so montiert werden, dass die Hauptrichtung immer tangential (seitlich zum Gerät) erfolgt. Die Lichtmessung sollte immer an der dunkelsten Stelle des Raumes erfolgen. Nur so kann sichergestellt werden, dass ausreichend Licht im Raum vorhanden ist. Beachten Sie die länderspezifischen Vorschriften sowie die gültigen KNX-Richtlinien.	The occupancy detector should be mounted in such a way that the main direction is always tangential (laterally to device). Brightness should be measured at the darkest point in the room. This is the only way to ensure that there is sufficient light in the room. Observe the country-specific regulations as well as the valid KNX guidelines.	Le détecteur de présence doit être installé de manière à favoriser les mouvements transversaux (latéraux). La mesure de luminosité doit être effectuée à l'endroit où la quantité de lumière est la plus faible. C'est la seule façon d'assurer que la luminosité dans la pièce est suffisante. Respecter les réglementations spécifiques du pays et les directives KNX en vigueur.	De aanwezigheidsmelder moet zodanig gemonteerd worden, dat de hoofdrichting tangentieel is (zijwaarts langs het toestel). De lichtmeting moet steeds gebeuren op het donkerste punt in de ruimte. Alleen dan kan voldoende licht in de ruimte gewaarborgd worden. Let op de landspecifieke voorschriften en de geldende KNX-richtlijnen.
	Lesen Sie dieses Beiblatt vor der Inbetriebnahme des Gerätes. Die Kenntnis dieses Dokuments gehört zur bestimmungsgemäßen Verwendung.	Read this supplementary sheet before putting the device into operation. Knowledge of this document is part of the intended use.	Avant la mise en service de l'appareil, veuillez lire cette fiche complémentaire. La connaissance de ce document fait partie de l'utilisation conforme.	Lees dit aanvullende blad voordat u het apparaat in gebruik neemt. Kennnis van dit document maakt deel uit van het beoogde gebruik.
	Funktion	Function	Fonctionnement	Functie
	Das KNX-Gerät ist ein fernbedienbarer Decken-Präsenzmelder für Innenanwendungen mit kreisförmigem Erfassungsbereich.	The KNX device is a remote control-capable occupancy detector for ceiling mounting (interior applications) having a circular detection area.	L'appareil KNX est un détecteur de présence télécommandable pour montage en faux-plafond (utilisation à l'intérieur) avec plage de détection circulaire.	Deze KNX melder is een op afstand bedienbare aanwezigheidsmelder voor plafondmontage (binnentoepassingen) met een circulair detectiebereik.
	Der Präsenzmelder schaltet das Licht automatisch in Abhängigkeit von anwesenden Personen (Bewegungen) und der Umgebungshelligkeit. Der im Melder integrierte Lichtfühler misst stetig die Umgebungshelligkeit und vergleicht sie mit dem am Melder eingestellten Helligkeitssollwert. Ist die Umgebungshelligkeit ausreichend, wird die Beleuchtung nicht zugeschaltet. Liegt die Umgebungshelligkeit unterhalb des eingestellten Helligkeitssollwerts, bewirkt eine Bewegung im Raum das Einschalten der Beleuchtung.	The occupancy detector controls the light automatically according to people present (movements) and the ambient brightness. The integrated light sensor constantly measures the ambient light and compares it with the brightness set value on the detector. If the ambient light is sufficient, lighting will not be switched. If the ambient light level is below the brightness set value, a movement activates the lighting in the room.	Le détecteur actionne automatiquement les éclairages en fonction de la présence (du mouvement) et de la luminosité ambiante. Le capteur de luminosité incorporé évalue constamment la luminosité ambiante et la compare à la valeur de consigne de luminosité. Si la valeur de consigne de luminosité est suffisante, l'éclairage n'est pas activé. Si la valeur de consigne de luminosité est en dessous du seuil d'enclenchement, un mouvement actionnera l'éclairage dans la pièce.	De aanwezigheidsdetector schakelt de verlichting automatisch aan in functie van bewegingen en de aanwezigheidswaarde. De geïntegreerde lichtsensor meet constant de aanwezige helderheidswaarde en vergelijkt deze met de ingestelde helderheidswaarde van de detector. Als het aanwezige licht voldoende is, zal de verlichting niet aanspringen als er beweging wordt gedetecteerd. Als het aanwezige licht minder is dan de ingestelde helderheidswaarde op de detector, zal de verlichting aanspringen bij beweging.

93520

DE Montage

UK Mounting

FR Montage

NL Montage

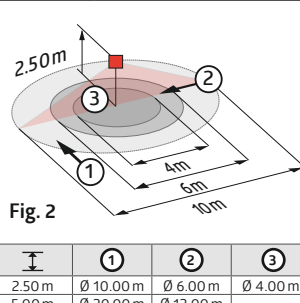
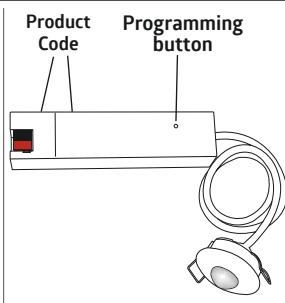
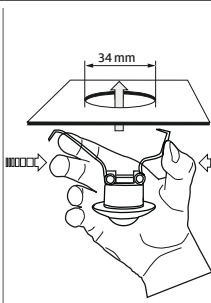
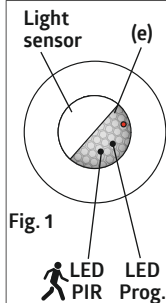

	①	②	③
±	2.50 m	Ø 10.00 m	Ø 6.00 m
	5.00 m	Ø 20.00 m	Ø 12.00 m
			Ø 4.00 m
			-



Inbetriebnahme

Das entsprechende Applikationsprogramm zum Importieren in die ETS kann von der B.E.G. Homepage heruntergeladen werden. Details zur Applikation entnehmen Sie bitte der Applikationsbeschreibung. Diese steht ebenfalls auf der B.E.G. Homepage zum Download bereit.

Putting into operation

Download the corresponding application program to import in the ETS at the B.E.G. homepage. For details on the application, please refer to the application description. This is also available for download on the B.E.G. homepage.

Mise en service

Vous devez télécharger l'application depuis le site B.E.G. et l'importer dans votre logiciel ETS. Pour plus de détails sur l'application, veuillez vous référer à la description de l'application. Il est également disponible en téléchargement sur la page d'accueil de B.E.G.

In werking stellen

Download het juiste applicatieprogramma vanaf de B.E.G. pagina in de ETS. Details van de applicatie zijn te vinden in de applicatiebeschrijving. Deze is ook te downloaden op de B.E.G. homepage.



Das Gerät ist KNX-secure-fähig. Die Funktion kann in der ETS deaktiviert werden. KNX Security verhindert den unbefugten Zugriff über TP auf das System. Der FDSK liegt in Form eines QR-Codes oder alphanumerisch bei und ist auf dem Gerät aufgedruckt.

The device is KNX-secure capable. The function can be deactivated in the ETS. KNX Security prevents unauthorised access to the system via TP. The FDSK is enclosed in the form of a QR code or alphanumeric and is printed on the device.

L'appareil est compatible avec KNX-secure. Cette fonction peut être désactivée sous ETS. La sécurité KNX empêche tout accès non autorisé au système via TP. Le FDSK est inclus sous la forme d'un code QR ou alphanumérique et est imprimé sur l'appareil.

Het apparaat is geschikt voor de KNX-secure. De functie kan in de ETS worden gedeactiveerd. KNX Security voorkomt ongeoorloofde toegang tot het systeem via TP. De FDSK is opgenomen in de vorm van een QR-code of alfanumeriek en is afgedrukt op het toestel.

Ausgrenzen von Störquellen

Exclude sources of interference

Exclusion des sources de perturbation

Storingsbronnen uitsluiten

► Fig. e

Falls der Erfassungsbereich des Melders zu groß ist oder Bereiche abdeckt, welche nicht überwacht werden sollen, kann mit den beiliegenden Abdeckklammeln (e) der Bereich nach Bedarf reduziert bzw. eingeschränkt werden.

In case the detection area of the detector is too large or areas are being covered that should not be monitored, the range can be reduced or limited by using the enclosed blinds (e).

Si la portée de détection est trop grande ou couvre des zones qui ne doivent pas être surveillées, utiliser les obturateurs fournis pour délimiter la zone de détection souhaitée (e).

Indien het detectiebereik van demelder te groot is, of indien deze gebieden dekt die niet bewaakt dienen te worden, kan dit bereik verkleind of beperkt worden met de meegeleverde afdeklammeln (e).

Selbstprüfzyklus

Self-test cycle

Cycle d'auto-contrôle

Zelftestcyclus

Nach Stromanschluss durchläuft der Melder einen Selbstprüfzyklus von 60 Sekunden.

The product enters an initial 60-second self-test cycle when the supply is first connected.

Après le raccordement électrique, le détecteur effectue un cycle d'auto-contrôle de 60 secs.

Nadat de spanning is aangesloten, doorloopt de melders een zelftestcyclus van 60 sec.

LED-Funktionsanzeigen

LED function indicators

Indicateurs de fonctionnement à LEDs

Indicatie LED's

Bewegungserkennung - rot blinkt (LED PIR)

Motion detection - red flashes (LED PIR)

Détection de mouvement - LED rouge clignote (LED PIR)

Bewegingsdetectie - rood knippert (LED PIR)

Programmiermodus aktiviert - rot leuchtet (LED Prog.)

Programming mode activated - red flashes (LED Prog.)

Mode programmation activé - LED rouge clignote (LED Prog.)

Programmeermode geactiveerd - rood knippert (LED Prog.)

EU-Konformitätserklärung

UK declaration of conformity

Déclaration de conformité UE

EU-Conformiteitsverklaring

Das Produkt erfüllt die Richtlinien über

This product respects the directives concerning

Ce produit répond aux directives sur

Dit product beantwoordt aan de volgende richtlijnen

1. die elektromagnetische Verträglichkeit (2014/30/EU)
2. die Niederspannung (2014/35/EU)
3. die Beschränkung der Verwendung bestimmter gefährlicher Stoffe in Elektro- und Elektronikgeräten (2011/65/EU) und (2015/863/EU)

1. Electrical Equipment Safety Regulation 2016
2. Electromagnetic Compatibility Regulation 2016
3. The Restriction of the Use of Certain Hazardous Substances in Electrical and Electronic Equipment Regulation 2012



1. la compatibilité électromagnétique (2014/30/UE)
2. la basse tension (2014/35/UE)

1. Elektromagnetische compatibiliteit (2014/30/EU)
2. Laagspanning (2014/35/EU)
3. Verbod op gebruik van gevaarlijke chemicaliën in elektrische en elektronische apparatuur (2011/65/EU) en (2015/863/EU)

Contact
B.E.G. UK Ltd., Apex Court - Grove House - Camphill Road - West Byfleet, Surrey KT14 6SQ

et (2015/863/UE)

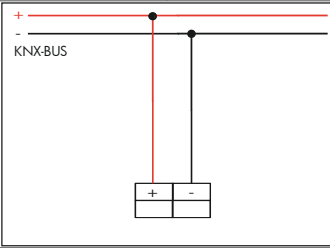

93520	DE Technische Daten	UK Technical data	FR Caractéristiques techniques	NL Technische gegevens
KNX-BUS 12 mA	Spannung Stromaufnahme	Voltage Power input	Tension Absorption de courant	Spanning Stroomopname
Y (St) Y 2x2x0,8	Anschlussklemmen: für BUS-Leitung	Terminal clamps: for bus line	Bornes de raccordement: pour ligne de bus	Aansluitklemmen: voor buslijn
360°	Erfassungsbereich	Area of coverage	Zone de détection	Detectiehoek
2 m / 5 m / 2.5 m	Montagehöhe min./max./ empfohlen	Mounting height min./max./ recommended	Hauteur de montage min./max./ recommandé	Montagehoogte min./max./ aanbevolen
► Fig. 1 2.5 m 18°C	Reichweite bei Montagehöhe Umgebungstemperatur	Range of coverage at mounting height Ambient temperature	Portée pour une hauteur de montage de température ambiante	Bereik op Montagehoogte Omgevingstemperatuur
① = max. Ø 10 m ② = max. Ø 6 m ③ = max. Ø 4 m	1 quer 2 frontal 3 sitzend	1 across 2 towards 3 seated	1 transversale 2 frontale 3 Activité assise	1 dwars 2 frontaal 3 zittend
III / IP20	Schutzklasse / Schutzart	Class / Degree of protection	Classe / Type de Protection	Klasse / Beschermingsgraad
28 x Ø 45 mm 129 x 29 x 22 mm	Abmessungen Sensorkopf Leistungsteil	Dimensions Sensor head Power supply	Dimensions Optique Bloc d'alimentation	Afmetingen Sensorkop Vermogensdeel
1h - 100 h	Einbrennfunktion für Leuchtstofflampen	Burn-in function for fluorescent lamps	Fonction de rodage pour tubes fluorescents	Burn-in functie voor fluorescentieverlichting
-5°C - +45°C -25°C - +55°C	Temperaturmessbereich Umgebungstemperatur	Temperature measurement range Ambient temperature	Plage de mesure de la température Température ambiante	Temperatuurmeetbereik Omgevingstemperatuur
1	Anzahl Lichtfühler	Number of light sensors	Capteurs de lumière	Aantal Lichtsensoren
1	Anzahl PIR-Sensoren	Number of PIR sensors	Capteurs PIR	Aantal PIR Sensoren
5 % - 100 % / OFF / 1 min - 255 min 5 % - 100 % 5 - 2000 Lux	Einstellungen über ETS Ausgänge: 1x Licht (zum Regeln oder Schalten) 3x HKL (unabhängig) 1x Slave Orientierungslicht Nachtlicht Helligkeitssollwert	Settings via ETS Outputs: 1x light output (for regulating or switching) 3x separate HVAC outputs 1x Slave output Orientation light Night light Brightness set value	Réglages par ETS Sorties: 1x sortie éclairage (pour réglage ou commutation) 3x sorties individuelles pour CVC 1x sortie type „esclave“ Lumière d'orientation Lumière de nuit Valeur de consigne de luminosité	Instellingen met ETS Uitgangen: 1x licht (voor regeling of schakelen) 3x HVAC (onafhankelijk) 1x slaaf Oriëntatieverlichting Nachtverlichting Helderheidswaarde
	Schematisches Schaltbild	Schematic diagram	Schéma de raccordement	Aansluitschema
	Schematisches Schaltbild – Bitte beachten Sie beim Anschließen die Beschriftung der Klemmen am Gerät!	Schematic diagram – when connecting the detector, please respect the labelling of the termi- nal connections at the device!	Schéma de raccordement de base- veuillez respecter le mar- quage des bornes sur l'appareil !	Aansluitschema – respecteer de labelling van de klemmen bij het aansluiten van het apparaat!
				
	Sensorkopf nur ein-/aussteken, wenn das Leistungsteil vom KNX-Bus getrennt ist! Anderenfalls kann das Gerät zerstört werden.	Only connect or disconnect the sensor head if the power supply is disconnected from the KNX bus! Otherwise the device may be destroyed.	Ne pas connecter ou déconnecter l'optique que si le bloc d'alimentation est déconnecté du bus KNX ! Sinon, l'appareil risque d'être détruit.	De sensorkop alleen aansluiten of loskoppelen als het vermogensdeel van de KNX-bus is losgekoppeld! Anders kan het apparaat worden vernietigd.
	Zubehör	Accessory	Accessoires	Accessoires
93398	Fernbedienung IR-PD-KNX-Mini	Remote control IR-PD-KNX-Mini	Télécommande IR-PD-KNX-Mini	Afstandsbediening IR-PD-KNX-Mini
92123	Fernbedienung IR-PD-KNX	Remote control IR-PD-KNX	Télécommande IR-PD-KNX	Afstandsbediening IR-PD-KNX
93067	BLE-IR-Adapter	BLE-IR-Adapter	Adaptateur BLE-IR	BLE-IR-Adapter

93520

	DE Fehlersuche	UK Trouble shooting	FR Dépannages	NL Foutopsporing
	1. Die angeschlossene Leuchte schaltet nicht <ul style="list-style-type: none"> Die Linse des Sensorteils ist beschmutzt: <i>Linse reinigen</i> 	1. Luminaire does not light up <ul style="list-style-type: none"> Lens of sensor unit obstructed by dirt or other objects: <i>Clean lens</i> 	1. Le luminaire ne s'allume pas <ul style="list-style-type: none"> La lentille du détecteur est encrassée : <i>Nettoyer la lentille</i> 	1. De lamp schakelt niet <ul style="list-style-type: none"> Lens van de melder is vuil: <i>Lens reinigen.</i>
	2. Die angeschlossene Leuchte schaltet zu spät ein oder die Reichweite ist zu klein <ul style="list-style-type: none"> Der Melder ist zu hoch montiert: <i>Gegebenenfalls Befestigungshöhe korrigieren.</i> 	2. Luminaire turns ON too late or detection range too small <ul style="list-style-type: none"> The detector is mounted too high: <i>Correct mounting if required.</i> 	2. La source de lumière raccordée s'allume trop tard ou la portée est trop faible <ul style="list-style-type: none"> Le détecteur est installé à une trop grande hauteur : <i>Si nécessaire, corriger la hauteur de montage.</i> 	2. Het aangesloten licht schakelt te laat in <ul style="list-style-type: none"> De melder is op te grote hoogte geïnstalleerd: <i>Indien nodig, installatiehoogte corrigeren.</i>
	3. Die Leuchte bleibt dauernd eingeschaltet <ul style="list-style-type: none"> Permanente Wärmebewegungen im Erfassungsbereich: <i>Wärmequelle entfernen. Den korrekten Betrieb des Melders durch Abdecken der Linse kontrollieren. Nach Ablauf der eingestellten Nachlaufzeit muss der Melder das Licht ausschalten.</i> 	3. Luminaire stays ON continuously <ul style="list-style-type: none"> Continuous thermal activity detected within detection area: <i>Remove heat source. Check proper function of the detector by covering the lens. After expiry of the follow-up time, the detector has to turn OFF lighting.</i> 	3. La lumière raccordée reste allumée en permanence <ul style="list-style-type: none"> Perturbations infrarouges permanentes dans la plage de détection : <i>Éliminer la source de chaleur. Contrôler le bon fonctionnement du détecteur en couvrant la lentille. Après écoulément de la temporisation réglée le détecteur doit éteindre la lumière.</i> 	3. Het aangesloten licht blijft permanent ingeschakeld <ul style="list-style-type: none"> Storingsbron binnen het detectiebereik: <i>Storingsbron verwijderen. De correcte werking van de melder controleren door de lens af te dekken. Nadat de ingestelde nalooftijd verstreken is, moet de melder het licht uitschakelen.</i>
	4. Ungewolltes Einschalten des Lichtes <ul style="list-style-type: none"> Bewegungen von Wärmequellen im Erfassungsbereich: <i>- Melder nicht in der Nähe von Heizkörpern und Lüftern montieren.</i> <i>- Auch Tiere können vom Melder als sich bewegende Wärmequellen erfasst werden.</i> Leuchten befinden sich im direkten Erfassungsbereich: <i>Wärmequelle entfernen. Den korrekten Betrieb des Melders durch Abdecken der Linse kontrollieren.</i> 	4. Unintended switching of light <ul style="list-style-type: none"> Movement of heat sources within detection area: <i>- Do not install the detector in the vicinity of radiators, fans or air vents.</i> <i>- Animals are detected as moving heat sources, too.</i> Lights are directly located in the detection area. <i>Remove heat source. Check proper function of the detector by covering the lens.</i> 	4. Enclenchement intempestif de la lumière <ul style="list-style-type: none"> Mouvements de source(s) de chaleur dans la plage de détection: <i>- Ne pas monter le détecteur à proximité de radiateurs et ventilateurs.</i> <i>- Les animaux peuvent également être détectés par le détecteur comme sources de chaleur.</i> Les éclairages sont directement dans le champ de vision du détecteur. <i>Éliminer la source de chaleur. Contrôler le bon fonctionnement du détecteur en couvrant la lentille.</i> 	4. Ongewild inschakelen van het licht <ul style="list-style-type: none"> Bewegingen van warmtebronnen binnen het detectiebereik: <i>- Installeer de melder niet in de buurt van radiatoren, airco systemen of ventilatoren.</i> <i>- Dieren worden ook als een bewegende warmtebron gedetecteerd.</i> Verlichting bevindt zich direct in de detectiezone. <i>Storingsbron verwijderen. De correcte werking van de melder controleren door de lens af te dekken.</i>
	Produktseite im Internet	Product page on the internet	Page produit sur notre site internet	Productpagina op het internet

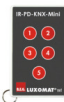

93398

92123

93067

B.E.G. One App

Code	93520	93520	93520	93520
	DK Sikkerhedsforskrift	ES Avisos de seguridad	IT Indicazioni di sicurezza	PT Instruções de segurança
	Arbejde på elektriske anlæg må kun udføres af el-sagkyndige personer, eller af instruerede personer under ledelse og opsyn af en el-sagkyndig person i henhold til stærkstrømsbekendtgørelsen.	MUY IMPORTANTE: todos los trabajos en instalaciones eléctricas deben ser realizados, exclusivamente, por un técnico electricista certificado según las normas electrotécnicas aplicables.	I lavori sugli impianti elettrici devono essere eseguiti, in base alle regole elettrotecniche, solo da elettricisti o da persone addestrate da elettricisti sotto la direzione e il controllo di un elettricista.	MUITO IMPORTANTE: Os trabalhos de instalação elétrica devem ser realizados exclusivamente por técnicos credenciados segundo as normas eletrotécnicas aplicáveis e legislação em vigor.
	Sluk for spændingen før monteringen! Denne sensor er ikke egnet til åbning.	i Asegúrese de que la corriente eléctrica está desconectada antes de comenzar la instalación! Por motivos de seguridad, le recordamos que este producto no puede ser conectado o desconectado bajo tensión.	Prima del montaggio disinserire la tensione! Per motivi di sicurezza questo apparecchio non può essere collegato e non può interrompere la rete principale.	Antes de iniciar os trabalhos de instalação, assegure-se que a alimentação elétrica está desligada! Por motivos de segurança, este aparelho não pode ser ligado ou desligado sob tensão.
	Tilstedeværelsessensoren skal monteres således, at retningen altid er tangentiel (sidelæns til enheden). Lysmålingen skal altid foretages på det mørkeste sted i rummet. Det er den eneste måde at sikre, at der er tilstrækkelig med lys i rummet. Overhold de landespecifikke bestemmelser samt de gældende KNX-retningslinjer.	El detector de presencia instalarse siempre de forma que capte el movimiento de manera transversal (lateralmente al sensor). La medición de la luz debe realizarse siempre en el punto más oscuro de la estancia. Sólo así se garantiza que haya suficiente luz en la estancia. Respete la normativa específica del país, así como las directrices KNX vigentes.	Il rilevatore di presenza dovrebbe essere montato in modo che il movimento principale sia sempre tangenziale (di lato all'apparecchio). La misurazione della luce dovrebbe sempre essere presa nel punto più buio della stanza. Questo è l'unico modo per garantire che ci sia abbastanza luce nella stanza.. Osservare le norme specifiche del paese e le direttive KNX in vigore.	O detector de presença deve ser montado de modo a que a direcção principal seja sempre tangencial (lateralmente à unidade). A medição da luz deve ser sempre feita no ponto mais escuro da sala. Esta é a única forma de garantir que haja luz suficiente em toda a sala. Observar os regulamentos específicos do país, bem como as diretrizes válidas do KNX.
	Læs denne vejledning, før du bruger enheden. Kendskabet til dette dokument hører til den tilsigtede anvendelse.	Lea esta hoja adjunta antes de poner en funcionamiento el aparato. El conocimiento de este documento es parte del uso previsto.	Leggere questa scheda supplementare prima di mettere in funzione l'apparecchio. La conoscenza di questo documento fa parte dell'uso previsto.	Leia esta folha suplementar antes de colocar o aparelho em funcionamento. O conhecimento deste documento faz parte do uso pretendido.
	Funktionsmåde	Funcionamiento	Funzionamento	Modo de funcionamento
	KNX-enheden er en fjernstyrbar tilstedeværelsessensor til loftet til indendørs brug med et cirkulært detektionsområde.	El dispositivo KNX es un detector de presencia para montaje en techo en interiores con zona de detección circular y programable a distancia.	Il dispositivo KNX è un rilevatore di presenza a soffitto telecomandabile a distanza per applicazioni interne con un'area di rilevamento circolare.	O dispositivo KNX è um detetor de presença de teto controlável remotamente para aplicações interiores com campo de deteção de 360°.
	Belægningsmelderen styrer lyset automatisk i forhold til tilstedeværende personer (bevægelser) og den omgivende lysstyrke. Den lysensor, der er integreret i sensoren, måler konstant den omgivende lysstyrke og sammenligner den med det indstillede lysstyrkepunkt på sensoren. Hvis den omgivende lysstyrke er tilstrækkelig, tændes belysningen ikke. Hvis den omgivende lysstyrke er lavere end indstillingsværdien for lysstyrke, får bevægelse i rummet belysningen til at tænde.	El detector de presencia controla la luz automáticamente en función de las personas presentes (movimientos) y de la luminosidad ambiental. El sensor de luz integrado en el detector mide constantemente la luminosidad ambiental y la compara con el valor de luminosidad prefijado en el detector. Si la luminosidad ambiental es suficiente, la luminaria no se enciende. Si la luminosidad ambiental es inferior al valor de luminosidad prefijado, el movimiento en la estancia hace que se encienda la luminaria.	Il rilevatore di presenza regola automaticamente la luce in base alle persone presenti (movimenti) e alla luminosità dell'ambiente. Il sensore di luce integrato nel rilevatore misura costantemente la luminosità dell'ambiente e la confronta con il valore di luminosità impostato sul rilevatore. Se la luminosità ambientale è sufficiente, l'illuminazione non viene attivata. Se la luminosità dell'ambiente è inferiore al valore nominale di luminosità, il movimento nella stanza provoca l'accensione dell'illuminazione.	O detector de presença controla automaticamente a luz de acordo com as pessoas presentes (movimentos) e a luminosidade do ambiente. O sensor de luz integrado no detetor mede constantemente a luminosidade ambiente e compara-a com o setpoint de luminosidade definido no detetor. Se a luminosidade ambiente for suficiente, a iluminação não é ligada. Se a luminosidade ambiente estiver abaixo do ponto de ajuste de luminosidade, o movimento na sala faz com que a iluminação se ligue.

93520

DK Montering

ES Montaje

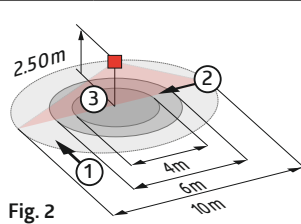
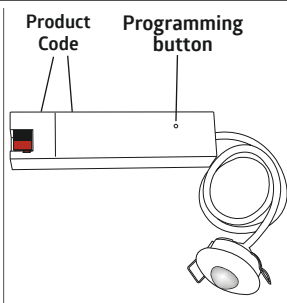
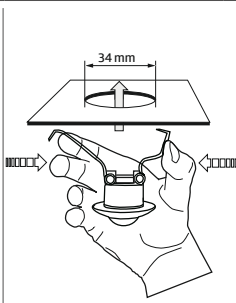
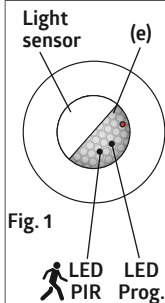

IT Montaggio

PT Montagem

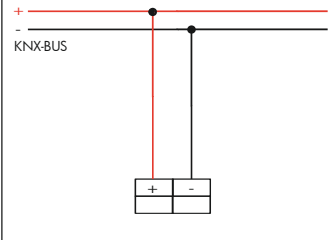

	①	②	③
±	2.50 m	Ø 10.00 m	Ø 6.00 m
	5.00 m	Ø 20.00 m	Ø 12.00 m
			Ø 4.00 m
			-

	Idriftsættelse	Puesta en marcha	Programmazione	Comissionamento
	<p>Det tilhørende applikationsprogram til import til ETS kan downloades fra B.E.G.-hjemmesiden.</p> <p>For nærmere oplysninger om applikationer henvises til applikationsbeskrivelsen. Den kan også downloades på B.E.G.-hjemmesiden.</p>	<p>El programa de aplicación correspondiente para la importación en el ETS puede descargarse de la página web de B.E.G.</p> <p>Para más detalles sobre la aplicación, consulte la descripción de la misma. También se puede descargar de la página web de B.E.G.</p>	<p>Il programma applicativo corrispondente per l'importazione in ETS può essere scaricato dalla homepage del sito B.E.G.</p> <p>Per i dettagli sull'applicazione, si prega di fare riferimento alla descrizione dell'applicazione. Questo è anche disponibile per il download sulla homepage del B.E.G.</p>	<p>O programa correspondente de aplicação para importação no ETS pode ser descarregado a partir da página web da B.E.G.</p> <p>Para detalhes sobre a o programa de aplicação, consultar o Manual da Aplicação. Este está também disponível para download na página web da B.E.G.</p>
	<p>Enheden er KNX-secure kompatibel. Funktionen kan deaktiveres i ETS. KNX Secure forhindrer uautoriseret adgang til systemet via TP. FDSK'en er vedlagt i form af en QR-kode eller alfanumerisk kode og er trykt på enheden.</p>	<p>El dispositivo es apto para KNX-secure. La función se puede desactivar en el ETS. La seguridad KNX impide el acceso no autorizado a la instalación a través de TP. El FDSK se incluye en forma de código QR o alfanumérico y se imprime en el dispositivo.</p>	<p>Il dispositivo è compatibile con KNX Secure. La funzione può essere disattivata in ETS. KNX Secure impedisce l'accesso non autorizzato al sistema tramite TP. L'FDSK è racchiuso sotto forma di un codice QR o alfanumerico ed è stampato sul dispositivo.</p>	<p>O dispositivo é KNX com capacidade de segurança KNX secure. A função pode ser desativada no ETS. A segurança KNX secure impede o acesso não autorizado ao sistema via TP. O FDSK é incluído sob a forma de um código QR ou alfanumérico e é impresso no dispositivo.</p>
	<p>Afblænding af områder som ikke skal detekteres</p> <p>Hvis sensorens registreringsområde er for stor, eller der registreres områder, som ikke skal overvåges, så kan området reduceres eller indskrænkes ved hjælp af de vedlagte afdækningsclips (e).</p>	<p>Reducción del área de detección para evitar perturbaciones</p> <p>En el caso de que el área de detección por defecto del detector sea demasiado grande o cubra zonas que no deban ser vigiladas, puede reducirse/acortarse cómodamente utilizando las carátulas obturadoras adjuntas (e).</p>	<p>Delimitazione delle fonti di disturbo</p> <p>Se il campo di rilevamento del rilevatore è troppo grande o copre i campi che non devono essere sorvegliati, si può ridurre o limitare il campo a seconda del fabbisogno usando le clip di protezione in dotazione (e).</p>	<p>Exclusão de fontes de interferência</p> <p>Se a área de deteção do detetor for demasiado extensa ou se forem cobertas áreas que não pretende monitorizar, é possível reduzir ou limitar a área, conforme as necessidades, utilizando as lamelas de cobertura (e) fornecidas.</p>
	Selvtestcyklus	Ciclo de autocontrol	Ciclo di autotest	Ciclo de autoteste
	<p>Efter tilslutning gennemgår sensoren en selvtestcyklus, som varer 60 sekunder.</p>	<p>Tras la conexión a la alimentación, el detector realiza un ciclo de autocontrol durante 60 segundos.</p>	<p>Dopo aver eseguito l'allacciamento elettrico il rilevatore esegue per 60 secondi un ciclo di test.</p>	<p>Após a ligação à corrente, o detetor executa um ciclo de autoteste de 60 segundos.</p>
	LED-Funktionsvisninger	Indicadores LED	LED indicatori di funzionamento	Indicações de funcionamento dos LED's
	<p>Bevægelsesregistrering - rød blinker (LED PIR)</p> <p>Programmeringstilstand aktiveret - rødt lys (LED Prog.)</p>	<p>Detección de movimiento - LED rojo parpadea (LED PIR)</p> <p>Modo de programación activado - LED rojo se ilumina (LED Prog.)</p>	<p>Rilevamento movimento - rosso lampeggiante (LED PIR)</p> <p>Modalità di programmazione attivata - rosso si accende (LED Prog.)</p>	<p>Deteção de movimento - vermelho pisca (LED PIR)</p> <p>Modo de programação ativado - LED Vermelho pisca (LED Prog.)</p>
	EU Overensstemmelseserklæring	Declaración de conformidad UE	Dichiarazione di conformità UE	Declaração de conformidade UE
	<p>Dette produkt overholder direktiverne om</p> <ol style="list-style-type: none"> 1. Elektromagnetiske kompatibilitet (2014/30/EU) 2. Laagspanning (2014/35/EU) 3. Begrænsning af anvendelsen af visse farlige stoffer i elektrisk og elektronisk udstyr (2011/65/EU) og (2015/863/EU) 4. Stærkstrømbekendtgørelsen 	<p>Este producto cumple con las directivas siguientes</p> <ol style="list-style-type: none"> 1. Compatibilidad electromagnética (2014/30/UE) 2. Baja tensión (2014/35/UE) 3. Restricciones de uso de ciertas sustancias nocivas en equipos eléctricos y electrónicos (2011/65/UE) y (2015/863/UE) 	<p>Questo prodotto rispetta le seguenti direttive riguardanti</p> <ol style="list-style-type: none"> 1. Compatibilità elettromagnetica (2014/30/UE) 2. Bassa tensione (2014/35/UE) 3. Restrizione dell'uso di determinate sostanze pericolose nelle apparecchiature elettriche ed elettroniche (2011/65/UE) e (2015/863/UE) 	<p>O produto está em conformidade com as diretivas relativas</p> <ol style="list-style-type: none"> 1. à compatibilidade eletromagnética (2014/30/UE) 2. à baixa tensão (2014/35/UE) 3. à restrição do uso de determinadas substâncias perigosas em equipamentos elétricos e eletrónicos (2011/65/UE) e (2015/863/UE)

93520	DK Tekniske data	ES Datos técnicos	IT Dati tecnici	PT Dados técnicos
KNX-BUS 12 mA	Spænding Strømindgang	Tensión de alimentación Consumo de corriente	Tensione Assorbimento	Tensão Consumo de corrente
Y (St) Y 2x2x0,8	Tilslutningsterminaler: for BUS-linjen	Terminales de conexión: para la línea del BUS	Terminali di connessione: per la linea BUS	Terminais de ligação: para a linha BUS
360°	Detekteringsområde	Ángulo de detección	Campo di rilevamento	Área de deteção
2 m / 5 m / 2.5 m	Monteringshøjde min./maks./ anbefalet	Altura de montaje min./máx./ recomendada	Altezza installazione consentita min./max./suggerita per la miglior performance	Altura de montagem min./máx./ recomendada
► Fig. 1 2.5 m 18°C	Rækkevidde på Monteringshøjde Omgivelsesens temperatur	Alcance en m Altura de montaje Temperatura ambiente	Raggio d'azione a Altezza di montaggio Temperatura ambiente	Alcance en m Altura de montagem Temperatura ambiente
① = max. Ø 10 m ② = max. Ø 6 m ③ = max. Ø 4 m	1 tangential 2 frontal 3 siddend	1 transversal 2 frontal 3 Actividad sentada	1 tangenziale 2 frontale 3 fissa	1 transversal 2 frontal 3 Atividade sentada
III / IP20	Beskyttelse / beskyttelsesklasse Mål	Grado de protección / clase Dimensiones	Tipo / classe di protezione Dimensioni	Classe / grau de proteção Dimensões
28 x Ø 45 mm 129 x 29 x 22 mm				
1 h - 100 h	Indbrændingsfunktion for lystofrør	Función de rodaje para lámparas fluorescentes	Funzione di burn-in per le lampade fluorescenti	Função Burn-in para lâmpadas fluorescentes
-5°C - +45°C	Måleområde for temperatur	Rango de medición de temperatura	Campo di misura temperatura	Gama de medição de temperatura
-25°C - +55°C	Omgivelsesens temperatur	Temperatura de funcionamiento	Temperatura di funzionamento	Temperatura ambiente
1	Lysfølere	Sensores crepusculares	Numero sensori luce	Número de sensores de luz
1	Antal PIR sensorer	Número de sensores PIR	Numero sensori PIR	Número de sensores PIR
5% - 100% / OFF / 1 min - 255 min 5% - 100% 5 - 2000 Lux	Indstillinger via ETS Udgange: 1x lys (til styring eller omskiftning) 3x HVAC (uafhængig) 1x Slave Orienteringslys Natlys Indstillingspunkt for lysstyrke	Ajustes a través de ETS Salidas: 1x luz (para regular o conmutar) 3x HVAC (independiente) 1x esclavo Luz de orientación Luz nocturna Nivel de luminosidad	Impostazioni via ETS Uscite: 1x Luce (per la regolazione o la commutazione) 3x HVAC (independente) 1x Uscita Slave Luce di orientamento Luce notturna Setpoint valore luminosità	Ajuste de parâmetros através do ETS Saídas: 1x saída para iluminação (para regulação ou comutação) 3x saídas para AVAC (independentes) 1x saída para escravo Luz de orientação Luz noturna Ponto de ajuste da luminosidade
	Skematisk diagram Skematisk diagram – bemærk tilslutningskablerne, når du tilslutter!	Esquema de conexión Esquema de conexión – por favor, respete el orden de los cables de conexión cuando los conecte.	Schema di cablaggio Schema di cablaggio – osservare e rispettare le colorazioni dei cavi durante il cablaggio.	Esquema elétrico Esquema elétrico – por favor, observe os cabos de ligação ao ligar!
				
	Sæt kun sensorhovedet i/fjern det, når strømforsyningsen- heden er afbrudt fra KNX-bussen! Ellers kan enheden blive ødelagt.	Enchufe/denchufe el cabezal del sensor sólo cuando la unidad de potencia esté des- conectada del bus KNX. De lo contrario, el dispositivo puede quedar inutilizado.	Inserire/dinserire la testa del sensore solo quando l'unità di potenza è scollegata dal bus KNX! In caso contrario, il dispositivo potrebbe essere distrutto.	Só ligar/desligar a cabeça do sensor quando a unidade de alimentação estiver desligada do bus KNX! Caso contrário, o dispositivo pode ser destruído.
	Tilbehør	Accesorios	Accessori	Acessórios
93398	Fjernbetjening IR-PD-KNX-Mini	Mando a distancia IR-PD- KNX-Mini	Telecomando IR-PD-KNX-Mini	Comando à distância IR-PD- KNX-Mini
92123	Fjernbetjening IR-PD-KNX	Mando a distancia IR-PD-KNX	Telecomando IR-PD-KNX	Comando à distância IR-PD-KNX
93067	BLE-IR-Adapter	Adaptador BLE-IR	BLE-IR-Adapter	BLE-IV-Adaptador

93520

DK Fejlsøgning**ES** Solución de problemas**IT** Ricerca errori**PT** Localização de falhas

1. Den tilsluttede belysningskilde reagerer ikke

- Belysningskilden er defekt:
Skift belysningskilden

2. Den tilsluttede belysningskilde tænder for sent, eller rækkevidden er ikke stor nok

- Sensoren er monteret for højt:
Korriger monteringshøjden, hvis dette er nødvendigt.

3. Belysningskilden forbliver tændt konstant

- Permanente varmebevægelser i registreringsområdet:
Fjern varmekilder. Kontroller, at sensoren fungerer korrekt, ved at tildække linsen. Efter den programmerede efter-løbstid er udløbet, skal sensoren slukke for lys

4. Korriger programmering, hvis der er brug for det

- Bevægelser af varmekilder i registreringsområdet:
- Monter ikke sensoren i nærheden af radiatorer, ventilatorer eller udluftningsrør.
- Dyr detekteres også som varmekilder, der bevæger sig.
- Armaturerne er i det direkte detektionsområde.
Fjern varmekilden. Kontroller, at detektoren fungerer korrekt ved at dække linsen.

1. La luminaria no se enciende:

- La lámpara es defectuosa:
sustituyala

2. La luminaria se enciende demasiado tarde, o el área de detección es demasiado pequeña

- El detector está montado demasiado alto:
reajuste la altura

3. La luminaria permanece encendida

- Detección térmica constante debido a fuentes de calor externas, tales como conductos de calefacción/aire acondicionado cercanos, animales dentro de la zona, etc.:
Eliminar dicha fuente de calor. Comprobar el correcto funcionamiento del detector cubriendo la lente. Tras la temporización fijada el detector debe apagar la luz.

4. Detecciones indeseadas

- Movimiento de fuentes de calor dentro de la zona de cobertura:
- No instale el detector cerca de fuentes de calor o de ventilación.
- Los animales son detectados al ser fuentes de calor.
- Las luminarias están ubicadas directamente en el área de detección.
Eliminar dicha fuente de calor. Comprobar el correcto funcionamiento del detector cubriendo la lente.

1. La lampadina collegata non si accende

- La lampadina è guasta:
sostituire la lampadina.

2. La lampada collegata si accende troppo tardi o il raggio d'azione è troppo piccolo

- Il rilevatore è montato ad un'altezza troppo elevata:
Eventualmente correggere l'altezza di fissaggio.

3. La lampadina rimane accesa in modo permanente

- Movimenti termici permanenti nel campo di rilevamento:
Rimuovere la fonte di calore. Controllare il corretto funzionamento del rilevatore coprendo la lente. Al termine del ritardo di spegnimento impostato il rilevatore deve spegnere la luce.

4. Accensione involontaria della luce

- Movimenti di fonti di calore nel campo di rilevamento:
- Non installare il rilevatore in prossimità di radiatori, ventilatori e condizionatori d'aria.
- La presenza di animali in movimento vengono rilevati dal sensore.
- Le luci si trovano direttamente all'interno dell'area di rilevamento.
Rimuovere la fonte di calore. Verifica il corretto funzionamento del rivelatore coprendo la lente.

1. A lâmpada ligada não liga

- A lâmpada está avariada:
Substituir a lâmpada

2. A luz liga-se demasiado tarde, ou a zona de deteção é demasiado pequena

- O detetor está montado a uma altura excessiva:
Se necessário, corrigir a altura de instalação.

3. A luz fica ligada de forma permanente

- Deteção térmica constante devido a fontes de calor externas, tais como grelhas de ventilação/ares condicionados próximos, passagem de animais, etc.:
Remover a fonte de calor. Verificar o correto funcionamento do detetor cobrindo a lente. Uma vez terminado o período de desativação ajustado, o detetor tem de desligar a luz.

4. Ligaçao inadvertida da luz

- Movimentos de fontes de calor na área de deteção:
- Não monte o detetor junto a aparelhos de aquecimento e ventiladores.
- Mesmo os animais podem ser identificados pelo detetor como fontes de calor em movimento.
- As luzes estão localizadas diretamente na área de deteção.
Remova a fonte de calor. Verificar bom funcionamento do detetor cobrindo a lente.



Datablad på Internet

Página del producto en Internet

Pagina del prodotto su Internet

Página do produto na Internet

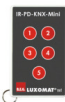









93398

92123

93067

B.E.G. One App

Code	93520	93520	93520
	 Příprava montáže	 Przygotowanie do montażu	 Előkészítés, beállítás
	Práci s napětím 110 - 240 V může vykonávat pouze kvalifikovaný elektrikář nebo osoba s odpovídajícími znalostmi.	Prace obejmujące kontakt z zasilaniem z sieci 110 - 240 V powinny być przeprowadzone przez wykwalifikowanych profesjonalistów lub przez przeszkolone osoby pod kierunkiem i nadzorem wykwalifikowanego elektryka, zgodnie z przepisami elektrotechnicznymi.	A 110 - 240 V-s hálózaton történő munkavégzés csak hozzáértő szakember vagy hozzáértő személy felügyelete mellett az előírásoknak megfelelően történhet.
	Odpojte napájení před instalací. Přístroj není vhodný pro bezpečné odpojování napájení.	Przed przystąpieniem do montażu należy odłączyć zasilanie! Urządzenie nie służy do izolowania innego sprzętu od sieci zasilającej.	Szerelés előtt kapcsolja le a hálózati feszültséget! Az érzékelő nem alkalmas a terhelés hálózatról történő biztonságos leválasztására.
	Detektor přítomnosti by měl být namontován tak, aby hlavní směr byl vždy tangenciální (boční vůči jednotce). Měření světla by se mělo vždy provádět v nejtmavším místě místnosti. Jedině tak zajistíte, že bude v místnosti dostatek světla. Dodržujte předpisy platné v dané zemi a platné směrnice KNX.	Czujnik obecności powinien być zamontowany w taki sposób, aby główny kierunek był zawsze styczny (boczny do urządzenia). Pomiaru natężenia światła należy zawsze dokonywać w najciemniejszym miejscu w pomieszczeniu. Tylko w ten sposób można zapewnić wystarczającą ilość światła w pomieszczeniu. Należy przestrzegać przepisów obowiązujących w danym kraju oraz obowiązujących wytycznych KNX.	A jelenlétérzékelő úgy kell felszerelni, hogy a fő irány mindig érintőleges (a készülékhez képest oldalirányú) legyen. A fénymérés mindig a szoba legsötétebb pontján kell elvégezni. Ez az egyetlen módja annak, hogy elegendő fény legyen a szobában. Tartsa be az országspecifikus előírásokat, valamint az érvényes KNX-irányelveket.
	Před použitím zařízení si přečtete tuto příbalovou informaci. Znalost tohoto dokumentu patří k zamýšlenému použití.	Przeczytaj tę dodatkową kartę przed uruchomieniem urządzenia. Znajomość tego dokumentu jest konieczna do prawidłowego używania urządzenia..	A készülék beépítése és üzembehelyezése előtt olvassa el ezt a kezelési segédletet. A készülék megfelelő alkalmazásához szükséges a segédlet információinak ismerete.
	Provoz	Opis działania	Működés
	Zařízení KNX je dálkově ovládaný stropní detektor přítomnosti pro vnitřní aplikace s kruhovým detekčním dosahem. Detektor pohybu automaticky spíná svítidla, v závislosti na přítomnosti osob (pohybu) a na hodnotě okolního světla. Světelný senzor integrovaný v detektoru neustále měří okolní jas a porovnává jej s jasnem nastaveným na detektoru. Pokud je jas okolí dostatečný, osvětlení se nezapíná. Pokud je okolní jas nižší než nastavená hodnota jasu, pohyb v místnosti způsobí zapnutí osvětlení.	Urządzenie KNX to zdalnie sterowany sufitowy czujnik obecności do zastosowań wewnętrznych o okrągłym zasięgu wykrywania. Czujniki obecności automatycznie sterują oświetleniem, na podstawie obecności osób (ruch) i poziomu oświetlenia w otoczeniu. Wbudowany czujnik światła stale mierzy jasność otoczenia i porównuje ją z wartością zadaną jasności ustawioną na czujniku. Jeśli jasność otoczenia jest wystarczająca, oświetlenie nie jest włączane. Jeśli jasność otoczenia jest niższa od wartości zadanej, ruch w pomieszczeniu powoduje włączenie oświetlenia.	A KNX készülék egy távirányítható mennyiségzt jelenlétérzékelő beltéri alkalmazásokhoz, körkörös érzékelési tartománnyal. A mozgásérzékelő a természetes fénytől és a mozgástól függően automatikusan kapcsolja a világítást. A beépített fényérzékelő folyamatosan méri a környezeti megvilágítást, és összehasonlítja azt a beállított fényerő értékével. Ha a mért fény elegendő, a világítást nem kapcsolja be. Hogy a mért fényerő a bekapcsolási küszöb alatt van, mozgás érzékelésekor felkapcsolja a világítást a szobában.

93520





CZ Instalace

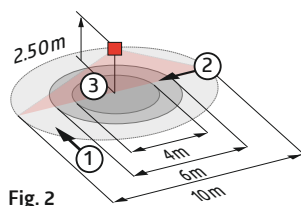
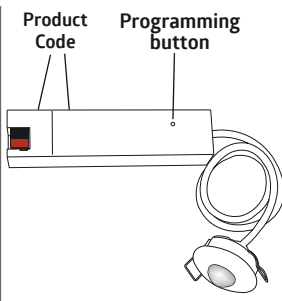
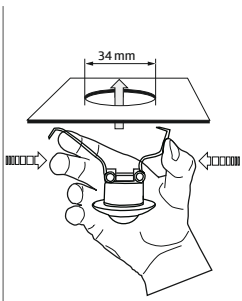
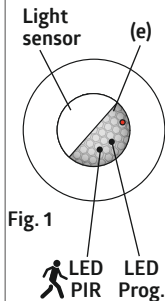

PL Instalacja

HU Elhelyezés

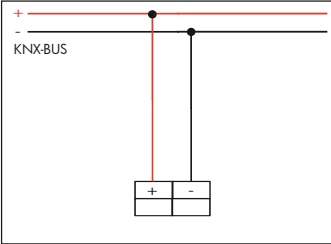

±	①	②	③
2.50 m	∅ 10.00 m	∅ 6.00 m	∅ 4.00 m
5.00 m	∅ 20.00 m	∅ 12.00 m	-

	Uvedení do provozu	Uruchomienie systemu	Üzembé helyezés
	<p>Průslušný aplikační program pro import do ETS lze stáhnout z domovské stránky B.E.G. Podrobnosti o aplikaci naleznete v popisu aplikace. Tento dokument je rovněž k dispozici ke stažení na domovské stránce společnosti B.E.G.</p>	<p>Odpowiedni program do importowania danych do ETS można pobrać ze strony internetowej B.E.G.</p> <p>Szczegółowe informacje na temat aplikacji można znaleźć w opisie aplikacji. Można je również pobrać na stronie internetowej B.E.G.</p>	<p>Az ETS-be történő importáláshoz szükséges megfelelő alkalmazási program letölthető a B.E.G. honlapjáról.</p> <p>Az alkalmazással kapcsolatos részletekért kérjük, olvassa el az alkalmazás leírását. Ez a B.E.G. honlapjáról is letölthető.</p>
	<p>Přístroj je zabezpečený pomocí KNX. Tuto funkci lze v ETS deaktivovat. Zabezpečení KNX zabraňuje neoprávněnému přístupu do systému prostřednictvím TP. FDSK má podobu QR kódu nebo alfanumerického kódu a je vytištěn na zařízení.</p>	<p>Urządzenie jest przystosowane do pracy w standardzie KNX-secure. Funkcję tę można wyłączyć w systemie ETS. KNX Security zapobiega nieautoryzowanemu dostępowi do systemu przez TP. FDSK ma postać kodu QR lub alfanumerycznego i jest wydrukowana na urządzeniu.</p>	<p>A készülék KNX-secure típusú. A funkció az ETS-ben kikapcsolható. A KNX Security megakadályozza a rendszerhez való jogosulatlan hozzáférést a TP-n keresztül. Az FDSK egy QR-kód vagy alfanumerikus kód formájában van mellékelve, és a készülékre van nyomtatva.</p>
	<p>Zastínění zdrojů rušení</p> <p>V případě, že je detekční oblast detektoru příliš velká, nebo jsou snímány nežádoucí oblasti, může se dosah detektoru redukovat příloženými stíníciými krytkami (e).</p>	<p>Eliminacja źródeł zakłóceń</p> <p>W przypadku, gdy obszar detekcji jest zbyt duży bądź monitorowane są obszary, które nie powinny być, zasięg można zmniejszyć lub ograniczyć poprzez zastosowanie dołączonych przeston maskujących (e).</p>	<p>Zavaró jelzőrások kizárása</p> <p>Amennyiben a érzékelési területe túl nagy, vagy néhány térrészletet ki akar zárni az érzékelési tartományból, az csökkenthető az árnyékoló lamellák használatával (e).</p>
	<p>Testovací režim</p> <p>Po prvotním připojení napětí se detektor uvede do 60 sekundového testovacího cyklu.</p>	<p>Cykl auto-testu</p> <p>Przy pierwszym podłączeniu zasilania produkt wchodzi w początkowy 60-sekundowy cykl auto-testu.</p>	<p>Őnteszt ciklus</p> <p>Az első hálózatra kapcsoláskor az érzékelő 60mp-re őnteszt üzemmódba kerül.</p>
	<p>Funkční ukazatele LED</p> <p>Detekce pohybu - rozsvítí se červená (LED PIR)</p> <p>Aktivovaný režim programování - rozsvítí se červená (LED Prog.)</p>	<p>Sygnalizacja przy pomocy wskaźników LED</p> <p>Detekcja ruchu - świeci się na czerwono (LED PIR)</p> <p>Aktywny tryb programowania - świeci się na czerwono (LED Prog.)</p>	<p>LED-s funkció visszajelzés</p> <p>Mozgás érzékelése - Pirosan villog (LED PIR)</p> <p>Programozási mód aktíválva - Pirosan villog (LED Prog.)</p>
	<p>EU Prohlášení o shodě</p> <p>Výrobek odpovídá těmto nařízením 1. elektromagnetická kompatibilita (2014/30/EU) 2. nízké napětí (2014/35/EU) 3. omezení používání některých nebezpečných látek v elektrických a elektronických zařízeních (2011/65/EU) a (2015/863/EU)</p>	<p>Deklaracja zgodności UE</p> <p>Produkt jest zgodny z wytycznymi dyrektyw dotyczących: 1. kompatybilności elektromagnetycznej (2014/30/UE) 2. wyrobów niskonapięciowych (2014/35/UE) 3. ograniczenia używania niektórych niebezpiecznych substancji w sprzęcie elektrycznym i elektronicznym (2011/65/UE) oraz (2015/863/UE)</p>	<p>EU-Megfelelőségi nyilatkozat</p> <p>A termék megfelel következő előírásoknak 1. elektromágneses megfelelés (2014/30/EU) 2. kisfeszültségű előírások (2014/35/EU) 3. veszélyes anyagok alkalmazásának korlátozása elektromos és elektronikus berendezéseken (2011/65/EU) és (2015/863/EU)</p>

93520	CZ Technická data	PL Specyfikacja techniczna	HU Technikai adatok
KNX-BUS	Napájení	Zasilanie	Hálózati feszültség
12 mA	Elektrína	Wejście zasilania	Áramfogyasztás
Y (St) Y 2x2x0,8	Připojovací svorky: pro linku BUS	Zaciski przyłączeniowe: dla linii BUS	Csatlakozó kapcsok: BUS vonalhoz
360°	Oblast pokrytí	Obszar detekcji	Érzékelési tartomány
2 m / 5 m / 2.5 m	Montážní výška min./max./doporučená	Min./Maks./Zalecana wysokość montażu	Szerelési magasság min. / max. / ajánlott
<p>► Fig. 1 2.5 m 18°C</p> <p>① = max. Ø 10 m ② = max. Ø 6 m ③ = max. Ø 4 m</p>	<p>Rozsah dosahu pro Montážní výška Okolní teplota</p> <p>1 tangenciální 2 radiální 3 sedící</p>	<p>Zasięg przy wysokości montażu Temperatura otoczenia</p> <p>1 poprzecznie 2 promieniście 3 siedzący</p>	<p>Hatótávolság Szerelési magasság Környezeti hőmérséklet</p> <p>1 áthaladás 2 megközelítés 3 ülő tevékenység</p>
III / IP20	Stupeň krytí / třída	Stopień ochrony / klasa	Védettség
28 x Ø 45 mm 129 x 29 x 22 mm	Rozměry Sensorová hlava Pohonná jednotka	Wymiary Głowica czujnika Zasilacz	Méretek Optique Bloc d'alimentation
1 h - 100 h	Funkce dohořívání pro zářivky	Funkcja wypalania lamp fluorescencyjnych	Beégetési funkció fénycsővekhez
-5°C - +45°C	Rozsah měření teploty	Zakres pomiaru temperatury	Hőmérsékletmérési tartomány
-25°C - +55°C	Okolní teplota	Temperatura otoczenia	Környezeti hőmérséklet
1	Počet světelných sensorů	Sensory światła	Fényérzékelők száma
1	Počet PIR sensorů	Liczba czujników PIR	PIR szenzorok száma
5 % - 100 % / OFF / 1 min - 255 min 5 % - 100 % 5 - 2000 Lux	<p>Nastavení prostřednictvím ETS</p> <p>Výstupy: 1x Světlo (pro ovládání nebo spínání) 3x HVAC (nezávislé) 1x Slave</p> <p>Orientační světlo</p> <p>Noční světlo Nastavená hodnota jasu</p>	<p>Ustawienia za pośrednictwem ETS</p> <p>Wyjścia: 1x światło (do sterowania lub przełączania) 3x HVAC (niezależne) 1x Czujnik typu Slave</p> <p>Światło orientacyjne</p> <p>Światło nocne Wartość zadana jasności</p>	<p>Beállítások az ETS-en keresztül</p> <p>Kimenetek: 1x lámpa (vezérléshez vagy kapcsoláshoz) 3x HVAC (független) 1x slave</p> <p>Orientációs fény</p> <p>Éjszakai fény Fényerő beállítási pont</p>
	Schémata zapojení	Schematy połączeń	Kapcsolási rajzok
	Schematické znázornění - při zapojování detektoru, prosím, respektujte označení svorek na detektoru!	Schemat połączeń – podłączając czujnik proszę zwracać uwagę na oznaczenia zacisków na czujniku!	Elvi kapcsolási rajz – az érzékelő csatlakoztatásakor kérjük vegye figyelembe az érzékelő csatlakozó kapcsainak jelölését!
			
	Hlavici snímače připojte/odpojte pouze tehdy, když je napájecí jednotka odpojena od sběrnice KNX! V opačném případě může dojít ke zničení zařízení.	Głowicę czujnika należy podłączać/odłączać tylko wtedy, gdy urządzenie zasilające jest odłączone od magistrali KNX! W przeciwnym razie urządzenie może zostać zniszczone.	Az érzékelőjelet csak akkor csatlakoztassa, ha a tápegység le van választva a KNX-buszról! Ellenkező esetben a készülék tönkremehet.
	Příslušenství	Akcesoria	Kiegészítők
93398	Dálkového ovladače IR-PD-KNX-Mini	Pilot IR-PD-KNX-Mini	Távírányító IR-PD-KNX-Mini
92123	Dálkového ovladače IR-PD-KNX	Pilot IR-PD-KNX	Távírányító IR-PD-KNX
93067	BLE-IR-adaptér	BLE-IR-Adapter	BLE-IR-Adapter

93520



Rešení závad



Rozwiązywanie problemów



Hibaelhárítás

1. Svítidlo se nerozsvítí

- Žárovka může být vadná:
Vyměňte žárovku

2. Svítidlo spíná pozdě nebo je detekční zóna příliš malá

- Detektor je namontován příliš vysoko:
Zkontrolujte montážní výšku, pokud je to nutné, změňte ji.

3. Svítidlo zůstává stále zapnuté

- Je detekován stálý zdroj tepelné aktivity (větrák, ústřední topení, pohybující se zvířata...):
Odstraňte zdroj tepla, upravte funkci detektoru pomocí zakrytí čoček. Po uplynutí nastaveného času by mělo svítidlo vypnout.

4. Nechtěně spínání světla

- Pohyb zdrojů tepla v detekční zóně:
- *Detektor nemontujte do blízkosti topných těles a ventilátorů.*
- *Detektor dokáže rozpoznat také zvířata jako pohybující se zdroje tepla.*
- Svítidla jsou v oblasti přímé detekce.
Odstraňte zdroj tepla. Zakrytím objektivu zkontrolujte správnou funkci detektoru.

1. Lampa nie zaświeca się

- Lampa może być wadliwa:
Wymień lampę

2. Lampa zaświeca się zbyt późno lub zasięg detekcji jest zbyt mały

- Czujnik jest zamontowany za wysoko:
Zamontować czujnik prawidłowo.

3. Lampa pozostaje cały czas zaświecona

- Wykrywana ciągle aktywność termiczna, np. nawiewy, wentylatory, przewody centralnego ogrzewania, zwierzęta w obszarze detekcji:
Usunąć źródła ciepła. Sprawdzić prawidłowe działanie czujnika zakrywając soczewkę. Po upływie zaprogramowanego czasu załączenia czujnik powinien wyłączyć światło.

4. Niezamierzone załączanie światła

- Poruszające się źródła ciepła w obszarze detekcji:
- *Proszę nie instalować czujnika w pobliżu grzejników, wentylatorów lub nawiewów.*
- *Zwierzęta również są wykrywane jako poruszające się źródła ciepła.*
- Oprawy znajdując się w zasięgu detekcji bezpośrednio:
Usunąć źródło ciepła. Sprawdź poprawność działania czujnika zasłaniając soczewkę.

1. A lámpa nem világít

- Lehet hogy a lámpa hibás:
Cserélje ki a lámpát

2. A bekapcsolás késik, vagy az érzékelési tartomány túl kicsi

- Az érzékelő túl magasra került felszerelésre:
Helyezze át az érzékelőt, amennyiben szükséges.

3. A lámpa állandóan világít

- Folyamatos termikus érzékelés (pl. ventilátor, fűtőtest vagy kisállat) van az érzékelési területen:
Távolítsa el a hőforrást. Ellenőrizze a érzékelő működését, takarja le a lencsét. Az időzítés letele után a érzékelőnek ki kell kapcsolnia a világítást.

4. Nemkívánatos világítás bekapcsolás

- Hőforrás mozgásának érzékelése az érzékelési tartományban:
- *Ne szerelje az érzékelőt fűtőtestek vagy ventilátorok közelébe.*
- *Az érzékelő mozgó hőforrásként az állatokat is érzékelheti.*
- A lámpatestek a közvetlen érzékelési tartományban vannak.
Távolítsa el a hőforrást. Ellenőrizze az érzékelő helyes működését a lencse letakarásával.



Stránka produktu na internetu

Strona produktu w Internecie

Termékdatal az interneten











93398

92123

93067

B.E.G. One App

Code	1740172	2805154	4503549	93520
	 S äkerhetsinstruktioner	 F iturvallisuusohjeet	 N Sikkerhets instruks	 E n Safety instructions
	Arbete och inkoppling på 230-voltsnätet får endast utföras av behörig elektriker. Kontakta en behörig elektriker vid fel eller driftstörningar.	Asennus voidaan toteuttaa ainoastaan pätevän sähköasentajan toimesta noudattaen sähköalan ohjeistuksia/sääntöjä.	Arbeid på utstyr beregnet for nettspenning skal utføres av fagpersonell.	Work on the mains supply may only be carried out by qualified professionals or by instructed persons under the direction and supervision of qualified skilled electrical personnel in accordance with electrotechnical regulations.
	Bryt alltid strömmen innan montering och installation! Enheten är inte lämpad för säker frånkoppling från nätspänningen.	Katkaise päävirta ennen asentamista! Kyseistä tuotetta ei saa käyttää muiden laitteiden eristämiseksi sähköverkosta.	Utstyret frakobles nettet før montering. Utstyret er ikke ment til å isolere annet utstyr fra nettet.	Disconnect supply before installing! This device is not to be used to isolate other equipment from the mains supply.
	Närvarodetektorn ska monteras så att huvudriktningen alltid är tangentiell (i sidled till enheten). Ljusbelysningen ska alltid göras på den mörkaste platsen i rummet. Detta är det enda sättet att se till att det finns tillräckligt med ljus i rummet. Beakta de landspecifika bestämmelserna samt de gällande KNX-riktlinjerna.	Läsnäolotunnistimen asennettava siten, että pääsuunta on aina tangentialinen (sivuttain laitteeseen nähden). Valonmittaus on aina tehtävä huoneen pimeimmistä kohdasta. Tämä on ainoa tapa varmistaa, että huoneessa on riittävästi valoa. Noudata maakohtaisia määräyksiä sekä voimassa olevia KNX-ohjeita.	Tilstedeværelsesdetektoren skal monteres slik at hovedretningen alltid er på tvers. Lysstyrken skal måles på det mørkeste punktet i rommet. Dette er den eneste måten å sikre at det er tilstrekkelig med lys i rommet. Følg de landsspesifikke forskriftene samt gjeldende KNX-retningslinjer.	The occupancy detector should be mounted in such a way that the main direction is always tangential (laterally to device). Brightness should be measured at the darkest point in the room. This is the only way to ensure that there is sufficient light in the room. Observe the country-specific regulations as well as the valid KNX guidelines.
	Läs kompletterande datablad och manualen innan driftsättning av denna enhet. Innehållet av de dokumenten är en del av handhavandet!	Lue tämä lisäohje sekä asennusohjeet ennen tunnistimen käyttöönottoa. Kyseisten dokumenttien tunteminen on osa vastuullista käyttöä.	Les dette tilleggsdokumentet og brukermanualen for du setter produktet i drift. Dette dokumentet er en del av kunnskapsforståelsen rundt produktet.	Read this supplementary sheet before putting the device into operation. Knowledge of this document is part of the intended use.
	Funktion	Toiminto	Bruk	Function
	KNX-enheten är en fjärrstyrbar närvarodetektor i taket för inomhusbruk med ett cirkulärt detektionsområde. Närvarodetektorer slår om ljuset automatiskt beroende på närvaron av människor (rörelse) och den omgivande ljusstyrkan. Den integrerade ljussensorn i detektorn mäter hela tiden den omgivande ljusstyrkan och jämför den med den inställda ljusstyrkan på detektorn. Om den omgivande ljusstyrkan är tillräcklig slås belysningen inte på. Om den omgivande ljusstyrkan är lägre än inställningsvärdet för ljusstyrka, får rörelse i rummet belysningen att tändas.	KNX-laite on kauko-ohjattava sisätiloihin tarkoitettu kattoläsnäolotunnistin, jonka tunnistusalue on ympyrän muotoinen. Läsnäolotunnistimet kytkvät valon automaattisesti ihmisten läsnäolon (liikkeen) ja ympäristön kirkkauden mukaan. Ilmaiseen integroitui valoanturi mittaa jatkuvasti ympäristön kirkkautta ja vertaa sitä ilmaiseen asetettuun kirkkauden asetusarvoon. Jos ympäristön kirkkaus on riittävä, valaistus ei kytkeydy päälle. Jos ympäristön kirkkaus on alle kirkkauden asetusarvon, liikkuminen huoneessa saa valaistuksen syyttymään.	KNX-enheten er en tilstedeværelsesdetektor med fjernkontroll for takmontering (innendørs bruk) med et sirkulært deteksjonsområde. Tilstedeværelsesdetektor styrer automatisk lyset basert på at personer er til stede (bevegelse), og på lysnivået i rommet. Den integrerte lysensoren måler hele tiden omgivelseslyset og sammenligner det med den innstilte lysstyrken på detektoren. Hvis omgivelseslyset er tilstrekkelig, vil ikke belysningen slås på. Hvis omgivelseslysnivået er under innstilt lysstyrke, aktiverer en bevegelse belysningen i rommet.	The KNX device is a remote control-capable occupancy detector for ceiling mounting (interior applications) having a circular detection area. The occupancy detector controls the light automatically according to people present (movements) and the ambient brightness. The integrated light sensor constantly measures the ambient light and compares it with the brightness set value on the detector. If the ambient light is sufficient, lighting will not be switched. If the ambient light level is below the brightness set value, a movement activates the lighting in the room.

93520

SV Montering





FI Asennus

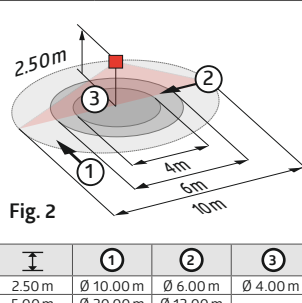
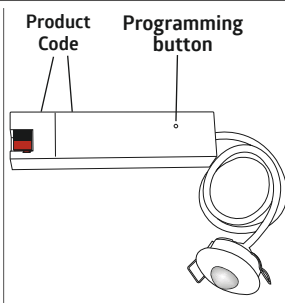
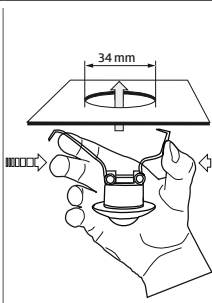
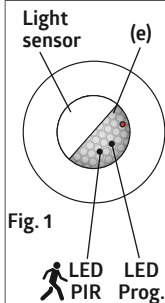

NO Montering

EN Mounting

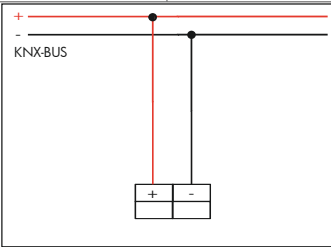

	①	②	③
±	2.50 m	Ø 10.00 m	Ø 6.00 m
	5.00 m	Ø 20.00 m	Ø 12.00 m
			-

	Driftsättning	Käyttöönotto	Settes i drift	Putting into operation
	Motsvarande tillämpningsprogram för import till ETS kan laddas ner från B.E.G.'s hemsida. För närmare information om applikationen, se beskrivningen av applikationen. Den finns också att ladda ner på B.E.G.-hemsidan.	Vastaava sovellusohjelma ETS-järjestelmään tuontia varten voidaan ladata B.E.G.:n kotisivuilta. Lisätietoja hakemuksesta on hakemuksen kuvauksessa. Tämä on myös ladattavissa B.E.G.:n kotisivuilta.	Last ned det tilsvarende applikasjonsprogrammet for å importere til ETS på B.E.G. hjemmeside. For detaljer om nedlasting, se beskrivelsen. Denne er også tilgjengelig for nedlasting på B.E.G. hjemmeside.	Download the corresponding application program to import in the ETS at the B.E.G. homepage. For details on the application, please refer to the application description. This is also available for download on the B.E.G. homepage.
	Enheten är KNX-Secure. Funkti-onen kan avaktiveras i ETS. KNX Security förhindrar obehörig åtkomst till systemet via TP. FDSK är bifogat i form av en QR-kod eller alfanumerisk kod och skrivs ut på enheten.	Laitte on KNX-turvallinen. Toiminto voidaan poistaa käytöstä ETS:ssä. KNX Security estää lu-vottoman pääsyn järjestelmään TP:n kautta. FDSK on QR-koodin tai aakkosnumeerisen koodin muodossa, ja se tulostetaan laitteeseen.	Enheten er KNX-Secure. Funksjonen kan være deaktivert i ETS. KNX Secure forhindrer uautoriserte tilgang til systemet via TP. FDSK er vedlagt i form av en QR-kode eller alfanumerisk og leses ut på enheten.	The device is KNX-secure capable. The function can be deactivated in the ETS. KNX Security prevents unauthorised access to the system via TP. The FDSK is enclosed in the form of a QR code or alphanumeric and is printed on the device.
 Fig. e	Förhindra störningskällor Om detekteringsområdet är för stort eller det finns yta som inte bör övervakas, kan detekteringsområdet begränsas med avskärningslameller.	Poista häiriölähteet Jos tunnistimen valvonta-alue on liian laaja tai se valvoo alueita, joita ei tarvitse tarkkailla, aluetta voidaan pienentää tai rajoittaa mukana tulevilla rajauslevyillä.	Avgrens deteksjonsområdet Hvis deteksjonsområdet er for stort eller tar med seg områder som ikke ønskes dekket, kan en benytte de medfølgende avskjermingen for å begrense deteksjonsområdet.	Exclude sources of interference In case the detection area of the detector is too large or areas are being covered that should not be monitored, the range can be reduced or limited by using the enclosed blinds (e).
	Självttest När spänningen ansluts startar en självttest som tar 60 sekunder.	Kalibroitinvaihe Tunnistin suorittaa 60 sekunnin kalibroitinvaiheen käyttösähköjen kytkennän jälkeen.	Testprosedyre Produktet gjør en selvtstesyklus de første 60 sekundene når spenningen settes på.	Self-test cycle The product enters an initial 60-second self-test cycle when the supply is first connected.
	Indikering LED Rörelse detekterad - rött blinkar (LED PIR) Programmeringsläge aktiverat - rött lyser fast (LED Prog.)	Merkkiledien toiminta Liikkeen tunnistaminen - punainen vilkkuu (LED PIR) Ohjelmointitila aktivoitu - punaiset valot (LED Prog.)	LED indikator Bevegelse er detektert - rødt blinkende (LED PIR) Programmeringsmodus aktivert - rødt lys (LED Prog.)	LED function indicators Motion detection - red flashes (LED PIR) Programming mode activated - red shines (LED Prog.)
	EU Declaration of conformity	EU:n vaatimustenmukaisuustodistus	EU erklæring	EU Declaration of conformity
	Produkten överensstämmer med riktlinjerna 1. EMC-direktivet 2014/30/EU 2. Lågspänningsdirektivet (2014/35/EU) 3. Begränsning av användningen av vissa farliga ämnen i elektriska och elektroniska produkter (2011/65/EU) och (2015/863/EU)	Tämä tuote noudattaa seuraavia säädoksia: 1. electromagnetic compatibility (2014/30/EU) 2. low voltage (2014/35/EU) 3. restriction of the use of certain hazardous substances in electrical and electronic equipment (2011/65/EU) and (2015/863/EU)	Dette produktet tilfredsstiller følgende direktiver: 1. EMC-direktiv 2014/30/EU 2. Lavspenningsdirektiv (2014/35/EU) 3. Restriction of the use of certain hazardous substances in electrical and electronic equipment (2011/65/EU) and (2015/863/EU)	This product respects the directives concerning 1. electromagnetic compatibility (2014/30/EU) 2. low voltage (2014/35/EU) 3. restriction of the use of certain hazardous substances in electrical and electronic equipment (2011/65/EU) and (2015/863/EU)

93520	SV Teknisk data	FI Tekniset tiedot	NO Tekniske data	EN Technical data
KNX-BUS	Spänning	Jännite	Spenning	Voltage
12 mA	Strömförbrukning	Tehonkulutus	Effekt	Power input
Y (St) Y 2x2x0,8	Anslutningsterminaler: för BUS-linjen	Liitäntäliittimet: BUS-linjan osalta	Terminalklemmer: For bus-linje	Terminal clamps: for bus line
360°	Detekteringsområde	Valvonta-alue	Deteksjons område	Area of coverage
2 m / 5 m / 2.5 m	Monteringshöjd min./max / rekommenderad	Asennuskorkeus min./maks./ suositeltu	Monteringshøyde min./maks./ anbefalt	Mounting height min./max./ recommended
► Fig. 1 2.5 m 18°C	Detektering vid Monteringshöjd Omgivningstemperatur	Valvonta-alue Asennuskorkeudella Ympäristön lämpötilassa	Deteksjonsområde ved monte- ringshøyde Omgivningstemperatur	Range of coverage at mounting height Ambient temperature
① = max. Ø 10 m ② = max. Ø 6 m ③ = max. Ø 4 m	1 Gäende tvärs 2 Gäende mot 3 Sittande	1 Poikittainen liike 2 Kohtikävely 3 Istuva työ	1 på tvers 2 rett mot 3 sittende	1 across 2 towards 3 seated
III / IP20	Skyddsklass/ IP- klass	Suojausluokka	Beskyttelsesgrad	Class / Degree of protection
28 x Ø 45 mm 129 x 29 x 22 mm	Mått Sensorhuvud Krafterhet	Mitat Anturin pää Tehoyksikkö	Dimensjoner Sensor Strømforsyning	Dimensions Sensor head Power supply
1 h - 100 h	Inbränningsfunktion för lysrör	Loistelamppujen burn-in- toiminto	Innbrenningsfunksjon for lysrør	Burn-in function for fluorescent lamps
-5°C - +45°C	Temperaturmätningssområde	Lämpötilan mittausalue	Temperaturmåleområde	Temperature measurement range
-25°C - +55°C	Omgivningstemperatur	Ympäristön lämpötila	Omgivningstemperatur	Ambient temperature
1	Antal ljussensorer	Valoantureiden lukumäärä	Antall lyssensorer	Number of light sensors
1	Antal PIR-sensorer	PIR-antureiden lukumäärä	Antall PIR-sensorer	Number of PIR sensors
5 % - 100 % / OFF / 1 min - 255 min 5 % - 100 % 5 - 2000 Lux	Inställningar via ETS Utgångar: 1x belysning (för reglering eller T/F) 3x HVAC (oberoende) 1x slav Orienteringsljus Nattljus Ljusstyrka som börvärde	Asetukset ETS:n kautta Lähdöt: 1x valo (ohjaukseen tai kytkemiseen) 3x LVAC (itsenäinen) 1x orja Suuntavalvo Yövalo Kirkkauden asetusarvo	Innstillinger via ETS Utganger: 1x lysutgang (for regulering eller av/på) 3x separate HVAC-utgang 1x Slave-utgang Orienteringslys Nattlys Innstilt lysstyrke	Settings via ETS Outputs: 1x light output (for regulating or switching) 3x separate HVAC outputs 1x Slave output Orientation light Night light Brightness set value
	Kopplingschema	Kytkentäkaavio	Koblingskjema	Schematic diagram
	Kopplingschema. Vid anslutning av detektorn, var uppmärksam på märkningen av terminalanslutningarna!	Kytkentäkaavio – kytkettäessä tunnista noudata laitteessa olevia liittimiä merkintöjä!	Koblingskjema for tilkobling av detektor, vær nøye med koblingen	Schematic diagram – when connecting the detector, please respect the labelling of the terminal connections at the device!
				
	Koppla in/av sensorhuvudet endast när strömdelen är bortkopplad från KNX-bussen! Annars kan enheten förstöras.	Kytke anturipää vain silloin, kun virtaosa on irrotettu KNX-väylästä! Muuten laite voi tuhoutua.	Koble til eller fra sensor kun hvis strømforsyningen er koblet fra KNX-bussen! Ellers kan enheten bli ødelagt	Only connect or disconnect the sensor head if the power supply is disconnected from the KNX bus! Otherwise the device may be destroyed.
	Tillbehör	Lisätarvikkeet	Tilleggsutstyr	Accessory
93398	Fjärrkontroll IR-PD-KNX-Mini	Kaukosäädin IR-PD-KNX-Mini	Fjernkontroll IR-PD-KNX-Mini	Remote control IR-PD-KNX-Mini
92123	Fjärrkontroll IR-PD-KNX	Kaukosäädin IR-PD-KNX	Fjernkontroll IR-PD-KNX	Remote control IR-PD-KNX
93067	BLE-IR-Adapter	BLE-IR-Adapteri	BLE-IR-Adapter (blåtann)	BLE-IR-Adapter

93520

SV Felsökning	FI Vianhaku	NO Feilsøking	EN Trouble shooting
<p>1. Lampan tänds inte</p> <ul style="list-style-type: none"> • Detektorns lins skymms eller är smutsig: <i>Rengör lins eller flytta föremål</i> 	<p>1. Valaisin ei syty</p> <ul style="list-style-type: none"> • Linsin on likainen tai sen edessä on esteitä: <i>Puhdista linssi, siirrä esteet.</i> 	<p>1. Lampen lyser ikke</p> <ul style="list-style-type: none"> • Smuss eller andre elementer hindrer detektoren i å detektere personen. <i>Rengjør linsen, fjern gjenstander</i> 	<p>1. Luminaire does not light up</p> <ul style="list-style-type: none"> • Lens of sensor unit obstructed by dirt or other objects: <i>Clean lens</i>
<p>2. Lampan tänds för sent eller är detekteringsområdet för litet</p> <ul style="list-style-type: none"> • Detektorn är monterad för högt: <i>Justera monteringen vid behov.</i> 	<p>2. Valaisin sytty liian myöhään tai valvonta-alue on liian pieni.</p> <ul style="list-style-type: none"> • Tunnistin on asennettu liian korkealle: <i>Korjaa asennus, jos tarpeellista.</i> 	<p>2. Lampen slås PÅ for sent eller deteksjonsområdet er for lite</p> <ul style="list-style-type: none"> • Detektoren er montert for høyt: <i>Korriger monterings høyden om nødvendig.</i> 	<p>2. Luminaire turns ON too late or detection range too small</p> <ul style="list-style-type: none"> • The detector is mounted too high: <i>Correct mounting if required.</i>
<p>3. Lampan lyser kontinuerligt</p> <ul style="list-style-type: none"> • Kontinuerlig varme detekteras i detekteringsområdet: <i>Ta bort värmekälla. Kontrollera att detektorn fungerar genom att täcka linsen. Efter eftergångstiden skall detektorn släcka.</i> 	<p>3. Valaisin on jatkuvasti päällä</p> <ul style="list-style-type: none"> • Valvonta-alueella on häiriöllinen liikkuva lämmönlähde: <i>Poista lämmönlähde. Tarkista tunnistimen normaali toiminta peittämällä linssi rajuuslevyllä. Tunnistin sammuttaa valot viiveajan jälkeen.</i> 	<p>3. Lampen forblir PÅ kontinuerlig</p> <ul style="list-style-type: none"> • Kontinuerlig termisk bevegelse innenfor deteksjonsområdet: <i>Fjern varmekilden. Kontroller at detektoren fungerer som den skal ved å dekke til linsen. Etter utløpt tid, skal detektoren slå AV belysningen.</i> 	<p>3. Luminaire stays ON continuously</p> <ul style="list-style-type: none"> • Continuous thermal activity detected within detection area: <i>Remove heat source. Check proper function of the detector by covering the lens. After expiry of the follow-up time, the detector has to turn OFF lighting.</i>
<p>4. Öregelbundet tillslag av belysningen</p> <ul style="list-style-type: none"> • Rörelse av värmekällor inom detekteringsområdet: <i>Montera inte detektorn i närheten av element, fläktar eller luftventiler.</i> - Djur kan även detekteras som värmekällor • Armaturerna befinner sig i det direkta detekteringsområdet: <i>Ta bort värmekällan. Kontrollera att detektorn fungerar korrekt genom att täcka linsen.</i> 	<p>4. Tarpeeton valojen syttyminen</p> <ul style="list-style-type: none"> • Valvonta-alueella on häiriöllinen liikkuva lämmönlähde: - <i>Älä asenna tunnistinta tuulettimien tai ilmanvaihtokanavien lähelle.</i> - <i>Eläimet ovat myös häiriöllisiä liikkuvia lämmönlähteitä</i> • Valaisimet ovat suoran havaitsemisalueen sisällä: <i>Poista lämmönlähde. Tarkista ilmajaisimen oikea toiminta peittämällä linssi.</i> 	<p>4. Lyset skurr seg på utilsiktet</p> <ul style="list-style-type: none"> • Bevegelse av varmekilder innenfor deteksjonsområdet: - <i>Ikke installer detektoren i nærheten av radiatorer, vifter eller luftventiler.</i> - <i>Dyr blir også oppdaget som varmekilder i bevegelse.</i> • Armaturer er plassert i området for direkte deteksjon: <i>Fjern varmekilden. Kontroller at detektoren fungerer korrekt ved å dekke til linsen.</i> 	<p>4. Unintended switching of light</p> <ul style="list-style-type: none"> • Movement of heat sources within detection area: - <i>Do not install the detector in the vicinity of radiators, fans or air vents.</i> - <i>Animals are detected as moving heat sources, too.</i> • Lights are directly located in the detection area. <i>Remove heat source. Check proper function of the detector by covering the lens.</i>
 <p>Produktsida på internet</p>	<p>Tuotesivu internetissä</p>	<p>Produktside på internett</p>	<p>Product page on the internet</p>



B.E.G. One App

93398

92123

93067